



本カタログの価格は
全て税抜表示と
なっています。

SAKURAI

PDFカタログ 2019年3月1日現在

※社外品の情報は一部異なります。

索引から
探す

品番から
探す

PDFの見方

ネットワーク



INKJET



SIGN & AD



LASER & DRAW



OFFICE



CLEAN ROOM

PDFの見方 (iPadでの閲覧方法)

1 アプリケーションのダウンロード



Adobe
Adobe Reader



Raddle
Documents by Readdle

推奨

※[Documents by Readdle]を推奨するのは、各種設定ができるためです。(めくり方向／水平・垂直、下部ページ数表示非表示設定)

2 PDFデータのダウンロード

iPadのアプリ[Safari]を起動し、下記URLを入力
<http://www.sakurai.co.jp/smartpdf1901.pdf>



画面をタップすると上部の黒いバーが出ます。
右端の「次の方法で開く」をタップします。
アプリケーション候補が出てきますので[Documents]を選んでください。



PDFの見方 (iPadでの閲覧方法)

3 Documents設定方法 — 画面スクロール方向、下部ページ数表示/非表示

iPadのアプリ「Documents」を起動すると、下記画面になります。

1) 環境設定を開きます。



設定は左上のマークをタップ。

2) 環境設定／PDFを開きます。

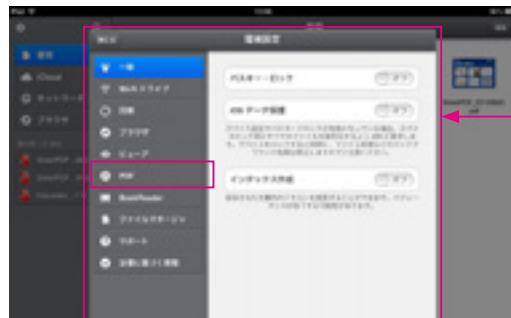

環境設定画面からPDFを選択します。

3) 環境設定／PDF／該当箇所(スクロール、ページ数...)を設定する。



① ページスクロール設定

② ページ数インジケータ(画面下部にページ数を表示/非表示)設定



PDFの見方

商品の探し方について

• カテゴリーで探す

本カタログの価格は全て税別表示となっております。

SAKURAI
PDFカタログ 2019年3月1日現在
※社外品の価格は一部異なります。

索引から探す 品番から探す PDFの見方 ネットワーク

INKJET
SIGN & AD
LASER & DRAW
OFFICE
CLEAN ROOM

トップページから各カテゴリーをタップします。

(各ページの左側にある **HOME** ボタンをタップするとトップページへジャンプします)

インクジェット用品	サイン・広告用品	レーザー用紙・製図用品	オフィス用品	産業材関連用品
INKJET	SIGN & AD	LASER & DRAW	OFFICE	CLEAN ROOM

• 商品名(索引) / 品番で探す

索引から探す

• 商品名索引
1 ~ 3
A ~ Z
ア ~ ワ

品番から探す

• 品番索引
1 ~ 8
A ~ Y

• このPDFの見方 / 掲載内容の説明 / マークについて

PDFの見方

商品の探し方について / 表示価格について / 出荷単位について / 商品のご用命について / 掲載について / マークについて



PDFの見方

表示価格について

- 価格(¥)欄には、全て本体価格(税抜価格)を表示しております。別途、消費税を申し受けます。

品番	規格	単位	価格(¥)	出荷単位

出荷単位について

- ご販売店様向けに出荷単位が表示されています。

表示の意味は以下のとおりです。

- 出荷単位の倍数が出荷数となります。
商品により単位数と出荷単位が異なる場合がありますのでご注意ください。

品番	規格	単位	価格(¥)	出荷単位	梱包数

品番	規格	単位	価格(¥)	出荷単位

- 出荷単位、梱包数が表示されていない場合は単位の数量が出荷単位となります。

品番	規格	単位	価格(¥)

商品のご用命について

- 写真と規格表とを照合のうえ、商品名および品番でご用命ください。
- 商品の色は撮影および印刷上、実際の色と若干異なる場合がありますのでご了承ください。
- 社外品につきましては、取の掲載にかかわらず在庫の有無をご確認ください。
- 取マークのある商品は、お取り寄せ商品になります。受発注品のため返品はお受けできません。
- 受注、発注ミス防止の為、ご注文はFAX使用をお勧めします。
- 商品によっては、現品サンプル帳、より詳しい単品カタログを用意しておりますので、ご請求ください。

掲載について

- 本カタログに掲載の価格および商品仕様(販売単位・入数・表示ラベル・包装紙等)は、2019年3月1日現在のものです。諸般の事情により予告なく変更することもあります。また、掲載商品でも生産中止を予告なく行なう場合もありますので、あらかじめご了承ください。
- 掲載されている社外品の情報は、2018年1月初旬の情報をもとに作成しております。(一部除外品あり)
- 掲載の会社名、商品名は各社の商標もしくは登録商標です。



PDFの見方

マークについて (一部抜粋)

NEW 新規取扱商品です。

カラー対応 インクジェットプリンター
カラー対応の商品です。

モノクロ インクジェットプリンター
モノクロ対応の商品です。

OK 鉛筆筆記性に優れた商品です。

A1 50枚 カット紙のサイズ・入数を
表します。

2inch 50m巻 ロール紙の芯サイズ・長さを
表します。

両面マット 両面にマット加工を施しています。

片面マット 片面にマット加工を施しています。

クリア 透明タイプです。

UV カット 紫外線をカットします。

XX μm 紙・フィルム等の厚さ(商品により数
値の表記条件が異なります)

XX g/m² 1平方メートルの重量です。

**ブルー
筆** ブルーの野1色刷です。

無地 無地、印刷なしです。

**ブルー
方眼** ブルー方眼の1色刷です。

**ブルー
方眼** ブルー方眼とスミの
2色刷です。

**スリット
20面** スリットが20面ある
シール・ラベルです。

**スリット
なし** スリットなしの
シール・ラベルです。

2穴 2穴のファイル・バインダーです。

取 お取り寄せ商品です。
納期をご確認ください。

水性染料 水性染料インク対応

水性顔料 水性顔料インク対応

溶剤 溶剤インク対応(ソルベント)

UV UVインク対応

ラテックス ラテックスインク対応

不燃① 防火認定

不燃② 防火認定

不燃③ 防火認定

防災 防災認定(印刷前のロール)

F☆☆☆☆ ホルムアルデヒド発散等級
MFN-2886

F☆☆☆☆ ホルムアルデヒド発散等級
MFN-2560

LLJET 保証プログラム
3 YEARS WARRANTY PROGRAM
対象商品です。



PDFの見方

マークについて

エコマーク(公益財団法人日本環境協会 エコマーク事務局)

さまざまな商品の中で、「生産」から「廃棄」にわたるライフサイクル全体を通して環境への負荷が少なく、環境保全に役立つと認められた商品につけられる環境ラベルです。



再生紙使用のマーク(3R活動推進フォーラム)

再生紙の利用促進・普及啓発をしていくためのシンボルマークとして定められ、Rの次に古紙パルプがどのくらい配合されているのかが一目で判るようにしたものです。



間伐材マーク(全国森林組合連合会 間伐材マーク事務局)

間伐材を用いた製品を表示するマークで、適切な使用を通じて、間伐推進の普及啓発及び間伐材の利用促進と消費者の製品選択の助けとなるものです。



グリーンマーク(公益財団法人古紙再生促進センター)

古紙利用製品の使用拡大を通じて古紙の回収・利用の促進を図るため、古紙を原料に利用した製品であることを容易に識別できる目印としています。



木づかいサイクルマーク(一般財団法人日本木材総合情報センター)

日本の美しい森の再生を願い、「植える、育てる、収穫する、上手に使う」という森のサイクルがデザインに込められ、同時に森のサイクルが永久に持続可能であることを表現しています。



グリーン購入法適合商品

グリーン購入法で定められた特定調達品目の判断基準を満たす商品です。



グリーン購入のためのGPNデータベースに掲載

このマークの商品は、グリーン購入ネットワーク(GPN)が運営するデータベース「エコ商品ねっと」に当社の判断(一部メーカー判断)で選んで掲載している商品です。同データベースは、GPNが掲載商品を推奨するものではなく、商品選択の際に比較可能な環境データを提供するものです。



2018年1月時点の環境情報(グリーン購入法含む)です。



インクジェット用品

HOME

CAD用



グラフィック・
サイン用



ラミネート
フィルム



インク



CAD用

グラフィック・
サイン用

ラミネート
フィルム

インク

HOME

インクジェット用品

サイン・
広告用品

レーザー用紙
・製図用品

オフィス
用品

産業材
関連用品

索引から探す

品番から探す

再生紙

再生紙70白

- ▶ 細い線画もきれいに印字できます。
- ▶ IJ用に開発された再生紙なので印字性能抜群です。



白色度80%

100 μm

70 g/m²

コアの内径
2インチ (50.8mm)

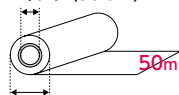

商品の外径 約97mm

コアの内径
2インチ (50.8mm)

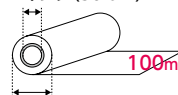

商品の外径 約124mm

50m巻

品番	規格	単位	価格(¥)	出荷単位
IJR77Z	914mm×50m	1ケース	11,300 + 税	1ケース(2本)
IJR77A	841mm×50m	1ケース	10,000 + 税	1ケース(2本)
IJR77Y	610mm×50m	1ケース	8,300 + 税	1ケース(2本)
IJR77B	594mm×50m	1ケース	8,000 + 税	1ケース(2本)
IJR77D	420mm×50m	1ケース	7,300 + 税	1ケース(2本)
IJR77C	297mm×50m	1ケース	8,200 + 税	1ケース(4本)

100m巻

品番	規格	単位	価格(¥)	出荷単位
TE77Z	914mm×100m	1ケース	15,000 + 税	1ケース(2本)
TE77A	841mm×100m	1ケース	14,400 + 税	1ケース(2本)
TE77Y	610mm×100m	1ケース	11,900 + 税	1ケース(2本)
TE77B	594mm×100m	1ケース	11,300 + 税	1ケース(2本)
TE77D	420mm×100m	1ケース	9,500 + 税	1ケース(2本)
TE77C	297mm×100m	1ケース	11,500 + 税	1ケース(4本)

※再生紙は色々な古紙を使う為、ロットにより印字に差が出る場合がありますのでご了承ください。

※100m巻はHP Designjet 1000、4000、T610、T1100シリーズ専用用品ですが、他のプリンターでもセットできれば使用可能です。

XXX μm 厚さ

※アイコンの数字は一例です。

CAD用

グラフィック・サイン用

ラミネートフィルム

インク

HOME

インクジェット用品

サイン・
広告用品

レーザー用紙
・製図用品

オフィス
用品

産業材
関連用品

索引から探す

品番から探す

E再生紙64

- ▶ 細い線画もきれいに印字できます。
- ▶ チェック用に適しています。



50m巻

品番	規格	単位	価格(¥)	出荷単位
IJE640Z	914mm×50m	1ケース	11,300 + 税	1ケース(2本)
IJE640A	841mm×50m	1ケース	10,000 + 税	1ケース(2本)
IJE640Y	610mm×50m	1ケース	8,300 + 税	1ケース(2本)
IJE640B	594mm×50m	1ケース	8,000 + 税	1ケース(2本)

古紙パルプ配合率20% 白色度80%

90 μm

64 g/m²

コアの内径
2インチ(50.8mm)

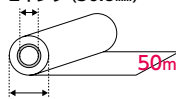

商品の外径 約94mm

コアの内径
2インチ(50.8mm)

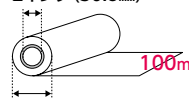

商品の外径 約119mm

100m巻

品番	規格	単位	価格(¥)	出荷単位
KE640Z	914mm×100m	1ケース	15,000 + 税	1ケース(2本)
KE640A	841mm×100m	1ケース	14,400 + 税	1ケース(2本)
KE640B	594mm×100m	1ケース	11,300 + 税	1ケース(2本)

※再生紙は色々な古紙を使う為、ロットにより印字に差が出る場合がありますのでご了承ください。

※100m巻きはHP Designjet 1000、4000、T610、T1100シリーズ専用品ですが、他のプリンターでもセットできれば使用可能です。

スーパー再生紙85

- ▶ 印刷校正他さまざまな用途があります。
- ▶ IJ用に開発された再生紙なので印字性能抜群です。



コアの内径
2インチ(50.8mm)

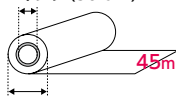

商品の外径 約99mm

白色度80%

115 μm

85 g/m²

品番	規格	単位	価格(¥)	出荷単位
IJR85V	1,118mm×45m	1ケース	14,400 + 税	1ケース(2本)
IJR85Z	914mm×45m	1ケース	11,900 + 税	1ケース(2本)
IJR85A	841mm×45m	1ケース	11,500 + 税	1ケース(2本)
IJR85Y	610mm×45m	1ケース	8,800 + 税	1ケース(2本)
IJR85B	594mm×45m	1ケース	8,500 + 税	1ケース(2本)

XXX μm 厚さ

※アイコンの数字は一例です。

CAD用

グラフィック・
サイン用

ラミネート
フィルム

インク

HOME

インクジェット用品

サイン・
広告用品

レーザー用紙
・製図用品

オフィス
用品

産業材
関連用品

索引から探す

品番から探す

再生紙69

- ▶ グリーン購入法適合商品で、エコ商品ねっと掲載商品です。
- ▶ HP・グラフィックほか、各種IJ-CAD系プリンターで印字対応可能です。



コアの内径
2インチ (50.8mm)

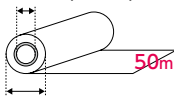

商品の外径 約96mm

古紙パルプ配合率100% 白色度66%

93 μm

69 g/m²

品番	規格	単位	価格(¥)	出荷単位
IJH69A	841mm×50m	1ケース	10,000 +税	1ケース(2本)
IJH69B	594mm×50m	1ケース	8,000 +税	1ケース(2本)
IJH69D	420mm×50m	1ケース	7,300 +税	1ケース(2本)
IJH69C	297mm×50m	1ケース	8,200 +税	1ケース(4本)

普通紙

スーパーIJ普通紙特厚

白色度89%

170 μm

121 g/m²

- ▶ 高い印字濃度によるインクの裏抜けを軽減します。
- ▶ ベタ印字による波打ちを軽減します。
- ▶ 高いドット再現性により比較的小さな文字まで潰れず印字可能です。



コアの内径
2インチ (50.8mm)

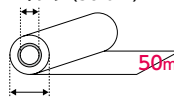

商品の外径 約117mm

品番	規格	単位	価格(¥)	出荷単位
SIJFT914	914mm×50m 2インチ	1ケース	9,300 +税	1ケース(2本)
SIJFT610	610mm×50m 2インチ	1ケース	6,900 +税	1ケース(2本)

XXX μm

厚さ

※アイコンの数字は一例です。

普通紙64プレミアムホワイト

- ▶ 普通紙64の高白色タイプになります。
- ▶ CAD画線を、より美しく再現させる白さに拘った用紙です。

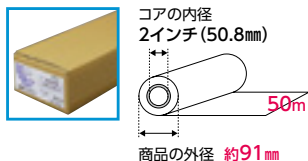

白色度94%程度

64 g/m²

品番	規格	単位	価格(¥)	出荷単位
IJN64PWA	841mm×50m	1ケース	9,000 +税	1ケース(2本)
IJN64PWB	594mm×50m	1ケース	6,500 +税	1ケース(2本)

普通紙64

- ▶ インクのにじみが少なく、きれいに印字できます。
- ▶ 普通紙の普及品です。

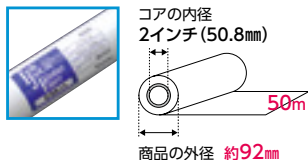

白色度83.5%

85 μm

64 g/m²

品番	規格	単位	価格(¥)	出荷単位	梱包数
IJN64Z	914mm×50m	1ケース	13,800 +税	1ケース(2本)	
IJN64A	841mm×50m	1ケース	12,500 +税	1ケース(2本)	
IJN64Y	610mm×50m	1ケース	10,300 +税	1ケース(2本)	
IJN64B	594mm×50m	1ケース	10,000 +税	1ケース(2本)	
IJN64D	420mm×50m	1ケース	7,500 +税	1ケース(2本)	
IJN64C	297mm×50m	1ケース	10,000 +税	1ケース(4本)	
IJN64E	A1	1冊	3,900 +税	1冊(50枚)	4冊

普通紙70

- ▶ インクのにじみが少なく、きれいに印字できます。
- ▶ 適度な厚さで取扱いやすい用紙です。

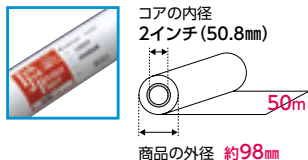

白色度80%

100 μm

70 g/m²

品番	規格	単位	価格(¥)	出荷単位	梱包数
IJS60Z	914mm×50m	1ケース	17,500 +税	1ケース(2本)	
IJS60A	841mm×50m	1ケース	16,300 +税	1ケース(2本)	
IJS60Y	610mm×50m	1ケース	13,200 +税	1ケース(2本)	
IJS60B	594mm×50m	1ケース	12,500 +税	1ケース(2本)	
IJS60C	297mm×50m	1ケース	12,500 +税	1ケース(4本)	
IJS60E	A1	1冊	4,000 +税	1冊(50枚)	4冊
IJS60F	A2	1冊	2,000 +税	1冊(50枚)	4冊

XXX μm 厚さ
※アイコンの数字は一例です。

CAD用

グラフィック・
サイン用

ラミネート
フィルム

インク

HOME

インクジェット用品

サイン・
広告用品

レーザー用紙
・製図用品

オフィス
用品

産業材
関連用品

索引から探す

品番から探す

普通紙64(薄紙管)

- ▶ 手でカンタンにつぶせて、便利です。
- ▶ 可燃ゴミの排出量1/4、CO₂削減に貢献します。



白色度83.5%

85 μm

64 g/m²

品番	規格	単位	価格(¥)	出荷単位
USN64B	594mm×50m	1ケース	10,000 +税	1ケース(2本)

普通紙64:規格 594mm×50m

4	紙管厚み(mm)	1
310	紙管重量(本/g)	72
92	商品外径(mm)	88

コアの内径
2インチ(50.8mm)

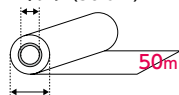

商品の外径 約88mm



XXX μm 厚さ
※アイコンの数字は一例です。

トレーシングペーパー

IJトレペ60

60 μm 60 g/m^2

- ▶ 普及タイプのナチュラルトレーシングペーパーです。
- ▶ 大変経済的な用紙です。

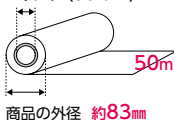
コアの内径
2インチ(50.8mm)

商品の外径 約83mm

品番	規格	単位	価格(¥)	出荷単位	梱包数
IJG62A	841mm×50m	1ケース	20,000 +税	1ケース(2本)	
IJG62B	594mm×50m	1ケース	15,000 +税	1ケース(2本)	
IJG62D	420mm×50m	1ケース	12,000 +税	1ケース(2本)	
IJG62E	A1	1冊	8,000 +税	1冊(50枚)	4冊

IJトレペ65

62 μm 65 g/m^2

- ▶ 透明度の高い高級ナチュラルトレーシングペーパーです。
- ▶ 設計図等の出力控えに適しています。

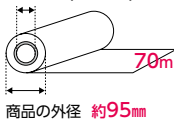
コアの内径
2インチ(50.8mm)

商品の外径 約95mm

品番	規格	単位	価格(¥)	出荷単位
IJG60B	594mm×70m	1ケース	27,000 +税	1ケース(2本)

CAD用

グラフィック・
サイン用

ラミネート
フィルム

インク

HOME

インクジェット用品

サイン・
広告用品

レーザー用紙
・製図用品

オフィス
用品

産業材
関連用品

索引から探す

品番から探す

IJトレペ80

78 μ m

80 g/m²

- ▶ ナチュラルトレーシングペーパーの定番。
- ▶ 適度な厚さがあるので取扱いが容易です。

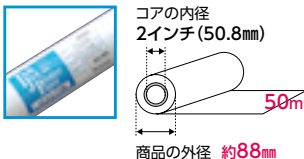

品番	規格	単位	価格(¥)	出荷単位	梱包数
IJG80Z	914mm×50m	1ケース	28,000 +税	1ケース(2本)	
IJG80A	841mm×50m	1ケース	24,000 +税	1ケース(2本)	
IJG80B	594mm×50m	1ケース	20,000 +税	1ケース(2本)	
IJG80D	420mm×50m	1ケース	14,000 +税	1ケース(2本)	
IJG80C	297mm×50m	1ケース	20,000 +税	1ケース(4本)	
IJG80E	A1	1冊	8,000 +税	1冊(50枚)	4冊
IJG80F	A2	1冊	4,500 +税	1冊(50枚)	4冊

カラーIJトレペ90

EPSON PM・PXシリーズ、Canon Image
PROGRAFシリーズ、モノクロ印字対応品

77 μ m

90 g/m²

- ▶ 特殊加工をしたナチュラルトレーシングペーパーです。
- ▶ HPプリンターカラー印字対応です。
- ▶ EPSON、キヤノン、武藤工業、グラフィックプリンターはモノクロ印字に対応しています。



品番	規格	単位	価格(¥)	出荷単位	梱包数
CIJ90F	A2	1冊	3,200 +税	1冊(50枚)	4冊
CIJ90G	A3	1冊	1,900 +税	1冊(50枚)	5冊

※機種によりインクの乾燥性が若干異なります。

※在庫が無くなり次第販売終了になります。

! トレーシングペーパー使用上のご注意

- IJトレペ60・65・75・80とカラーIJトレペ90はナチュラルトレーシングペーパーのため、空気中の湿気を吸収し易い性質を持っています。そのため、プリンターに設置したまま放置されますと、湿気を吸収して波打ち状のしわが発生し、使用できなくなる場合があります。

波打ち発生を防止するためには、出力時以外は必ずプリンターから外し、包装に使用してある袋に入れ、密封して保管していただきますようお願いいたします(特に、夜間や週末等)。

- 高温多湿の場所では保管しないでください。

XXX μ m 厚さ



CAD用

グラフィック・
サイン用

ラミネート
フィルム

インク

HOME

インクジェット用品

サイン・
広告用品

レーザー用紙
・製図用品

オフィス
用品

産業材
関連用品

索引から探す

品番から探す

合成紙ベース マット系メディア

NデルミナSSJ21

白色耐水合成紙

115 μm

80 g/m^2

- ▶ 合成紙のため、折り図面や閲覧図面用に適しています。
- ▶ 現場(屋外)持出し図面に適しています。
- ▶ カラー印字に対応しています。

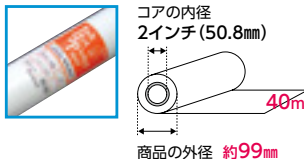

品番	規格	単位	価格(¥)	出荷単位
SSJ210Z	914mm×40m	1本	30,000 +税	1本
SSJ210A	841mm×40m	1本	28,800 +税	1本
SSJ210B	594mm×40m	1本	20,000 +税	1本

※機種によりインクの乾燥性・耐水性が異なります。

貼り合わせ用紙

IJ貼り合わせ和紙

75 g/m^2

- ▶ PETフィルムを特殊紙でサンドしています。
- ▶ カラー印字に対応しています。

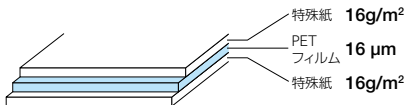
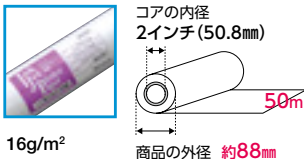

品番	規格	単位	価格(¥)	出荷単位
IJPW80B	594mm×50m	1ケース	56,000 +税	1ケース(2本)



XXX μm 厚さ(特殊コーティング層は含まれません)

CAD用

グラフィック・
サイン用

ラミネート
フィルム

インク

HOME

インクジェット用品

サイン・
広告用品

レーザー用紙
・製図用品

オフィス
用品

産業材
関連用品

索引から探す

品番から探す

レイアウトプルーフ用メディア

新聞チェック用コート紙2

白色度56%

130 μm

110 g/m²

- ▶ 新聞本紙に類似した校正用紙です。
- ▶ 水性染料・顔料印字対応品です。



品番	規格	単位	価格(¥)	出荷単位
NPC2610	610mm×50m 2インチ	1ケース	19,800 +税	1ケース(2本)

新聞チェック用紙

白色度56%

100 μm

80 g/m²

- ▶ 新聞本紙に類似した校正用紙です。



品番	規格	単位	価格(¥)	出荷単位
NPK610L	610mm×100m 2インチ	1ケース	16,000 +税	1ケース(2本)
NPK610	610mm× 50m 2インチ	1ケース	8,800 +税	1ケース(2本)

! 用紙サイズ比較表

用紙幅(mm)	1,524	1,372	1,320	1,270	1,118	1,067	914	841	610	594	420	297
JIS								A0		A1	A2	A3
インチ	60	54	52	50	44	42	36		24			

※JISは短い方のサイズとなります。

XXX μm 厚さ(特殊コーティング層は含まれません)



CAD用

グラフィック・
サイン用

ラミネート
フィルム

インク

HOME

インクジェット用品

サイン・
広告用品

レーザー用紙
・製図用品

オフィス
用品

産業材
関連用品

索引から探す

品番から探す

紙ベース マット系メディア

エココート紙IJ80

- ▶ コート紙特有のコート層剥離がなく、鉛筆筆記も良好です。
- ▶ 普通紙並の白色度です。



50%以上再生紙配合
エコマーク認定番号
09 106 003

R70

古紙パルプ配合率70%再生紙を使用

グリーン購入法
適合商品

エコ商品かつ
GPN
マーク認定商品



古紙パルプ配合率70% 白色度80% **110 μm** **80 g/m²**

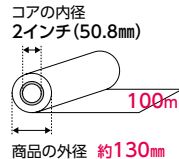
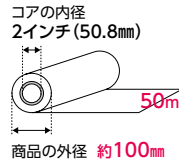

50m巻

品番	規格	単位	価格(¥)	出荷単位
CIJ40X	1,067mm×50m	1本	11,500 + 税	1本
CIJ40Z	914mm×50m	1ケース	19,300 + 税	1ケース(2本)
CIJ40A	841mm×50m	1ケース	17,900 + 税	1ケース(2本)
CIJ40Y	610mm×50m	1ケース	13,800 + 税	1ケース(2本)
CIJ40B	594mm×50m	1ケース	12,400 + 税	1ケース(2本)
CIJ40D	420mm×50m	1ケース	11,000 + 税	1ケース(2本)
CIJ40C	297mm×50m	1ケース	12,400 + 税	1ケース(4本)

100m巻

品番	規格	単位	価格(¥)	出荷単位
ME40A	841mm×100m	1ケース	35,800 + 税	1ケース(2本)
ME40B	594mm×100m	1ケース	24,800 + 税	1ケース(2本)

※100m巻はHP Designjet 1000、4000、T610、T1100シリーズ専用用品ですが、他のプリンターでもセットできれば使用可能です。

XXX μm 厚さ



CAD用

グラフィック・
サイン用

ラミネート
フィルム

インク

HOME

インクジェット用品

サイン・
広告用品

レーザー用紙
・製図用品

オフィス
用品

産業材
関連用品

索引から探す

品番から探す

カラー用コート紙IJ80

- ▶ インクジェット用の特殊コーティングをしているので白色度、発色性共に良好なコート紙です。
- ▶ 鉛筆筆記に優れています。
- ▶ プレゼンテーション用途に適しています。

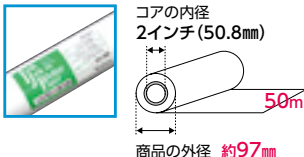

白色度93%

100 μ m

80 g/m²

品番	規格	単位	価格(¥)	出荷単位	梱包数
CIJ10Z	914mm×50m	1ケース	24,800 +税	1ケース(2本)	
CIJ10A	841mm×50m	1ケース	20,700 +税	1ケース(2本)	
CIJ10Y	610mm×50m	1ケース	19,300 +税	1ケース(2本)	
CIJ10B	594mm×50m	1ケース	15,700 +税	1ケース(2本)	
CIJ10D	420mm×50m	1ケース	11,700 +税	1ケース(2本)	
CIJ10C	297mm×50m	1ケース	15,700 +税	1ケース(4本)	
CIJ10E	A1	1冊	8,300 +税	1冊(50枚)	4冊
CIJ10F	A2	1冊	4,200 +税	1冊(50枚)	4冊

LCハイコート90

- ▶ 適度な厚さで取り扱いやすい用紙です。
- ▶ コストパフォーマンスに優れた用紙です。



白色度90%

110 μ m

92 g/m²

45m巻

品番	規格	単位	価格(¥)	出荷単位
CIJ500Z	914mm×45m	1ケース	17,200 +税	1ケース(2本)
CIJ500A	841mm×45m	1ケース	17,000 +税	1ケース(2本)
CIJ500Y	610mm×45m	1ケース	12,400 +税	1ケース(2本)
CIJ500B	594mm×45m	1ケース	12,300 +税	1ケース(2本)
CIJ500D	420mm×45m	1ケース	9,400 +税	1ケース(2本)

90m巻

品番	規格	単位	価格(¥)	出荷単位
ME500Z	914mm×90m	1ケース	32,500 +税	1ケース(2本)

※90m巻きはHP Designjet 1000、4000、T610、T1100シリーズ専用用品ですが、他のプリンターでもセットできれば使用可能です。

XXX μ m 厚さ



CAD用

グラフィック・
サイン用

ラミネート
フィルム

インク

HOME

インクジェット用品

サイン・
広告用品

レーザー用紙
・製図用品

オフィス
用品

産業材
関連用品

索引から探す

品番から探す

紙パックコート紙厚手

▶ 厚手のマットコート紙で、店内POPやプレゼン、イベント関連のポスターなどに適しています。また、学校の教材用にもご利用いただけます。



古紙パルプ配合率70%
エコマーク認定番号
11 106 002

R70
古紙パルプ配合率70%再生紙を使用

グリーン購入法
適合商品

エコ商品カット
GPN
グリーンマーク
グリーンマーク



古紙/パルプ配合率70% 白色度91% **210 μm** **170 g/m²**

品番	規格	単位	価格(¥)	出荷単位
KPIJ170V	1,118mm×30.5m 2インチ	1本	9,200 +税	1本
KPIJ170Y	610mm×30.5m 2インチ	1本	5,000 +税	1本

XXX μm 厚さ (特殊コーティング層は含まれません)

CAD用

グラフィック・
サイン用

ラミネート
フィルム

インク

HOME

インクジェット用品

サイン・
広告用品

レーザー用紙
・製図用品

オフィス
用品

産業材
関連用品

索引から探す

品番から探す

フィルムベース マット系メディア

スタージェット 300CAD-WZ

両面マット

75 μm

- ▶ 高速プリンター、大量出力に適しています。
- ▶ IJ印字：片面のみ印字可。
- ▶ IJ非印字面：ペンプロッター可。
- ▶ 両面ケミカルマット。



コアの内径
2インチ(50.8mm)



商品の外径 約94mm

品番	規格	単位	価格(¥)	出荷単位
IJWZ300Y	610mm×40m	1本	23,800 +税	1本

※在庫が無くなり次第販売終了になります。

スタージェット 300SZ

片面マット

75 μm

- ▶ 高速プリンター、大量出力に適しています。
- ▶ IJ印字：片面のみ印字可。
- ▶ 片面ケミカルマット。



コアの内径
2インチ(50.8mm)

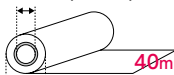

商品の外径 約94mm

品番	規格	単位	価格(¥)	出荷単位
IJSZ300Z	914mm×40m	1本	35,500 +税	1本
IJSZ300Y	610mm×40m	1本	23,800 +税	1本

※在庫が無くなり次第販売終了になります。

XXX μm 厚さ(特殊コーティング層は含まれません)

CAD用

グラフィック・
サイン用

ラミネート
フィルム

インク

HOME

インクジェット用品

サイン・
広告用品

レーザー用紙
・製図用品

オフィス
用品

産業材
関連用品

索引から探す

品番から探す

鉄構Fab・鉄鋼用マットフィルム

ビューレックスIJ

- ▶ 優れた作画性能
インクの吸収性および速乾性があります。
- ▶ 各社インクジェットプリンター対応
市販されているメーカーを選びません。
- ▶ 高い寸法安定性と静電防止処理
気温による伸縮が少なく、ホコリを寄せ付けません。
- ▶ 柔軟性フィルム
ポンチでのひび割れも無くカールも極力抑えてあります。



インクジェット用型取りフィルム

75 μ m

品番	規格	単位	価格(¥)	出荷単位
VIJ3914S	914mm×40m 2インチ	1ケース	50,000 +税	1ケース(2本)
VIJ3610S	610mm×40m 2インチ	1ケース	35,000 +税	1ケース(2本)

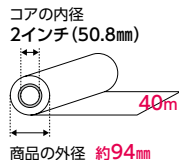

XXX μ m 厚さ (特殊コーティング層は含まれません)

CAD用

グラフィック・サイン用

ラミネートフィルム

インク

HOME

インクジェット用品

サイン・
広告用品

レーザー用紙
・製図用品

オフィス
用品

産業材
関連用品

索引から探す

品番から探す

フィルムベース マット系メディア

ジェットラス JP-D200

両面マット

50 μm

- ▶ インクの乾きが特に速く、線が消えにくい速乾グレードです。
- ▶ 高速プリンター、大量出力に適しています。
- ▶ IJ印字：片面のみ印字可。
- ▶ IJ非印字面：ペンプロッター可。
- ▶ 両面ケミカルマット。



品番	規格	単位	価格(¥)	出荷単位
JPD200Z	914mm×40m 2インチ	1本	32,500 +税	1本
JPD200A	841mm×40m 2インチ	1本	30,300 +税	1本
JPD200Y	610mm×40m 2インチ	1本	21,500 +税	1本
JPD200B	594mm×40m 2インチ	1本	21,300 +税	1本
取 JPD200E	A1	1冊	48,500 +税	1冊(100枚)
取 JPD200F	A2	1冊	24,300 +税	1冊(100枚)

ジェットラス JP-D300

両面マット

75 μm

- ▶ インクの乾きが特に速く、線が消えにくい速乾グレードです。
- ▶ 高速プリンター、大量出力に適しています。
- ▶ IJ印字：片面のみ印字可。
- ▶ IJ非印字面：ペンプロッター可。
- ▶ 両面ケミカルマット。



品番	規格	単位	価格(¥)	出荷単位
JPD300Z	914mm×40m 2インチ	1本	40,300 +税	1本
JPD300A	841mm×40m 2インチ	1本	37,800 +税	1本
JPD300Y	610mm×40m 2インチ	1本	27,000 +税	1本
JPD300B	594mm×40m 2インチ	1本	26,800 +税	1本
取 JPD300E	A1	1冊	60,500 +税	1冊(100枚)
取 JPD300F	A2	1冊	30,300 +税	1冊(100枚)

XXX μm 厚さ(特殊コーティング層は含まれません)

CAD用

グラフィック・
サイン用

ラミネート
フィルム

インク

HOME

インクジェット用品

サイン・
広告用品

レーザー用紙
・製図用品

オフィス
用品

産業材
関連用品

索引から探す

品番から探す

ジェットラス JP-D200.S

- ▶ インクの乾きが特に速く、線が消えにくい速乾グレードです。
- ▶ 高速プリンター、大量出力に適しています。
- ▶ 片面ケミカルマット。



片面マット

50 μm

	品番	規格	単位	価格(¥)	出荷単位
取	JPD200SZ	914mm×40m 2インチ	1本	32,500 +税	1本
	JPD200SA	841mm×40m 2インチ	1本	30,300 +税	1本
取	JPD200SY	610mm×40m 2インチ	1本	21,500 +税	1本
	JPD200SB	594mm×40m 2インチ	1本	21,300 +税	1本
取	JPD200SE	A1	1冊	48,500 +税	1冊(100枚)
取	JPD200SF	A2	1冊	24,300 +税	1冊(100枚)

ジェットラス JP-D300.S

- ▶ インクの乾きが特に速く、線が消えにくい速乾グレードです。
- ▶ 高速プリンター、大量出力に適しています。
- ▶ 片面ケミカルマット。



片面マット

75 μm

	品番	規格	単位	価格(¥)	出荷単位
	JPD300SZ	914mm×40m 2インチ	1本	40,300 +税	1本
	JPD300SA	841mm×40m 2インチ	1本	37,800 +税	1本
取	JPD300SY	610mm×40m 2インチ	1本	27,000 +税	1本
	JPD300SB	594mm×40m 2インチ	1本	26,800 +税	1本
取	JPD300SE	A1	1冊	60,500 +税	1冊(100枚)
取	JPD300SF	A2	1冊	30,300 +税	1冊(100枚)

ジェットラス JP-D400.S

- ▶ インクの乾きが特に速く、線が消えにくい速乾グレードです。
- ▶ 高速プリンター、大量出力に適しています。
- ▶ 片面ケミカルマット。



片面マット

100 μm

	品番	規格	単位	価格(¥)	出荷単位
	JPD400SZ	914mm×40m 2インチ	1本	49,400 +税	1本
	JPD400SA	841mm×40m 2インチ	1本	45,500 +税	1本
取	JPD400SY	610mm×40m 2インチ	1本	33,000 +税	1本
	JPD400SB	594mm×40m 2インチ	1本	32,200 +税	1本
取	JPD400SE	A1	1冊	74,300 +税	1冊(100枚)
取	JPD400SF	A2	1冊	37,200 +税	1冊(100枚)

XXX μm 厚さ(特殊コーティング層は含まれません)

CAD用

グラフィック・
サイン用

ラミネート
フィルム

インク

HOME

インクジェット用品

サイン・
広告用品

レーザー用紙
・製図用品

オフィス
用品

産業材
関連用品

索引から探す

品番から探す

ジェットラス JP-D500.S

- ▶ インクの乾きが特に速く、線が消えにくい速乾グレードです。
- ▶ 高速プリンター、大量出力に適しています。
- ▶ 片面ケミカルマット。

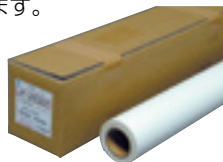

片面マット

125 μ m

品番	規格	単位	価格(¥)	出荷単位
JPD500SZ	914mm×30m 2インチ	1本	46,300 +税	1本
JPD500SA	841mm×30m 2インチ	1本	43,800 +税	1本
取 JPD500SY	610mm×30m 2インチ	1本	30,800 +税	1本
JPD500SB	594mm×30m 2インチ	1本	30,500 +税	1本
取 JPD500SE	A1	1冊	85,000 +税	1冊(100枚)
取 JPD500SF	A2	1冊	42,500 +税	1冊(100枚)

ジェットラス JP-T300

- ▶ 重ね検図やオーバーレイに適した高透明グレードです。
- ▶ IJ印字: 片面のみ印字可。
- ▶ 高透明両面ケミカルマット。



両面マット

75 μ m

品番	規格	単位	価格(¥)	出荷単位
JPT300Z	914mm×40m 2インチ	1本	40,300 +税	1本
取 JPT300A	841mm×40m 2インチ	1本	37,800 +税	1本
取 JPT300Y	610mm×40m 2インチ	1本	27,000 +税	1本
取 JPT300B	594mm×40m 2インチ	1本	26,800 +税	1本
取 JPT300E	A1	1冊	60,500 +税	1冊(100枚)
取 JPT300F	A2	1冊	30,300 +税	1冊(100枚)

ジェットラス JP-T300.S

- ▶ 重ね検図やオーバーレイに適した高透明グレードです。
- ▶ 高透明片面ケミカルマット。



片面マット

取 75 μ m

品番	規格	単位	価格(¥)	出荷単位
JPT300SZ	914mm×40m 2インチ	1本	40,300 +税	1本
JPT300SA	841mm×40m 2インチ	1本	37,800 +税	1本
JPT300SY	610mm×40m 2インチ	1本	27,000 +税	1本
JPT300SB	594mm×40m 2インチ	1本	26,800 +税	1本
JPT300SE	A1	1冊	60,500 +税	1冊(100枚)
JPT300SF	A2	1冊	30,300 +税	1冊(100枚)

XXX μ m 厚さ(特殊コーティング層は含まれません)

CAD用

グラフィック・
サイン用

ラミネート
フィルム

インク

HOME

インクジェット用品

サイン・
広告用品

レーザー用紙
・製図用品

オフィス
用品

産業材
関連用品

索引から探す

品番から探す

ジェットスクリアー JC-K400

片面マット

100 μ m

▶ 透明度が高く、オーバーレイに適しています。

▶ 片面ケミカルコーティング。

(マット面は無く筆記性はありません)

※透明フィルムのため、検知されない一部のプリンターには、合紙をお薦めします。



	品番	規格	単位	価格(¥)	出荷単位
	JCK400Z	914mm×40m 2インチ	1本	50,400 +税	1本
取	JCK400A	841mm×40m 2インチ	1本	46,400 +税	1本
取	JCK400Y	610mm×40m 2インチ	1本	33,700 +税	1本
取	JCK400E	A1	1冊	41,300 +税	1冊(50枚)
取	JCK400F	A2	1冊	20,700 +税	1冊(50枚)

再生紙

ジェットスペーパー JO-E

64 g/m²

▶ 鉛筆加筆が可能なチェック用紙です。



	品番	規格	単位	価格(¥)	出荷単位
取	JOE64Z	914mm×50m 2インチ	1ケース	8,000 +税	1ケース(2本)
	JOE64A	841mm×50m 2インチ	1ケース	7,000 +税	1ケース(2本)
	JOE64B	594mm×50m 2インチ	1ケース	5,000 +税	1ケース(2本)

XXX μ m 厚さ(特殊コーティング層は含まれません)

CAD用

グラフィック・
サイン用

ラミネート
フィルム

インク

HOME

インクジェット用品

サイン・
広告用品

レーザー用紙
・製図用品

オフィス
用品

産業材
関連用品

索引から探す

品番から探す

紙ベース マット系メディア

ジェットラスペーパー JO-K

古紙パルプ配合率15% 白色度80%

81 g/m²

▶ 鉛筆加筆が可能な再生コート紙です。



品番	規格	単位	価格(¥)	出荷単位
JOK81Z	914mm×50m 2インチ	1ケース	10,000 +税	1ケース(2本)
JOK81A	841mm×50m 2インチ	1ケース	9,000 +税	1ケース(2本)
JOK81B	594mm×50m 2インチ	1ケース	7,000 +税	1ケース(2本)

ジェットラスペーパー JO-C

取 81 g/m²

▶ ハイコントラストな画線が得られ鉛筆加筆が可能なコート紙です。



品番	規格	単位	価格(¥)	出荷単位
JOC81Z	914mm×50m 2インチ	1ケース	16,000 +税	1ケース(2本)
JOC81A	841mm×50m 2インチ	1ケース	15,000 +税	1ケース(2本)
JOC81B	594mm×50m 2インチ	1ケース	11,400 +税	1ケース(2本)

ジェットラスペーパー JG-P

取 90 g/m²

▶ ハイコントラストな画線が得られ鉛筆加筆が可能なコート紙です。



品番	規格	単位	価格(¥)	出荷単位
JGP90Z	914mm×50m 2インチ	1ケース	16,000 +税	1ケース(2本)
JGP90Y	610mm×50m 2インチ	1ケース	11,700 +税	1ケース(2本)

XXX μm 厚さ(特殊コーティング層は含まれません)

CAD用

グラフィック・
サイン用ラミネート
フィルム

インク

HOME

インクジェット用品

サイン・
広告用品レーザー用紙
・製図用品オフィス
用品産業材
関連用品

索引から探す

品番から探す

フィルムベース

サインジェットラス SJ-C400

取 100 μm

- ▶ 低溶剤対応の透明フィルムで画像濃度が高く透明度も高いフィルムです。
- ▶ 製版フィルムの代用としても使用可能です。



溶剤



品番	規格	単位	価格(¥)	出荷単位
SJC400	1,270mm×20m 3インチ	1本	オープン	1本

不織布

タイベック AR1082

270 μm 117 g/m^2

- ▶ 垂れ幕・ポスター用に適した不織布(軽量)です。
- ▶ AR1082(品番:AR1300・AR914)

水性顔料



品番	規格	単位	価格(¥)	出荷単位
取 AR1300	1,300mm×40m 3インチ	1本	オープン	5本
AR914	914mm×20m 3インチ	1本	オープン	1本

※梱包箱不良による返品・交換はお受けいたしかねますのであらかじめご了承ください。

※AR1300の出荷単位は5本となります。

XXX μm 厚さ(特殊コーティング層は含まれません)

CAD用

グラフィック・
サイン用

ラミネート
フィルム

インク

HOME

インクジェット用品

サイン・
広告用品

レーザー用紙
・製図用品

オフィス
用品

産業材
関連用品

索引から探す

品番から探す

タイベック EC1082

取 300 μm 130 g/m²

- ▶ ターポリンの約1/3の重量で軽く、製作・運搬・施工が簡単なポリエチレンの不織布です。
- ▶ 合成紙に比べ引張り・引裂き強度が高く、破れにくいです。
- ▶ クロスのようにほつれず、縫製不要です。

溶剤

UV

ラテックス



品番	規格	単位	価格(¥)	出荷単位
EC1300	1,300mm×40m 3インチ	1本	オープン	5本
EC914	914mm×20m 3インチ	1本	オープン	5本

※梱包箱不良による返品・交換はお受けいたしかねますのであらかじめご了承ください。

※出荷単位は5本となります。

タイベック 1056D/1073D/1082D

取 1073D 190 μm 75 g/m² 取 1082D 260 μm 105 g/m² 取 1056D 160 μm 55 g/m²

- ▶ バナー(横断幕・懸垂幕)用途に適しています。
- ▶ ターポリンの約1/3の重量で軽く、製作・運搬・施工が簡単なポリエチレンの不織布です。
- ▶ 合成紙に比べ、引張り・引裂き強度が高く、破れにくいです。
- ▶ クロスのようにほつれず、縫製不要です。

UV



品番	規格	単位	価格(¥)	出荷単位
1056D1000	1,000mm×50m 3インチ	1本	オープン	5本
1073D1200	1,200mm×50m 3インチ	1本	オープン	5本
1073D1000	1,000mm×50m 3インチ	1本	オープン	5本
1082D1950	1,950mm×50m 3インチ	1本	オープン	5本
1082D1200	1,200mm×50m 3インチ	1本	オープン	5本
1082D1000	1,000mm×50m 3インチ	1本	オープン	5本

※梱包箱不良による返品・交換はお受けいたしかねますのであらかじめご了承ください。

※出荷単位は5本となります。

XXX μm 厚さ(特殊コーティング層は含まれません)

CAD用

グラフィック・
サイン用

ラミネート
フィルム

インク

HOME

インクジェット用品

サイン・
広告用品

レーザー用紙
・製図用品

オフィス
用品

産業材
関連用品

索引から探す

品番から探す

POPボード

スターポップIJボード

取

- ▶ 発泡スチレンボードの片面プリントタイプです。
- ▶ 厚さが1.5mmなので、水性インクジェットプリンターで直接プリント可能です。

水性染料 水性顔料

使用可能な水性インクジェットプリンター

キヤノン ImagePROGRAF		EPSON MAXART
iPF6350	iPF6450	PX-20000
iPF6300	iPF6400	PX-H10000
iPF6200	iPF6300S	PX-F10000
iPF6000S		PX-H8000
iPF5100		PX-9550
iPF610		PX-7550S
iPF605L		PX-7550
iPF510		SC シリーズ全機種

品番	規格	単位	価格(¥)	出荷単位
SPIJBA1	A1	1ケース	18,000 +税	1ケース(10枚)
SPIJBA2	A2	1ケース	10,000 +税	1ケース(10枚)



※お手元のプリンターが1.5mm厚の用紙に対応しているかご確認ください。

紙ベース 光沢系メディア

UVグロスコート157

130 μ m 157 g/m²

- ▶ A2コート紙の風合いがある光沢紙です。
- ▶ UVプリンター対応品のため、水性染料・顔料インクには対応していません。

UV

品番	規格	単位	価格(¥)	出荷単位
UVGC760	760mm×50m 3インチ	1本	10,000 +税	1本



XXX μ m 厚さ

CAD用



グラフィック・
サイン用



ラミネート
フィルム

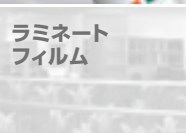

インク

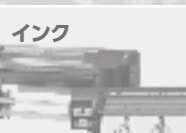

HOME

インクジェット用品

サイン・
広告用品

レーザー用紙
・製図用品

オフィス
用品

産業材
関連用品

索引から探す

品番から探す

! 水性系インクジェットメディア 使用上のご注意

- メディアの表面は、直接お手を触れないようにしてください。皮脂・汚れ・傷による印刷不良の原因となる場合があります。
- 室内の空気中やメディア搬送・印刷部位では、ほこり等がない状態でご使用ください。色抜けなどの印刷不良が発生することがあります。
- 使用環境、プリンター機種、インクおよびRIPにより印刷結果が異なります。
- インクの乾燥には十分な時間を要し、後加工を行ってください。乾燥が不十分ですと粘着剤の機能低下やラミネートフィルムの剥離が生じることがあります。
- 使用用途、期間（短期・中期・長期）に応じた適切なメディア・オーバーラミネート材の選定をしてください。
- 屋外使用時は、オーバーラミネート加工を行ってください。
- 再剥離タイプの商品は、再剥離性能の高い粘着剤を使用しておりますが、被着体や使用環境によって糊残りする場合があります。サンプルによる事前確認を行ってからご使用ください。
- 紙メディアでは、環境・インクその他条件により、スポット状の印刷抜けが発生することがあります。特にベタ印刷では発生が目立ちます。インクの鮮度管理や印刷環境管理にも十分ご配慮ください。
- 施工では下地素材を十分ご確認の上、事前に貼り付けテストの実施をお願いいたします。外観異常がないことを確認し判断してください。
- シート貼りされた古い看板などへの重ね貼りでは、フィルムおよび粘着剤が劣化しています。必ずきれいにはがしてから行ってください。
- 水貼りをした際、水分および気体が経時とともに膨張します。水泡・気泡として膨れが発生する場合がありますのでご注意ください。
- 下地素材面（貼り付け面）温度が低温の場合、初期粘着力が低下し貼り付けしづらい場合があります。また、結露しやすい場所でも粘着力が低下する場合があります。
- メディアの保管は、湿気や直射日光は避けて常温にて保管ください。
- メディアの保管時、ケースから出した状態でロールをそのまま積み重ねる等、部分的に圧力がかかる状態は避けてください。開梱後は、できるだけお早めにご使用ください。
- 使用後のメディアならびに廃材は産業廃棄物として処理してください。（一部を除く）
- 万一商品に起因する明らかな不具合が生じた場合、同量の商品と交換させていただきます。出力製品に関わる費用や施工加工費におきましては、あらゆる責任を負いかねますのでご了承ください。
- 製造ロット・製造時期により、メディア表面の色合い・印字品質が異なる場合があります。

XXX μm 厚さ

紙ベース マット系メディア

スター薄手マットコート90

110 μm 90 g/m²

▶ 屋内POPからプレゼンテーションまで幅広く活用できる、薄手のマットコート紙です。

水性染料 水性顔料



品番	規格	単位	価格(¥)	出荷単位
SUM914	914mm×45m 2インチ	1ケース	17,200 +税	1ケース(2本)
SUM841	841mm×45m 2インチ	1ケース	17,000 +税	1ケース(2本)
SUM610	610mm×45m 2インチ	1ケース	12,400 +税	1ケース(2本)
SUM594	594mm×45m 2インチ	1ケース	12,300 +税	1ケース(2本)
SUM420	420mm×45m 2インチ	1ケース	9,400 +税	1ケース(2本)

スター汎用マットコート120

146 μm 120 g/m²

▶ 屋内POPからプレゼンテーションまで幅広く活用できる、マットコート紙です。

水性染料 水性顔料



品番	規格	単位	価格(¥)	出荷単位
SHM1118	1,118mm×30m 2インチ	1本	15,200 +税	1本
SHM1067	1,067mm×30m 2インチ	1本	13,800 +税	1本
SHM914	914mm×30m 2インチ	1ケース	20,700 +税	1ケース(2本)
SHM610	610mm×30m 2インチ	1ケース	15,200 +税	1ケース(2本)

スター中厚マットコート140

176 μm 140 g/m²

▶ 屋内POPからプレゼンテーションまで幅広く活用できる、中厚のマットコート紙です。

水性染料 水性顔料



品番	規格	単位	価格(¥)	出荷単位
SCM1118	1,118mm×30m 2インチ	1本	17,900 +税	1本
SCM1067	1,067mm×30m 2インチ	1本	16,500 +税	1本
SCM914	914mm×30m 2インチ	1ケース	26,200 +税	1ケース(2本)
SCM610	610mm×30m 2インチ	1ケース	19,300 +税	1ケース(2本)

XXX μm 厚さ

CAD用

グラフィック・
サイン用

ラミネート
フィルム

インク

HOME

インクジェット用品

サイン・
広告用品

レーザー用紙
・製図用品

オフィス
用品

産業材
関連用品

索引から探す

品番から探す

スター厚手マットコート180

205 μ m 180 g/m²

- ▶ ポスターやPOP用途向けに適した厚手のマットコート紙です。
- ▶ キヤノン、EPSON、HPの各種プリンターに対応。

水性染料 水性顔料



品番	規格	単位	価格(¥)	出荷単位
SAM44	1,118mm×30m 2インチ	1ケース	オープン	1ケース(2本)
SAM42	1,067mm×30m 2インチ	1ケース	オープン	1ケース(2本)
SAM36	914mm×30m 2インチ	1ケース	オープン	1ケース(2本)
SAM24	610mm×30m 2インチ	1ケース	オープン	1ケース(2本)

SGマットコート紙136

182 μ m 136 g/m²

- ▶ 屋内POPからプレゼンテーションまで幅広く活用できる、マットコート紙です。

水性染料 水性顔料



品番	規格	単位	価格(¥)	出荷単位
IJCP30V	1,118mm×30m 2インチ	1本	17,900 +税	1本

※在庫が無くなり次第販売終了になります。

XXX μ m 厚さ

CAD用

グラフィック・
サイン用

ラミネート
フィルム

インク

HOME

インクジェット用品

サイン・
広告用品

レーザー用紙
・製図用品

オフィス
用品

産業材
関連用品

索引から探す

品番から探す

紙ベース 光沢系メディア

LXグロスコート157

白色度87.7%

130 μ m 157 g/m²

- ▶ プルーフ・POP用途に適しています。
- ▶ UVインクジェットプリンター適性に優れています。

※HP Latex Designjet L25500での温度設定
 ・10PASS双方向：乾燥温度47℃、硬化温度75℃
 ・10PASS単方向：乾燥温度45℃、硬化温度70℃
 ※温度設定は、弊社にて評価し作成した参考値であり、保証値ではありません。

UV ラテックス ※1

※1 HP Latex 360、330、310は未対応です。

品番	規格	単位	価格(¥)	出荷単位
LXGC54	1,370mm×50m 3インチ	1本	18,000 +税	1本

※ご使用の際には、お客様の環境に適した温度設定をお願いいたします。



紙ベース マット系メディア

LXマットコート

白色度88%

130 μ m 127.9 g/m²

- ▶ プルーフ・POP用途に適しています。

※HP Latex Printer L25500での温度設定
 ・10PASS双方向：乾燥温度47℃、硬化温度75℃
 ・10PASS単方向：乾燥温度45℃、硬化温度70℃
 ※温度設定は、弊社にて評価し作成した参考値であり、保証値ではありません。

UV ラテックス ※1

※1 HP Latex 360、330、310は未対応です。

品番	規格	単位	価格(¥)	出荷単位
LXMC54	1,370mm×50m 3インチ	1本	18,000 +税	1本

※ご使用の際には、お客様の環境に適した温度設定をお願いいたします。

XXX μ m 厚さ

CAD用

グラフィック・
サイン用ラミネート
フィルム

インク

HOME

インクジェット用品

サイン・
広告用品レーザー用紙
・製図用品オフィス
用品産業材
関連用品

索引から探す

品番から探す

クロス系メディア

LX防災遮光スウェード

防災認定F-29174

取 510 μm 370 g/m^2

- ▶ スウェード調のタペストリーなどを、ラテックスプリンターで再現可能にしたメディアです。

※HP Latex Designjet L25500での温度設定
 ・8PASS双方向：乾燥温度55℃、硬化温度85℃
 ・10PASS単方向：乾燥温度55℃、硬化温度82℃

※温度設定は、弊社にて評価し作成した参考値であり、保証値ではありません。
 ※防災製品ラベルが必要な場合は、ユーザー様での防災製品認定取得が必要です。

ラテックス

防災

品番	規格	単位	価格(¥)	出荷単位
NEW LXBS59	1,500mm×50m 3インチ	1本	175,000 +税	1本

※ご使用の際には、お客様の環境に適した温度設定をお願いいたします。
 ※規格幅は1,500mmですが、プリント可能範囲は1,450mmとなります。

XXX μm 厚さ

CAD用

グラフィック・
サイン用

ラミネート
フィルム

インク

HOME

インクジェット用品

サイン・
広告用品

レーザー用紙
・製図用品

オフィス
用品

産業材
関連用品

索引から探す

品番から探す

印画紙ベース 光沢系メディア

ポスターペーパーMAX

180 μ m 180 g/m²

- ▶ ディスプレイ用ポスター、アドピラー向けです。
- ▶ 光沢感に優れた写真印画紙ベースの用紙です。

水性染料

水性顔料



ポスターペーパーマット

190 μ m 180 g/m²

- ▶ ポスターペーパーMAXの光沢感に対し、写真業界で支持の多い絹目調の光沢を採用。写真画像を出力する際に適しています。

水性染料

水性顔料



品番	規格	単位	価格(¥)	出荷単位
RCGX1118	1,118mm×30m 2インチ	1本	37,000 +税	1本
RCGX1067	1,067mm×30m 2インチ	1本	35,000 +税	1本
RCGX914	914mm×30m 2インチ	1本	30,000 +税	1本
RCGX610	610mm×30m 2インチ	1本	22,000 +税	1本

品番	規格	単位	価格(¥)	出荷単位
RCM610	610mm×30.5m 2インチ	1本	18,000 +税	1本

※在庫が無くなり次第販売終了になります。

XXX μ m 厚さ

CAD用

グラフィック・
サイン用ラミネート
フィルム

インク

HOME

インクジェット用品

サイン・
広告用品レーザー用紙
・製図用品オフィス
用品産業材
関連用品

索引から探す

品番から探す

合成紙ベース マット系メディア

スーパー合成紙

120 μ m

- ▶ ディスプレイ用ポスター、アドピラー向けの合成紙です。
- ▶ コストパフォーマンスが高く、幅広い用途で使用されています。
- ▶ 高速プリンターでもにじまない高速印刷適性があります。

水性染料

水性顔料



品番	規格	単位	価格(¥)	出荷単位
SYPM1270	1,270mm×50m 3インチ	1本	35,300 +税	1本
SYPM1065	1,065mm×30m 2インチ	1本	18,400 +税	1本
SYPM914	914mm×30m 2インチ	1本	15,800 +税	1本
SYPM610	610mm×50m 2インチ	1本	20,500 +税	1本

スーパー合成紙2(耐水性向上品)

115 μ m

- ▶ 弊社従来品と比較して、耐水性能が向上した合成紙です。
- ▶ ラミネート加工無しで短期屋外の掲示が可能です。
- ▶ 水性顔料インク専用。

※ 屋外掲示では天候・展示方法によっては本来の性能が発揮されない場合があります。サンプルによる事前確認を行ってからご使用ください。

水性顔料

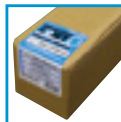

品番	規格	単位	価格(¥)	出荷単位
SPG21270	1,270mm×50m 3インチ	1本	31,000 +税	1本
SPG21118	1,118mm×50m 3インチ	1本	30,500 +税	1本
SPG21067	1,067mm×50m 2インチ	1本	30,000 +税	1本
SPG2914	914mm×50m 2インチ	1本	22,000 +税	1本
SPG2610	610mm×50m 2インチ	1本	16,000 +税	1本

XXX μ m 厚さ(基材+コーティング層)または(+糊) ※剥離紙は含まれません。

CAD用

グラフィック・
サイン用

ラミネート
フィルム

インク

HOME

インクジェット用品

サイン・
広告用品

レーザー用紙
・製図用品

オフィス
用品

産業材
関連用品

索引から探す

品番から探す

スーパー合成紙糊付

145 μ m

- ▶ ディスプレイ用ポスター、アドピラー向けの合成紙です。高速プリンターでもにじまない高速印刷適性があります。
- ▶ 透明糊・強粘着タイプです。

水性染料

水性顔料



品番	規格	単位	価格(¥)	出荷単位
SYPM1270T	1,270mm×30m 3インチ	1本	37,900 +税	1本
SYPM1065T	1,065mm×30m 2インチ	1本	32,100 +税	1本
SYPM914T	914mm×30m 2インチ	1本	29,000 +税	1本
SYPM610T	610mm×30m 2インチ	1本	22,100 +税	1本



剥離フィルム ※SYPM1270Tのみ剥離紙

スーパー合成紙再剥離糊付

145 μ m

- ▶ 再剥離糊性能を向上し、はがす際の糊残りが少なくなりました。
- ▶ ディスプレイ用ポスター、アドピラー向けの合成紙です。
- ▶ コストパフォーマンスが高く、幅広い用途で使用されています。
- ▶ 高速プリンターでもにじまない高速印刷適性があります。

※グレー糊・再剥離は、貼付け期間や被着体の種類によって、十分な性能が発揮されない場合がありますので、事前のテストをお薦めします。

水性染料

水性顔料



品番	規格	単位	価格(¥)	出荷単位
SYPM1270GT	1,270mm×30m 3インチ	1本	37,900 +税	1本
SYPM1065GT	1,065mm×30m 2インチ	1本	32,100 +税	1本
SYPM914GT	914mm×30m 2インチ	1本	29,000 +税	1本
SYPM610GT	610mm×30m 2インチ	1本	22,100 +税	1本



剥離フィルム ※SYPM1270GTのみ剥離紙

XXX μ m 厚さ(基材+コーティング層)または(+糊) ※剥離紙は含まれません。

CAD用

グラフィック・
サイン用

ラミネート
フィルム

インク

HOME

インクジェット用品

サイン・
広告用品

レーザー用紙
・製図用品

オフィス
用品

産業材
関連用品

索引から探す

品番から探す

スーパー合成紙2(耐水性向上品)再剥離糊付 **NEW**

140 μ m

- ▶ 弊社従来品と比較して、耐水性能が向上したグレー糊・再剥離糊付タイプです。
- ▶ ラミネート加工無しで短期屋外の掲示が可能です。
- ▶ 水性顔料インク専用。

※屋外掲示では天候・展示方法によっては本来の性能が発揮されない場合があります。サンプルによる事前確認を行ってからご使用ください。

※グレー糊・再剥離は、貼付け期間や被着体の種類によって、十分な性能が発揮されない場合がありますので、事前のテストをお薦めします。

水性顔料

品番	規格	単位	価格(¥)	出荷単位
SPG21067GT	1,067mm×30m 2インチ	1本	31,000 +税	1本
SPG2914GT	914mm×30m 2インチ	1本	27,500 +税	1本
SPG2610GT	610mm×30m 2インチ	1本	18,100 +税	1本

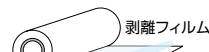

スーパー合成紙微粘着

145 μ m

- ▶ 再剥離よりはがしやすく、短期屋内用途に適しています。
- ▶ 貼り直しがしやすく、掲示位置の変更などが簡単にできます。
- ▶ 透明糊・微粘着タイプです。

※ 屋外の使用はできません。

水性染料

水性顔料

品番	規格	単位	価格(¥)	出荷単位
SYPM1065BT	1,065mm×30m 3インチ	1本	32,600 +税	1本



スーパー合成紙2(耐水性向上品)パナータイプ **NEW**

390 μ m

- ▶ 耐水性能を向上させた合成紙に、ポリエチレンを貼り合わせています。
- ▶ 簡易ハトメ加工が可能で、短期屋外掲示による「インク退色」や雨による「インクのにじみ」が発生し難い仕様です。

※屋外掲示では、天候・展示方法によっては本来の性能が発揮されない場合があります。

※ポリエチレンを格子状に編み込んでおり、オートカットはできません。

水性染料 ※1

水性顔料

品番	規格	単位	価格(¥)	出荷単位
SPG2914BN	914mm×20m 2インチ	1本	25,000 +税	1本
SPG2610BN	610mm×25m 2インチ	1本	17,000 +税	1本

※SPG2914BN は、お取り寄せ商品の為、受注後 5営業日の出荷となります。

XXX μ m 厚さ(基材+コーティング層)または(+糊) ※剥離紙は含まれません。

CAD用

グラフィック・
サイン用

ラミネート
フィルム

インク

HOME

インクジェット用品

サイン・
広告用品

レーザー用紙
・製図用品

オフィス
用品

産業材
関連用品

索引から探す

品番から探す

合成紙ベース マット系メディア

RP合成紙

120 μ m

- ▶ 吸着タイプの合成紙です。
- ▶ 簡単施工でウィンドウサインなどにご使用いただけます。
- ▶ 遮光性があり、電飾看板等の部分的な目隠し(短期)が可能です。

水性染料 水性顔料

品番	規格	単位	価格(¥)	出荷単位
RPG914	914mm×30m 2インチ	1本	28,400 +税	1本

※表面保護されていない印刷物への目隠し用途としてのご使用は、印刷物の色落ち、商品の吸着部分への色移りの原因になりますので、お控えください。



フィルムベース 光沢・透明メディア

光沢白PET

135 μ m

- ▶ ポスターカンプから実際のディスプレイ用ポスター、アドビラーなど画質最優先の用途にお薦めです。

水性染料 水性顔料



品番	規格	単位	価格(¥)	出荷単位
PETG1320	1,320mm×20m 3インチ	1本	62,300 +税	1本
PETG1067	1,067mm×20m 2インチ	1本	48,600 +税	1本
PETG1050	1,050mm×20m 3インチ	1本	47,800 +税	1本
PETG914	914mm×20m 2インチ	1本	46,700 +税	1本
PETG610	610mm×20m 2インチ	1本	32,300 +税	1本

版下PETフィルム

130 μ m

- ▶ スクリーン印刷版下フィルム作成用です。
- ▶ 乳白色系フィルム。

※ フォトブラックインク推奨

水性染料 水性顔料



品番	規格	単位	価格(¥)	出荷単位
HNPET1067	1,067mm×20m 2インチ	1本	46,700 +税	1本

XXX μ m 厚さ(基材+コーティング層)または(+糊) ※剥離紙は含まれません。

CAD用



グラフィック・
サイン用



ラミネート
フィルム

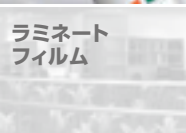

インク

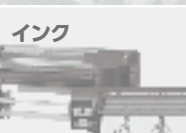

HOME

インクジェット用品

サイン・
広告用品

レーザー用紙
・製図用品

オフィス
用品

産業材
関連用品

索引から探す

品番から探す

フィルムベース 電飾系メディア

P電飾フィルム2

130 μm

- ▶ 表面の強度があり、ラミネート加工も可能です。
- ▶ フロント印刷で発色も良く、昼夜兼用の電飾サインができます。

水性染料 水性顔料



品番	規格	単位	価格(¥)	出荷単位
FPP1270	1,270mm×30m 3インチ	1本	45,000 +税	1本
FPP1067	1,067mm×30m 3インチ	1本	38,000 +税	1本
FPP610	610mm×30m 2インチ	1本	23,500 +税	1本

P電飾フィルムLED

130 μm

- ▶ LED光源での再現性を重視して設計した、電飾フィルムです。
- ▶ 特に人肌等の再現性に優れています。

水性染料 水性顔料



品番	規格	単位	価格(¥)	出荷単位
FPPLEDA3	A3	1冊	3,900 +税	1冊(20枚)

※在庫が無くなり次第販売終了になります。

XXX μm 厚さ(糊・剥離紙は含まれません)

CAD用

グラフィック・
サイン用

ラミネート
フィルム

インク

HOME

インクジェット用品

サイン・
広告用品

レーザー用紙
・製図用品

オフィス
用品

産業材
関連用品

索引から探す

品番から探す

クロス系メディア

ホワイト防災クロス

防災認定 F-11039

240 μ m 200 g/m²

- ▶ 高発色で防災認定のついた、インクジェットクロスのスタンダード品です。

水性染料 水性顔料 防災



品番	規格	単位	価格(¥)	出荷単位
WBE1300	1,300mm×20m 3インチ	1本	54,600 +税	1本
WBE1067	1,067mm×20m 2インチ	1本	45,000 +税	1本
WBE914	914mm×20m 2インチ	1本	41,000 +税	1本
WBE610	610mm×20m 2インチ	1本	31,500 +税	1本

※在庫が無くなり次第販売終了になります。

IJエコノミークロス

150 μ m 80 g/m²

- ▶ 数多くのクロスメディアの中でも際立つ白色度、高画質で、鮮やかな色彩を表現することができます。
- ▶ タペストリーやバナーなどとしてご使用いただけます。
- ▶ 旗やのぼりには「IJポンジクロス」をご使用ください。

水性染料 水性顔料

品番	規格	単位	価格(¥)	出荷単位
ECONOC1118	1,118mm×20m 2インチ	1本	17,000 +税	1本

IJポンジクロス

170 μ m 72 g/m²

- ▶ 片面印刷ただけで裏面にも印刷されたように見えます。
- ▶ 旗やのぼりにご使用いただけます。

水性染料 水性顔料



品番	規格	単位	価格(¥)	出荷単位
PON1062	1,062mm×30m 2インチ	1本	46,000 +税	1本
PON610	610mm×30m 2インチ	1本	31,000 +税	1本

XXX μ m 厚さ

CAD用

グラフィック・
サイン用

ラミネート
フィルム

インク

HOME

インクジェット用品

サイン・
広告用品

レーザー用紙
・製図用品

オフィス
用品

産業材
関連用品

索引から探す

品番から探す

アウトドアバナーAD

190 μ m 165 g/m²

- ▶ 水性、溶剤、どちらのインクにも対応しています。
- ▶ リーズナブルな価格です。

水性顔料

溶剤



品番	規格	単位	価格(¥)	出荷単位
ODBAAD127	1,270mm×30m 2インチ	1本	22,800 +税	1本
ODBAAD106	1,067mm×30m 2インチ	1本	18,700 +税	1本
ODBAAD914	914mm×30m 2インチ	1本	17,850 +税	1本

※オートカット不可。

! 用紙サイズ比較表

用紙幅(mm)	1,524	1,372	1,320	1,270	1,118	1,067	914	841	610	594	420	297
JIS								A0		A1	A2	A3
インチ	60	54	52	50	44	42	36		24			

※JISは短い方のサイズとなります。

XXX μ m 厚さ

CAD用

グラフィック・
サイン用

ラミネート
フィルム

インク

HOME

インクジェット用品

サイン・
広告用品

レーザー用紙
・製図用品

オフィス
用品

産業材
関連用品

索引から探す

品番から探す

印画紙ベース 光沢系メディア

スター光沢フォト2

白色度90%

190 μm 190 g/m²

- ▶ 写真印画紙ベースの光沢紙です。
- ▶ キヤノン・EPSON・HPの各種プリンターに対応。

水性染料 水性顔料

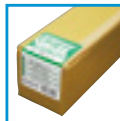

NEW

品番	規格	単位	価格(¥)	出荷単位
SKP2060	1,524mm×30m 2インチ	1本	オープン	1本
SKP2050	1,270mm×30m 2インチ	1本	オープン	1本
SKP2044	1,118mm×30m 2インチ	1本	オープン	1本
SKP2042	1,067mm×30m 2インチ	1本	オープン	1本
SKP2036	914mm×30m 2インチ	1本	オープン	1本
SKP2024	610mm×30m 2インチ	1本	オープン	1本

スター半光沢フォト2

白色度92%

190 μm 190 g/m²

- ▶ 写真印画紙ベースの半光沢紙です。
- ▶ キヤノン・EPSON・HPの各種プリンターに対応。

水性染料 水性顔料



品番	規格	単位	価格(¥)	出荷単位
SHP2050	1,270mm×30m 2インチ	1本	オープン	1本
SHP2042	1,067mm×30m 2インチ	1本	オープン	1本
SHP2036	914mm×30m 2インチ	1本	オープン	1本
SHP2024	610mm×30m 2インチ	1本	オープン	1本

CP光沢フォト用紙

190 μm 188 g/m²

- ▶ 適度な厚さで取り扱いやすい用紙です。
- ▶ コストパフォーマンスに優れています。

水性染料 水性顔料



品番	規格	単位	価格(¥)	出荷単位
CPRCG1270	1,270mm×30.5m 2インチ	1本	23,300 +税	1本
CPRCG1067	1,067mm×30.5m 2インチ	1本	19,700 +税	1本
CPRCG914	914mm×30.5m 2インチ	1本	17,000 +税	1本

XXX μm 厚さ

CAD用

グラフィック・
サイン用ラミネート
フィルム

インク

HOME

インクジェット用品

サイン・
広告用品レーザー用紙
・製図用品オフィス
用品産業材
関連用品

索引から探す

品番から探す

LC光沢フォト用紙

190 μm 188 g/m²

- ▶ 写真品質が得られる、光沢のある
印画紙ベース紙です。

水性染料 水性顔料



品番	規格	単位	価格(¥)	出荷単位
IJLC190V	1,118mm×30.5m 2インチ	1本	34,500 +税	1本
IJLC190Z	914mm×30.5m 2インチ	1本	25,000 +税	1本
IJLC190Y	610mm×30.5m 2インチ	1本	17,400 +税	1本

CP光沢フォト用紙糊付

255 μm 238 g/m²

- ▶ 白地性・平滑性に優れた写真印画紙ベースの光沢紙です。
- ▶ パネル用途に適しています。
- ▶ 透明糊・強粘着タイプです。

水性染料 水性顔料



品番	規格	単位	価格(¥)	出荷単位
CPRCG1270T	1,270mm×20m 2インチ	1本	40,000 +税	1本
CPRCG1067T	1,067mm×20m 2インチ	1本	35,000 +税	1本



CP半光沢フォト用紙

190 μm 188 g/m²

- ▶ ポスター、POP、パネル等の用途に適しています。
- ▶ 白地性・平滑性に優れた写真印画紙
ベースにした半光沢紙です。

水性染料 水性顔料



品番	規格	単位	価格(¥)	出荷単位
CPRCM1270	1,270mm×30.5m 2インチ	1本	23,300 +税	1本
CPRCM1067	1,067mm×30.5m 2インチ	1本	19,700 +税	1本
CPRCM914	914mm×30.5m 2インチ	1本	17,000 +税	1本
CPRCM610	610mm×30.5m 2インチ	1本	12,000 +税	1本

XXX μm 厚さ(糊・剥離紙は含まれません)

CAD用

グラフィック・
サイン用

ラミネート
フィルム

インク

HOME

インクジェット用品

サイン・
広告用品

レーザー用紙
・製図用品

オフィス
用品

産業材
関連用品

索引から探す

品番から探す

特殊フィルム

CP透明PETフィルム

100 μ m

- ▶ 透明度が高く、オーバーレイに適しています。
- ▶ 片面コーティング。

※透明フィルムのため、検知されない一部のプリンターには、合紙をお薦めします。

水性染料

水性顔料



品番	規格	単位	価格(¥)	出荷単位
CPTRPET914	914mm×40m 2インチ	1本	50,400 +税	1本
CPTRPET610	610mm×40m 2インチ	1本	33,700 +税	1本
CPTRPET594	594mm×40m 2インチ	1本	32,800 +税	1本

マット系メディア

CP耐水塩ビフィルム

140 μ m

- ▶ 画質、ラミネート適性に優れた糊付塩ビフィルムです。
- ▶ グレー糊・強粘着タイプです。

水性顔料



NEW

品番	規格	単位	価格(¥)	出荷単位
CPPVWP1330	1,300mm×30m 3インチ	1本	45,000 +税	1本



XXX μ m 厚さ(糊・剥離紙は含まれません)

CAD用

グラフィック・
サイン用

ラミネート
フィルム

インク

HOME

インクジェット用品

サイン・
広告用品

レーザー用紙
・製図用品

オフィス
用品

産業材
関連用品

索引から探す

品番から探す

CP合成紙グレー糊V

140 μm

- ▶ ディスプレイ用ポスター・アドピラー用途に適しています。
- ▶ 乾燥性が高くにじまない合成紙です。
- ▶ グレー糊・強粘着タイプです。

水性染料 水性顔料



品番	規格	単位	価格(¥)	出荷単位
CPMV1270GT	1,270mm×30m 3インチ	1本	28,400 + 税	1本

※在庫が無くなり次第販売終了になります。



CP合成紙M

115 μm

- ▶ ディスプレイ用ポスター・アドピラー用途に適しています。
- ▶ 乾燥性が高くにじまない合成紙です。

水性染料 水性顔料



品番	規格	単位	価格(¥)	出荷単位
CPGM1118	1,118mm×50m 3インチ	1本	オープン	1本
CPGM1067	1,067mm×50m 3インチ	1本	オープン	1本
CPGM914	914mm×50m 2インチ	1本	オープン	1本
CPGM2610	610mm×50m 2インチ	1本	オープン	1本

CP合成紙M再剥離糊付

140 μm

- ▶ ディスプレイ用ポスター・アドピラー用途に適しています。
- ▶ 再剥離糊性能を向上し、はがす際の糊残りが少なくなりました。
- ▶ グレー糊・再剥離タイプです。

水性染料 水性顔料



品番	規格	単位	価格(¥)	出荷単位
CPGM1118GT	1,118mm×30m 3インチ	1本	オープン	1本
CPGM1067GT	1,067mm×30m 3インチ	1本	オープン	1本
CPGM914GT	914mm×30m 2インチ	1本	オープン	1本
※ CPGM610GT	610mm×30m 2インチ	1本	オープン	1本

※印は在庫が無くなり次第販売終了になります。



XXX μm 厚さ(糊・剥離紙は含まれません)

CAD用

グラフィック・
サイン用

ラミネート
フィルム

インク

HOME

インクジェット用品

サイン・
広告用品

レーザー用紙
・製図用品

オフィス
用品

産業材
関連用品

索引から探す

品番から探す

CP両面合成紙

240 μm

- ▶ 乾燥性が高く、表裏プリント可能な両面タイプの合成紙で、遮光性に優れています。
- ▶ ディスプレイ用ポスター・バナー・懸垂幕などに適しています。

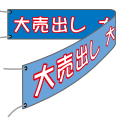

水性染料 水性顔料

品番	規格	単位	価格(¥)	出荷単位
CPRMG1270	1,270mm×30m 3インチ	1本	29,000 +税	1本
CPRMG1067	1,067mm×30m 3インチ	1本	25,000 +税	1本

CP厚手合成紙2

200 μm

- ▶ 経時変化により生じる黄変が少ないタイプです。
- ▶ 速乾性、発色性に優れた厚手の合成紙です。

水性染料 水性顔料

品番	規格	単位	価格(¥)	出荷単位
CPAG21270	1,270mm×30m 3インチ	1本	17,000 +税	1本
CPAG21067	1,067mm×30m 3インチ	1本	15,000 +税	1本

! 紙の規格

紙の大きさ

規格	(mm) × (mm)	規格	(mm) × (mm)
A0	841 × 1,189	B0	1,030 × 1,456
A1	594 × 841	B1	728 × 1,030
A2	420 × 594	B2	515 × 728
A3	297 × 420	B3	364 × 515
A4	210 × 297	B4	257 × 364
A5	148 × 210	B5	182 × 257
A6	105 × 148	B6	128 × 182
A7	74 × 105	B7	91 × 128
A8	52 × 74	B8	64 × 91
A9	37 × 52	B9	45 × 64
A10	26 × 37	B10	32 × 45

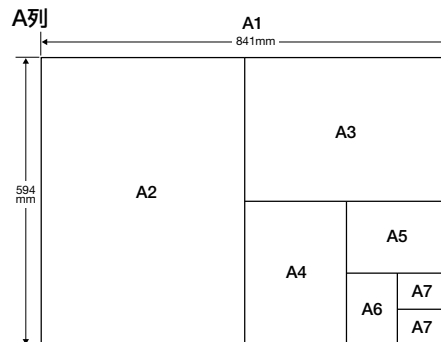

XXX μm 厚さ(糊・剥離紙は含まれません)

CAD用

グラフィック・
サイン用

ラミネート
フィルム

インク

HOME

インクジェット用品

サイン・
広告用品

レーザー用紙
・製図用品

オフィス
用品

産業材
関連用品

索引から探す

品番から探す

Broad Tack(ブロードタック)シリーズ

エアフリータイプのインクジェットメディアです。

糊剤の表面に不均一な多数の脱気溝を設けることで、多方向へのエア抜けを実現し、貼り替え更新時も非常にはがし易く、一部の下地を除き、糊残りしにくい仕様となります。

白PETグレー糊

取 87 μ m

▶ 短期屋外・中期屋内用です。

※屋外使用時は、オーバーラミネート加工が必要です。

▶ 基材は耐久性に優れた高強度の再生PETです。

▶ グレー糊・再剥離タイプです。

UV

ラテックス



品番	規格	単位	価格(¥)	出荷単位
PKSUVG1270	1,270mm×50m 3インチ	1本	オープン	1本

溶剤用モノメリック塩ビ透明糊2

取 100 μ m

▶ 中期屋外用です。

※屋外使用時は、オーバーラミネート加工が必要です。

▶ 隠蔽性があります。

▶ 透明糊・再剥離タイプです。

▶ 従来品と異なり、光沢タイプとなります。

溶剤



品番	規格	単位	価格(¥)	出荷単位
PVCTM3	1,370mm×30m 3インチ	1本	オープン	1本

XXX μ m 厚さ(糊・剥離紙は含まれません)

CAD用

グラフィック・
サイン用

ラミネート
フィルム

インク

HOME

インクジェット用品

サイン・
広告用品

レーザー用紙
・製図用品

オフィス
用品

産業材
関連用品

索引から探す

品番から探す

水性用合成紙グレー糊 Kタイプ

取 115 μ m

▶ 短期屋外・中期屋内用です。

※屋外使用時は、オーバーラミネート加工が必要です。

▶ 発色性・乾燥性に優れたエコノミータイプの合成紙です。

▶ グレー糊・再剥離タイプです。

水性染料

水性顔料



品番	規格	単位	価格(¥)	出荷単位
KIJGS1270	1,270mm×30m 3インチ	1本	オープン	1本

! Broad Tack[®]とは

糊剤の表面にランダムな多数の脱気溝を設けることで、多方向へのエア抜けを可能にした新しいエアフリー・再剥離タイプの画期的なインクジェットメディアです。

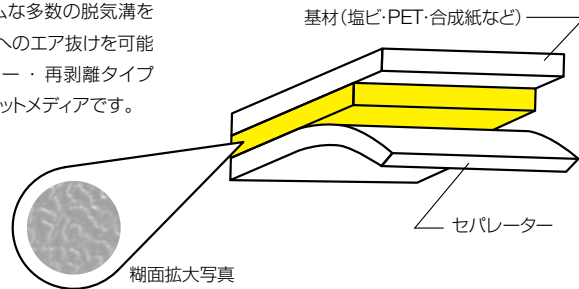

特長

脱気する方向に制約がないので、広面積の施工において一般的な糊付メディアより作業の効率化が図れます。また、剥離性にも優れるため、簡単にはがせます。

Broad Tack/ブロードタックは、大和化成商事株式会社の登録商標です。

XXX μ m 厚さ(糊・剥離紙は含まれません)

Broad Tack

CAD用

グラフィック・
サイン用ラミネート
フィルム

インク

HOME

インクジェット用品

サイン・
広告用品レーザー用紙
・製図用品オフィス
用品産業材
関連用品

索引から探す

品番から探す

内装材用メディア

壁面をオーダーメイドで効果的な空間に。

商業施設・文化施設に絵画・地図・イラストなど施設の用途に合わせた空間演出が可能です。

WALJET 塩ビSLシリーズ

防火認定 NM-2737 不燃下地(金属板除く)

- ▶ 溶剤・UVおよびラテックスインクに対応しています。
- ▶ 表面に塩ビを使用した防火認定品の壁紙です。

溶剤

UV

ラテックス

不燃③

F☆☆☆☆

経師張り/不燃

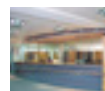

before

after



WALJET塩ビプレーンSL

- ▶ 画像具現性の高いフラット面です。



品番	規格	単位	価格(¥)	出荷単位
WJSL920P5	970mm×50m 3インチ	1本	オープン	1本
WJSL920P	970mm×30m 3インチ	1本	オープン	1本

WALJET塩ビヒラオリSL

- ▶ 人気の高い平織柄です。



品番	規格	単位	価格(¥)	出荷単位
WJSL920CA5	970mm×50m 3インチ	1本	オープン	1本
WJSL920CA	970mm×30m 3インチ	1本	オープン	1本

WALJET塩ビスタックソL

- ▶ 方向性のない、質感のあるエンボス柄です。



品番	規格	単位	価格(¥)	出荷単位
WJSL920ST5	970mm×50m 3インチ	1本	オープン	1本
WJSL920ST	970mm×30m 3インチ	1本	オープン	1本

CAD用

グラフィック・
サイン用

ラミネート
フィルム

インク

HOME

インクジェット用品

サイン・
広告用品

レーザー用紙
・製図用品

オフィス
用品

産業材
関連用品

索引から探す

品番から探す



WALJET塩ビSLシリーズのプリント範囲について

- 規格は970mm幅ですが、プリント範囲は製造上商品が安定している920mm（センターから振分けて左右に460mm）となります。

左右の用紙端各25mmはプリント範囲外です。

920mmがプリント範囲です。

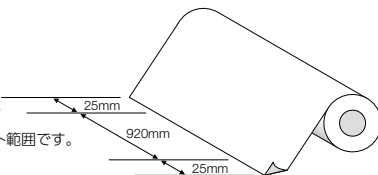

WALLCOS / ウォルコス

防火認定 NM-0221 不燃材料(金属)
NM-0880 不燃材料(金属板除く*)

取

- ▶ 不燃下地（金属鋼板下地含む）および法定不燃下地に直貼り可能で、不燃の防火性能を有する材料のパッケージです。

※下地材として、金属板を除く不燃材料および法定不燃材料（法定不燃石膏ボード、珪酸カルシウム板、モルタル、コンクリートなど）が対象となります。



水性顔料

不燃

F☆☆☆☆

ウォルコスパッケージ

- ▶ インクジェット用メディアと専用ラミネートフィルムのセットです。
- ▶ エレベーター内装・防火扉など鋼板下地の内装などに適しています。

品番	規格	単位	価格(¥)	出荷単位
WCPAHEL	1,230mm×30m 3インチ	1ケース	145,000 + 税	1ケース(各1本)
	1,250mm×30m 3インチ(ラミ)			
WCPAHES	1,040mm×30m 3インチ	1ケース	124,000 + 税	1ケース(各1本)
	1,090mm×30m 3インチ(ラミ)			

ウォルコスジェット

- ▶ ウォルコスパッケージ用のインクジェットフィルムです。

品番	規格	単位	価格(¥)	出荷単位
WCJHL	1,230mm×30m 3インチ	1本	102,000 + 税	1本
WCJHS	1,040mm×30m 3インチ	1本	86,000 + 税	1本

ウォルコスプロテクト

- ▶ ウォルコスパッケージ用のラミネートフィルムです。

※プリント不可

品番	規格	単位	価格(¥)	出荷単位
WCPEL	1,250mm×30m 3インチ	1本	52,000 + 税	1本
WCPEP	1,090mm×30m 3インチ	1本	45,000 + 税	1本

CAD用

グラフィック・
サイン用

ラミネート
フィルム

インク

HOME

インクジェット用品

サイン・
広告用品

レーザー用紙
・製図用品

オフィス
用品

産業材
関連用品

索引から探す

品番から探す

スーパーワイドターポリン

ターポリン SWTF510

410 μm 510 g/m²

▶ 5m幅まで対応した、強度と耐候性に優れたマットターポリンです。

▶ I類ターポリンです。

※防災製品ラベルが必要な場合は、ユーザー様での防災製品認定取得が必要です。

溶剤

UV

ラテックス

防災

内巻き

品番	規格	単位	価格(¥)
SWTF510505	5,000mm×50m 3インチ	1本	200,000 +税
SWTF510325	3,200mm×50m 3インチ	1本	128,000 +税
SWTF510255	2,500mm×50m 3インチ	1本	100,000 +税
SWTF510215	2,100mm×50m 3インチ	1本	84,000 +税

軽量ターポリン SWTF450

350 μm 450 g/m²

▶ 柔軟性に優れたカールの少ない軽量マットターポリンです。

※防災製品ラベルが必要な場合は、ユーザー様での防災製品認定取得が必要です。

溶剤

UV

ラテックス

防災

内巻き

品番	規格	単位	価格(¥)
SWTF450325	3,200mm×50m 3インチ	1本	96,000 +税
SWTF450255	2,500mm×50m 3インチ	1本	75,000 +税

軽量遮光ターポリン SWTB410

330 μm 410 g/m²

▶ 柔軟性に優れたカールの少ない軽量遮光ターポリンです。

※防災製品ラベルが必要な場合は、ユーザー様での防災製品認定取得が必要です。

溶剤

UV

ラテックス

防災

内巻き

品番	規格	単位	価格(¥)
SWTB410325	3,200mm×50m 3インチ	1本	160,000 +税
SWTB410255	2,500mm×50m 3インチ	1本	125,000 +税
SWTB410135	1,370mm×50m 3インチ	1本	72,000 +税

XXX μm 厚さ

CAD用

グラフィック・
サイン用ラミネート
フィルム

インク

HOME

インクジェット用品

サイン・
広告用品レーザー用紙
・製図用品オフィス
用品産業材
関連用品

索引から探す

品番から探す

ノンラインFFグロス

490 μm 610 g/m^2

- ▶ 基布の糸目が見えにくく近距離の内照式サインに適した光沢タイプのフレキシブルフェイスです。

※防災製品ラベルが必要な場合は、ユーザー様での防災製品認定取得が必要です。

溶剤

UV

ラテックス

内巻き

品番	規格	単位	価格(¥)
SWFG610255	2,500mm×50m 3インチ	1本	オープン

※在庫が無くなり次第販売終了になります。

乳白PET220

215 μm 293 g/m^2

- ▶ 発色性・透過性に優れた広幅サイズの電飾用PETフィルムです。

溶剤

UV

ラテックス

品番	規格	単位	価格(¥)
SWPETMW223	2,200mm×30m 3インチ	1本	オープン

透明PET220

210 μm 290 g/m^2

- ▶ 発色性・透明性に優れた広幅サイズのPETフィルムです。

※搬送時の傷防止にバックライナー付です。

溶剤

UV

ラテックス

品番	規格	単位	価格(¥)
SWPETC223	2,200mm×30m 3インチ	1本	オープン



デコプリントパール

130 μm 125 g/m^2

- ▶ スマートディスプレイシステム用のファブリックメディアです。
▶ 内照・外照兼用タイプです。

※防災製品ラベルが必要な場合は、ユーザー様での防災製品認定取得が必要です。

UV

ラテックス

防災

内巻き

品番	規格	単位	価格(¥)
PEARL3200S	3,200mm×50m 3インチ	1本	240,000 +税
PEARL1600S	1,600mm×50m 3インチ	1本	120,000 +税

XXX μm 厚さ

CAD用

グラフィック・
サイン用

ラミネート
フィルム

インク

HOME

インクジェット用品

サイン・
広告用品

レーザー用紙
・製図用品

オフィス
用品

産業材
関連用品

索引から探す

品番から探す

塩ビシリーズ

光沢塩ビグレー糊S CF2

80 μm

- ▶ 長期屋外用の光沢タイプです。
- ▶ 初期粘着力を抑え、貼り付け作業が容易です。
- ▶ グレー糊・強粘着タイプです。

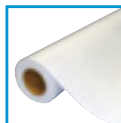

溶剤

UV

ラテックス

品番	規格	単位	価格(¥)	出荷単位
LLSPCF2133	1,370mm×30m 3インチ	1本	66,000 +税	1本



剥離紙

光沢塩ビグレー糊S CFK

80 μm

- ▶ 長期屋外用の光沢タイプです。
- ▶ 「光沢塩ビグレー糊S CF2」の初期粘着を強くしたタイプです。
- ▶ グレー糊・強粘着タイプです。

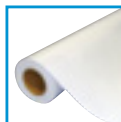

溶剤

UV

ラテックス

品番	規格	単位	価格(¥)	出荷単位
LLSPCFK133	1,370mm×30m 3インチ	1本	66,000 +税	1本



剥離紙

光沢塩ビグレー糊CR

NEW

80 μm

- ▶ 長期屋外用の光沢タイプです。
- ▶ 「LL光沢ラミCR」との組み合わせで、車両マーキング用途にもご使用いただけます。
- ▶ グレー糊・強粘着・再剥離タイプです。

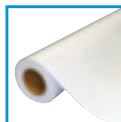

溶剤

UV

ラテックス

品番	規格	単位	価格(¥)	出荷単位
LLPVCR135	1,370mm×50m 3インチ	1本	90,000 +税	1本
LLPVCR133	1,370mm×30m 3インチ	1本	54,000 +税	1本



剥離紙

XXX μm 厚さ(剥離紙は含まれません)

CAD用

グラフィック・
サイン用

ラミネート
フィルム

インク

HOME

インクジェット用品

サイン・
広告用品

レーザー用紙
・製図用品

オフィス
用品

産業材
関連用品

索引から探す

品番から探す

光沢塩ビグレー糊S

105 μm

- ▶ 長期屋外用の光沢タイプです。
- ▶ 易施工タイプで初期粘着力を抑えています。
- ▶ グレー糊・強粘着・再剥離タイプです。

溶剤 UV ラテックス 不燃① F☆☆☆☆



品番	規格	単位	価格(¥)	出荷単位
LLSPS5135	1,370mm×50m 3インチ	1本	67,000 +税	1本
LLSPS5133	1,370mm×30m 3インチ	1本	40,000 +税	1本



剥離紙

光沢塩ビグレー糊SR

105 μm

- ▶ 長期屋外用の「光沢塩ビグレー糊S」から易施工を省き、コストダウンしました。
- ▶ 追従性とインクの吸収に優れた、高グレードの塩ビメディアです。
- ▶ グレー糊・強粘着・再剥離タイプです。

溶剤 UV ラテックス 不燃① F☆☆☆☆



品番	規格	単位	価格(¥)	出荷単位
LLSPSR5135	1,370mm×50m 3インチ	1本	60,000 +税	1本
※ LLSPSR5133	1,370mm×30m 3インチ	1本	36,000 +税	1本

※印は在庫が無くなり次第販売終了になります。



剥離紙

光沢塩ビグレー糊EZ

NEW

130 μm

- ▶ 屋外中長期用の光沢タイプです。
- ▶ 120g/m²剥離紙と剥離力を変更、粘着剤は耐熱性および耐溶剤性を強化しカールや波打ちを軽減しています。
- ▶ グレー糊・強粘着タイプです。
- ▶ 二重段ボールの採用で外箱を強化しています。

溶剤 UV ラテックス

不燃② F☆☆☆☆

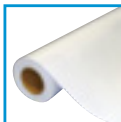

品番	規格	単位	価格(¥)	出荷単位
LLPEZ115G	1,100mm×50m 3インチ	1本	36,000 +税	1本
LLPEZ135G	1,370mm×50m 3インチ	1本	45,000 +税	1本



剥離紙

XXX μm 厚さ(剥離紙は含まれません)

CAD用

グラフィック・
サイン用

ラミネート
フィルム

インク

HOME

インクジェット用品

サイン・
広告用品

レーザー用紙
・製図用品

オフィス
用品

産業材
関連用品

索引から探す

品番から探す

光沢塩ビグレー糊EX

130 μm

- ▶ 中長期屋外用の光沢タイプです。
- ▶ ベタ印刷や画像再現に優れたスタンダードな塩ビメディアです。
- ▶ グレー糊・強粘着タイプです。

溶剤

UV

ラテックス

不燃②

F☆☆☆☆



品番	規格	単位	価格(¥)	出荷単位
LLSPEX153	1,520mm×30m 3インチ	1本	30,000 +税	1本
LLSPEX135	1,370mm×50m 3インチ	1本	45,000 +税	1本
LLSPEX133	1,370mm×30m 3インチ	1本	27,000 +税	1本
LLSPEX123	1,270mm×30m 3インチ	1本	25,000 +税	1本
LLSPEX115	1,100mm×50m 3インチ	1本	36,000 +税	1本
LLSPEX113	1,100mm×30m 3インチ	1本	21,000 +税	1本



剥離紙

光沢塩ビEXエアフリー

130 μm

- ▶ 中長期屋外用の光沢タイプです。
- ▶ 「光沢塩ビグレー糊EX」の易施工タイプです。
- ▶ 貼り付けの際、空気が容易に抜けます。
- ▶ グレー糊・強粘着タイプです。

溶剤

UV

ラテックス

不燃②

F☆☆☆☆



品番	規格	単位	価格(¥)	出荷単位
LLSPEXAF	1,370mm×50m 3インチ	1本	59,000 +税	1本



剥離紙

光沢塩ビ透明糊EX

130 μm

- ▶ 中長期屋外用の光沢タイプです。
- ▶ ベタ印刷や画像再現性に優れたスタンダードな塩ビメディアです。
- ▶ 透明糊・強粘着タイプです。

溶剤

UV

ラテックス

不燃②

F☆☆☆☆

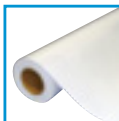

品番	規格	単位	価格(¥)	出荷単位
LLSPEXC135	1,370mm×50m 3インチ	1本	45,000 +税	1本



剥離紙

XXX μm 厚さ(剥離紙は含まれません)

CAD用

グラフィック・
サイン用

ラミネート
フィルム

インク

HOME

インクジェット用品

サイン・
広告用品

レーザー用紙
・製図用品

オフィス
用品

産業材
関連用品

索引から探す

品番から探す

マット塩ビグレー糊EX

130 μ m

- ▶ 中長期屋外用のマットタイプです。
- ▶ ベタ印刷や画像再現性に優れたスタンダードな塩ビメディアです。
- ▶ グレー糊・強粘着タイプです。

溶剤

UV

ラテックス



品番	規格	単位	価格(¥)	出荷単位
LLSPM2015	1,370mm×50m 3インチ	1本	45,000 +税	1本



剥離紙

光沢塩ビグレー糊GX

130 μ m

- ▶ 中長期屋外用の光沢タイプです。
- ▶ 「光沢塩ビグレー糊EX」の硬質タイプです。
- ▶ グレー糊(厚手剥離紙を採用)・強粘着タイプです。

溶剤

UV

ラテックス

不燃②

F☆☆☆☆

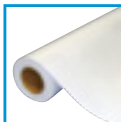

品番	規格	単位	価格(¥)	出荷単位
LLSPGX135	1,370mm×50m 3インチ	1本	45,000 +税	1本



剥離紙

※在庫が無くなり次第販売終了になります。



塩ビフィルム2

140 μ m

- ▶ 中長期屋外用です。
- ▶ 光沢のある塩ビメディアで発色がよく写真品質の印刷に適しています。
- ▶ 透明糊・強粘着タイプです。

溶剤

UV

ラテックス



品番	規格	単位	価格(¥)	出荷単位
LSPVC1270	1,270mm×20m 3インチ	1本	34,000 +税	1本



剥離紙



XXX μ m 厚さ(剥離紙は含まれません)

CAD用

グラフィック・
サイン用

ラミネート
フィルム

インク

HOME

インクジェット用品

サイン・
広告用品

レーザー用紙
・製図用品

オフィス
用品

産業材
関連用品

索引から探す

品番から探す

光沢塩ビグレー糊DX

NEW

105 μ m

- ▶ 中長期屋外用の光沢タイプです。
- ▶ 厚手の剥離紙を採用し、カール・波打ちの軽減をしています。
- ▶ グレー糊・強粘着タイプです。

溶剤

UV

ラテックス

不燃①

F☆☆☆☆

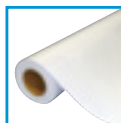

剥離紙



光沢塩ビグレー糊A

105 μ m

- ▶ 中期屋外用の光沢タイプです。
- ▶ コストと性能をバランスさせた、スタンダードな塩ビメディアです。
- ▶ グレー糊・強粘着タイプです。

溶剤

UV

ラテックス

不燃①

F☆☆☆☆



剥離紙

光沢塩ビグレー糊AF

105 μ m

- ▶ 中期屋外用の「光沢塩ビグレー糊A」の易施工タイプです。
- ▶ 基材は「光沢塩ビグレー糊A」と同じ80 μ mです。
- ▶ グレー糊・強粘着タイプです。

溶剤

UV

ラテックス

不燃①

F☆☆☆☆

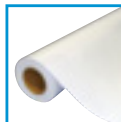

剥離紙

品番	規格	単位	価格(¥)	出荷単位
LLSPDX135	1,370mm×50m 3インチ	1本	43,000 +税	1本

品番	規格	単位	価格(¥)	出荷単位
LLSPA135	1,370mm×50m 3インチ	1本	41,000 +税	1本
LLSPA115	1,100mm×50m 3インチ	1本	33,000 +税	1本

品番	規格	単位	価格(¥)	出荷単位
LLSPAF135	1,370mm×50m 3インチ	1本	49,000 +税	1本

XXX μ m 厚さ(剥離紙は含まれません)



CAD用

グラフィック・
サイン用

ラミネート
フィルム

インク

HOME

インクジェット用品

サイン・
広告用品

レーザー用紙
・製図用品

オフィス
用品

産業材
関連用品

索引から探す

品番から探す

マット塩ビグレー糊A

105 μm

- ▶ 中期屋外用のマットタイプです。
- ▶ コストと性能をバランスさせた、スタンダードなメディアです。
- ▶ グレー糊・強粘着タイプです。

溶剤

UV

ラテックス

不燃①

F☆☆☆☆



品番	規格	単位	価格(¥)	出荷単位
LLSPMA135	1,370mm×50m 3インチ	1本	41,000 +税	1本
LLSPMA115	1,100mm×50m 3インチ	1本	33,000 +税	1本



剥離紙

マット塩ビグレー糊AF

105 μm

- ▶ 中期屋外用の「マット塩ビグレー糊A」の易施工タイプです。
- ▶ 基材は「マット塩ビグレー糊A」と同じ80μmです。
- ▶ グレー糊・強粘着タイプです。

溶剤

UV

ラテックス

不燃①

F☆☆☆☆



品番	規格	単位	価格(¥)	出荷単位
LLSPMAF135	1,370mm×50m 3インチ	1本	49,000 +税	1本



剥離紙

光沢塩ビグレー糊AR

105 μm

- ▶ 中期屋外用の「光沢塩ビグレー糊A」の再剥離タイプです。
- ▶ コストと性能をバランスさせた、スタンダードなメディアです。
- ▶ グレー糊・強粘着・再剥離タイプです。

溶剤

UV

ラテックス

不燃①

F☆☆☆☆

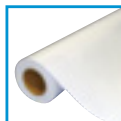

品番	規格	単位	価格(¥)	出荷単位
LLSPAR135	1,370mm×50m 3インチ	1本	41,000 +税	1本
LLSPAR115	1,100mm×50m 3インチ	1本	33,000 +税	1本



剥離紙

XXX μm 厚さ(剥離紙は含まれません)

CAD用

グラフィック・
サイン用

ラミネート
フィルム

インク

HOME

インクジェット用品

サイン・
広告用品

レーザー用紙
・製図用品

オフィス
用品

産業材
関連用品

索引から探す

品番から探す

短期光沢塩ビグレー糊

105 μ m

- ▶ 短期屋外用の光沢タイプです。
- ▶ イベントでの使用を目的として、印刷品質、コストを重視した商品です。
- ▶ グレー糊・強粘着タイプです。

溶剤

UV

ラテックス



品番	規格	単位	価格(¥)	出荷単位
TPVCG1375	1,370mm×50m 3インチ	1本	31,000 +税	1本
TPVCG1105	1,100mm×50m 3インチ	1本	オープン	1本



エコミー光沢塩ビ

110 μ m

- ▶ 短期屋外用の光沢タイプです。
- ▶ コストを重視したエコミータイプです。
- ▶ グレー糊・強粘着・再剥離タイプです。

溶剤

UV

ラテックス

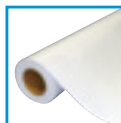

品番	規格	単位	価格(¥)	出荷単位
TPVCECG135	1,370mm×50m 3インチ	1本	31,000 +税	1本



エコミーマット塩ビ

110 μ m

- ▶ 短期屋外用のマットタイプです。
- ▶ コストを重視したエコミータイプです。
- ▶ グレー糊・強粘着・再剥離タイプです。

溶剤

UV

ラテックス

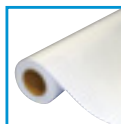

品番	規格	単位	価格(¥)	出荷単位
TPVCECM135	1,370mm×50m 3インチ	1本	31,000 +税	1本



XXX μ m 厚さ(剥離紙は含まれません)

HOME

インクジェット用品

サイン・
広告用品

レーザー用紙
・製図用品

オフィス
用品

産業材
関連用品

索引から探す

品番から探す



防火認定取得 LLJET塩ビシリーズ メディアの組み合わせについて

品名(IJメディア)	不燃①	F☆☆☆☆	品名(ラミネート)	不燃	F☆☆☆☆	防火認定/F☆☆☆☆	法定不燃下地 (建設省告示第1400号)
長期 光沢塩ビグレー糊S 光沢塩ビグレー糊SR			中長期 LL光沢ラミフィルムF LLマットラミフィルムF			不燃① NM-3056 不燃下地 (金属板除く)	・ 不燃下地(金属板除く) コンクリート れんが 瓦 ガラス モルタル しっくい 石 ロックウール板 陶磁器質タイル 繊維強化セメント板 グラスウール板 ガラス繊維混入セメント板(厚さ3mm以上) 繊維混入ケイ酸カルシウム板(厚さ5mm以上) 石膏ボード(厚さ12mm以上)
中長期 光沢塩ビグレー糊DX							
中期 光沢塩ビグレー糊A 光沢塩ビグレー糊AF 光沢塩ビグレー糊AR マット塩ビグレー糊A マット塩ビグレー糊AF			中期 LL光沢ラミフィルムA LLマットラミフィルムA			F☆☆☆☆ MFN-2886	・ 不燃下地(金属板) 鉄鋼 アルミニウム 金属板
中長期 光沢塩ビグレー糊EZ 光沢塩ビグレー糊EX 光沢塩ビEXエアフリー 光沢塩ビ透明糊EX 光沢塩ビグレー糊GX				中長期 LL光沢ラミフィルムF LLマットラミフィルムF			
中期 光沢塩ビグレー糊A 光沢塩ビグレー糊AF 光沢塩ビグレー糊AR マット塩ビグレー糊A マット塩ビグレー糊AF			中期 LL光沢ラミフィルムA LLマットラミフィルムA				F☆☆☆☆ MFN-2886

※防火認定・F☆☆☆☆については、弊社担当営業までお問い合わせください。

CAD用

グラフィック・
サイン用

ラミネート
フィルム

インク

HOME

インクジェット用品

サイン・
広告用品

レーザー用紙
・製図用品

オフィス
用品

産業材
関連用品

索引から探す

品番から探す

!! LLJET 保証プログラムについて

「LLJET 塩ビシリーズ」を、今まで以上に安心してご使用いただくため、「LLJET 保証プログラム」の運用を開始しました。
(2018年1月5日、同日からの施工分が対象)。

- 保証期間：施工完了後3年間
- 対象商品：

インクジェットメディア	光沢塩ビグレー糊EX・マット塩ビグレー糊EX・光沢塩ビグレー糊EZ
ラミネートフィルム	LL光沢ラミフィルム4・LL光沢ラミフィルムW・LLマットラミフィルム4・LLマットラミフィルムW

- 該当する溶剤インク：指定プリンターメーカー純正インク※
該当する溶剤インクやその他の条件の詳細、申請方法等につきましては、以下ホームページ内に掲載のPDF
「LLJET 保証プログラム 説明書」をご参照ください。
ホームページアドレス：http://www.sakurai.co.jp/products/sign/inkjet/lljet_warranty_program.html



CAD用

グラフィック・
サイン用

ラミネート
フィルム

インク

HOME

インクジェット用品

サイン・
広告用品

レーザー用紙
・製図用品

オフィス
用品

産業材
関連用品

索引から探す

品番から探す

！ 溶剤系インクジェットメディア 使用上のご注意

- メディアの表面は、直接お手を触れないようにしてください。皮脂・汚れ・傷による印刷不良の原因となる場合があります。
- 室内の空気中やメディア搬送・印刷部位では、ほこり等がない状態でご使用ください。色抜けなどの印刷不良が発生することがあります。
- 使用環境、プリンター機種、インクおよびRIPにより印刷結果が異なります。
- ヒーター適温設定は環境温度などにより異なります。
- 内蔵ヒーターの影響によってはメディアにしわが発生する場合があります。特にベタ印刷は微妙な色の変化が起こることがありますのでご注意ください。
- インクの乾燥には十分な時間を要し、後加工を行ってください。乾燥が不十分ですと粘着剤の機能低下やラミネートフィルムの剥離が生じることがあります。
- 使用用途、期間（短期・中期・長期）に応じた適切なメディア・オーバーラミネート材の選定をしてください。
- 屋外使用時は、オーバーラミネート加工を行ってください。
- 再剥離タイプの商品は、再剥離性能の高い粘着剤を使用しておりますが、被着体や使用環境によって糊残りする場合があります。サンプルによる事前確認を行ってからご使用ください。
- 紙メディアでは、環境・インクその他条件により、スポット状の印刷抜けが発生することがあります。特にベタ印刷では発生が目立ちます。インクの鮮度管理や印刷環境管理にも十分ご配慮ください。
- 施工では下地素材を十分ご確認の上、事前に貼り付けテストの実施をお願いいたします。外観異常がないことを確認し判断してください。
- シート貼りされた古い看板などへの重ね貼りでは、フィルムおよび粘着剤が劣化しています。必ずきれいにはがしてから行ってください。
- 水貼りをした際、水分および気体が経時とともに膨張します。水泡・気泡として膨れが発生する場合がありますのでご注意ください。
- 下地素材面（貼り付け面）温度が低温の場合、初期粘着力が低下し貼り付けしづらい場合があります。また、結露しやすい場所でも粘着力が低下する場合があります。
- メディアの保管は、湿気や直射日光は避けて常温にて保管ください。
- メディアの保管時、ケースから出した状態でロールをそのまま積み重ねる等、部分的に圧力がかかる状態は避けてください。
- 開梱後は、できるだけお早めにご使用ください。
- 使用後のメディアならびに廃材は産業廃棄物として処理してください。（一部を除く）
- 万一商品に起因する明らかな不具合が生じた場合、同量の商品と交換させていただきます。出力製品に関わる費用や施工加工費におきましては、あらゆる責任を負いかねますのでご了承ください。

CAD用

グラフィック・
サイン用ラミネート
フィルム

インク

HOME

インクジェット用品

サイン・
広告用品レーザー用紙
・製図用品オフィス
用品産業材
関連用品

索引から探す

品番から探す

ラミシリーズ

LL光沢ラミCR

NEW

30 μ m (基材厚)

- ▶ 長期屋外用の光沢タイプの塩ビラミネートフィルムです。
- ▶ 耐候性・柔軟性に優れています。
- ▶ 「光沢塩ビグレー糊CR」との組み合わせで、車両マーキング用途にもご使用いただけます。
- ▶ 透明糊・強粘着タイプです。

UV
カット

品番	規格	単位	価格(¥)	出荷単位
LLGLCR1385	1,380mm×50m 3インチ	1本	110,000 +税	1本
LLGLCR1383	1,380mm×30m 3インチ	1本	66,000 +税	1本



剥離紙

LL光沢ラミス

50 μ m (基材厚)

- ▶ 長期屋外用の光沢タイプの塩ビラミネートフィルムです。
- ▶ 耐候性・柔軟性に優れています。
- ▶ 透明糊・強粘着タイプです。

UV
カット

品番	規格	単位	価格(¥)	出荷単位
LLGLS138	1,380mm×30m 3インチ	1本	62,000 +税	1本



剥離紙

LLセミマットラミス

50 μ m (基材厚)

- ▶ 長期屋外用のセミマットタイプの塩ビラミネートフィルムです。
- ▶ 耐候性・柔軟性に優れています。
- ▶ 透明糊・強粘着タイプです。

UV
カット

品番	規格	単位	価格(¥)	出荷単位
LLMLS138	1,380mm×30m 3インチ	1本	62,000 +税	1本



剥離紙

XXX μ m 厚さ(糊・剥離紙は含まれません)

CAD用

グラフィック・
サイン用

ラミネート
フィルム

インク

HOME

インクジェット用品

サイン・
広告用品

レーザー用紙
・製図用品

オフィス
用品

産業材
関連用品

索引から探す

品番から探す

LL光沢ラミフィルムF

- ▶ 中長期屋外用で、リーズナブルなコストを実現しています。
- ▶ 耐候性に優れた光沢タイプの塩ビラミネートフィルムです。
- ▶ LL塩ビシリーズとの組み合わせで防火認定の取得可能*。
- ▶ 透明糊・強粘着タイプです。

UV
カット

不燃*

F☆☆☆☆



品番	規格	単位	価格(¥)	出荷単位
LLGLF138	1,380mm×50m 3インチ	1本	54,000 +税	1本

※防火認定の種類とメディアの組み合わせは、「[防火認定取得 LLJET塩ビシリーズについて](#)」をご参照ください。



70 μm (基材厚)

LLマットラミフィルムF

- ▶ 中長期屋外用で、リーズナブルなコストを実現しています。
- ▶ 耐候性に優れたマットタイプの塩ビラミネートフィルムです。
- ▶ LL塩ビシリーズとの組み合わせで防火認定の取得可能*。
- ▶ 透明糊・強粘着タイプです。

UV
カット

不燃*

F☆☆☆☆



品番	規格	単位	価格(¥)	出荷単位
LLMLF138	1,380mm×50m 3インチ	1本	54,000 +税	1本

※防火認定の種類とメディアの組み合わせは、「[防火認定取得 LLJET塩ビシリーズについて](#)」をご参照ください。



70 μm (基材厚)

LL光沢ラミフィルム4

- ▶ 中長期屋外用の光沢タイプの塩ビラミネートフィルムです。
- ▶ 透明糊・強粘着タイプです。

UV
カット



品番	規格	単位	価格(¥)	出荷単位
LLGL4138	1,380mm×50m 3インチ	1本	45,000 +税	1本
LLGL4135	1,350mm×50m 3インチ	1本	44,000 +税	1本
LLGL4110	1,100mm×50m 3インチ	1本	36,000 +税	1本



70 μm (基材厚)

XXX μm 厚さ(糊・剥離紙は含まれません)

CAD用

グラフィック・
サイン用

ラミネート
フィルム

インク

HOME

インクジェット用品

サイン・
広告用品

レーザー用紙
・製図用品

オフィス
用品

産業材
関連用品

索引から探す

品番から探す

LLマットラミフィルム4

70 μm (基材厚)

- ▶ 中長期屋外用のマットタイプの塩ビラミネートフィルムです。
- ▶ 透明糊・強粘着タイプです。

UV
カット



品番	規格	単位	価格(¥)	出荷単位
LLML4138	1,380mm×50m 3インチ	1本	45,000 +税	1本
LLML4135	1,350mm×50m 3インチ	1本	44,000 +税	1本
LLML4110	1,100mm×50m 3インチ	1本	36,000 +税	1本



LL光沢ラミフィルムEX

90 μm (基材厚)

- ▶ 中長期屋外用の光沢タイプの塩ビラミネートフィルムです。
- ▶ 厚手フィルムを採用し、平面貼りに優れています。
- ▶ 透明糊・強粘着タイプです。

UV
カット

品番	規格	単位	価格(¥)	出荷単位
LLGLEX138	1,380mm×50m 3インチ	1本	45,000 +税	1本



LL光沢ラミフィルムW

70 μm (基材厚)

- ▶ 中長期屋外用の光沢タイプの塩ビラミネートフィルムです。
- ▶ 新タイプの光沢フィルムを採用しています。
- ▶ 透明糊・強粘着タイプです。

UV
カット



品番	規格	単位	価格(¥)	出荷単位
LLWG138	1,380mm×50m 3インチ	1本	45,000 +税	1本
LLWG135	1,350mm×50m 3インチ	1本	44,000 +税	1本



XXX μm 厚さ(糊・剥離紙は含まれません)

CAD用

グラフィック・
サイン用

ラミネート
フィルム

インク

HOME

インクジェット用品

サイン・
広告用品

レーザー用紙
・製図用品

オフィス
用品

産業材
関連用品

索引から探す

品番から探す

LLマットラミフィルムW

70 μm (基材厚)

- ▶ 中長期屋外用のマットタイプの塩ビラミネートフィルムです。
- ▶ 新タイプのマットフィルムを採用しています。
- ▶ 透明糊・強粘着タイプです。

UV
カット



品番	規格	単位	価格(¥)	出荷単位
LLWM138	1,380mm×50m 3インチ	1本	45,000 +税	1本
LLWM135	1,350mm×50m 3インチ	1本	44,000 +税	1本



LL光沢ラミフィルムA

70 μm (基材厚)

- ▶ 中期屋外用の光沢タイプの塩ビラミネートフィルムです。
- ▶ LL塩ビシリーズとの組み合わせで防火認定の取得可能*。
- ▶ 透明糊・強粘着タイプです。

UV
カット

不燃* (F☆☆☆☆)



品番	規格	単位	価格(¥)	出荷単位
LLGLA138	1,380mm×50m 3インチ	1本	41,000 +税	1本
LLGLA135	1,350mm×50m 3インチ	1本	40,000 +税	1本
LLGLA110	1,100mm×50m 3インチ	1本	33,000 +税	1本

*防火認定の種類とメディアの組み合わせは、[\[防火認定取得 LLJET塩ビシリーズについて\]](#) をご参照ください。



LLマットラミフィルムA

70 μm (基材厚)

- ▶ 中期屋外用のマットタイプの塩ビラミネートフィルムです。
- ▶ LL塩ビシリーズとの組み合わせで防火認定の取得可能*。
- ▶ 透明糊・強粘着タイプです。

UV
カット

不燃* (F☆☆☆☆)



品番	規格	単位	価格(¥)	出荷単位
LLMLA138	1,380mm×50m 3インチ	1本	41,000 +税	1本
LLMLA135	1,350mm×50m 3インチ	1本	40,000 +税	1本
LLMLA110	1,100mm×50m 3インチ	1本	33,000 +税	1本

*防火認定の種類とメディアの組み合わせは、[\[防火認定取得 LLJET塩ビシリーズについて\]](#) をご参照ください。



XXX μm 厚さ(糊・剥離紙は含まれません)

CAD用

グラフィック・
サイン用

ラミネート
フィルム

インク

HOME

インクジェット用品

サイン・
広告用品

レーザー用紙
・製図用品

オフィス
用品

産業材
関連用品

索引から探す

品番から探す

短期LL光沢ラミフィルム

70 μ m (基材厚)

- ▶ 短期屋外用の光沢タイプの塩ビラミネートフィルムです。
- ▶ 短期用途にコストを抑えた商品です。
- ▶ 透明糊・強粘着タイプです。



品番	規格	単位	価格(¥)	出荷単位
TLLGL137	1,370mm×50m 3インチ	1本	31,000 +税	1本



剥離紙

UV
カット

短期LLマットラミフィルム

70 μ m (基材厚)

- ▶ 短期屋外用のマットタイプの塩ビラミネートフィルムです。
- ▶ 短期用途にコストを抑えた商品です。
- ▶ 透明糊・強粘着タイプです。



品番	規格	単位	価格(¥)	出荷単位
TLLML137	1,370mm×50m 3インチ	1本	31,000 +税	1本



剥離紙

UV
カット

XXX μ m 厚さ(糊・剥離紙は含まれません)

CAD用

グラフィック・
サイン用

ラミネート
フィルム

インク

HOME

インクジェット用品

サイン・
広告用品

レーザー用紙
・製図用品

オフィス
用品

産業材
関連用品

索引から探す

品番から探す

透明シリーズ

透明タイプ

120 μm

- ▶ 中期屋外用の透明塩ビフィルムです。
- ▶ 透明糊・強粘着タイプです。

溶剤

UV

ラテックス

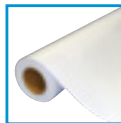

品番	規格	単位	価格(¥)	出荷単位
LLSPC137	1,370mm×50m 3インチ	1本	42,000 +税	1本
LLSPC110	1,100mm×50m 3インチ	1本	35,000 +税	1本



LL透明塩ビ再剥離糊付

105 μm

- ▶ 中期屋外用の透明塩ビの再剥離タイプです。
- ▶ ウィンドウ装飾等にご使用いただけます。
- ▶ 透明糊・再剥離タイプです。

溶剤

UV

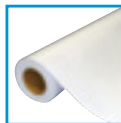

品番	規格	単位	価格(¥)	出荷単位
LLSPCR137	1,370mm×30m 3インチ	1本	32,000 +税	1本



LL透明PET糊付

100 μm

- ▶ 短期屋内・屋外用の透明タイプです。
- ▶ ウィンドウ装飾等にご使用いただけます。
- ▶ 透明糊・強粘着タイプです。

溶剤

UV



品番	規格	単位	価格(¥)	出荷単位
LLPET1223	1,220mm×30m 3インチ	1本	65,000 +税	1本



XXX μm 厚さ(糊・剥離紙は含まれません)

CAD用

グラフィック・
サイン用

ラミネート
フィルム

インク

HOME

インクジェット用品

サイン・
広告用品

レーザー用紙
・製図用品

オフィス
用品

産業材
関連用品

索引から探す

品番から探す

LS透明PET

130 μ m

- ▶ 短中期屋内用です。
- ▶ インクジェットメディアでは珍しい、クリアな透明PETフィルムです。
- ▶ ホコリを防止するための帯電防止処理を裏面にしています。
- ▶ きわめて優れた擦過性と耐水性があります。

溶剤

UV

品番	規格	単位	価格(¥)	出荷単位
LSPETC1250	1,250mm×20m 3インチ	1本	33,000 +税	1本
LSPETC610	610mm×20m 3インチ	1本	17,500 +税	1本



LS透明PET糊付

150 μ m

- ▶ 短中期屋内用です。
- ▶ ウィンドウ装飾用フィルムです。
- ▶ 透明糊・強粘着タイプです。

溶剤

UV

ラテックス

品番	規格	単位	価格(¥)	出荷単位
LSPT1250T	1,250mm×20m 3インチ	1本	48,000 +税	1本

※長期のガラス施工には「LS透明PET」とマウントフィルムのご使用を推奨します。



! 用紙サイズ比較表

用紙幅(mm)	1,524	1,372	1,320	1,270	1,118	1,067	914	841	610	594	420	297
JIS								A0		A1	A2	A3
インチ	60	54	52	50	44	42	36		24			

※JISは短い方のサイズとなります。

XXX μ m 厚さ(糊・剥離紙は含まれません)

CAD用

グラフィック・
サイン用ラミネート
フィルム

インク

HOME

インクジェット用品

サイン・
広告用品レーザー用紙
・製図用品オフィス
用品産業材
関連用品

索引から探す

品番から探す

電飾シリーズ

電飾マット塩ビ

130 μ m

- ▶ 中期屋外用の電飾マットタイプです。
- ▶ 透明糊・強粘着タイプです。

溶剤

UV

ラテックス



品番	規格	単位	価格(¥)	出荷単位
LLTLM137	1,370mm×30m 3インチ	1本	36,000 +税	1本



剥離紙

乳白PET

155 μ m

- ▶ 短中期屋内用です。
- ▶ ポリエステルベースの電飾用フィルムです。

溶剤

UV

ラテックス

品番	規格	単位	価格(¥)	出荷単位
LLPETMW13	1,370mm×30m 3インチ	1本	48,000 +税	1本

LL電飾セミグロスフィルム

215 μ m

- ▶ 短中期屋内用の電飾フィルムです。
- ▶ サテングロス調の半光沢フィルムです。

溶剤

UV

ラテックス

品番	規格	単位	価格(¥)	出荷単位
LLFPSG133	1,370mm×30m 3インチ	1本	39,000 +税	1本

XXX μ m 厚さ(糊・剥離紙は含まれません)

CAD用

グラフィック・
サイン用

ラミネート
フィルム

インク

HOME

インクジェット用品

サイン・
広告用品

レーザー用紙
・製図用品

オフィス
用品

産業材
関連用品

索引から探す

品番から探す

合成紙シリーズ

LL合成紙

160 μm

- ▶ 短中期屋外用です。
- ▶ 乾燥性を高めたマット合成紙です。

溶剤

UV

ラテックス

品番	規格	単位	価格(¥)	出荷単位
LLPPEC135	1,370mm×50m 3インチ	1本	35,000 +税	1本

LL合成紙グレー糊付

130 μm

- ▶ 短中期屋外用です。
- ▶ 乾燥性に優れた糊付のマット合成紙です。
- ▶ グレー糊・強粘着タイプです。

溶剤

UV

ラテックス

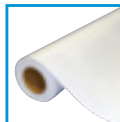

品番	規格	単位	価格(¥)	出荷単位
LLPECA133	1,370mm×30m 3インチ	1本	37,000 +税	1本



LL合成紙遮光タイプ

200 μm

- ▶ 短中期屋内外用です。
- ▶ 厚手タイプの合成紙で、基材の中に黒の隠蔽層があり、光が透けません。
- ▶ 表面は高級感のあるマットタイプで照明の映り込みを防ぎます。

溶剤

UV

ラテックス



品番	規格	単位	価格(¥)	出荷単位
LLPPA137	1,370mm×50m 3インチ	1本	45,000 +税	1本

※両面印刷はできません。印刷面は片面(外側)のみになります。
 ※ヒーター推奨温度は35~40℃、一般的な塩ビプロファイルをご使用ください。
 ※巻取りで乾燥が不十分な場合は、出力モードやインク量を調整してください。
 ※ラミネートなどの後加工を行うときは、印刷後十分に乾燥させてください。

XXX μm 厚さ(糊・剥離紙は含まれません)

CAD用

グラフィック・
サイン用

ラミネート
フィルム

インク

HOME

インクジェット用品

サイン・
広告用品

レーザー用紙
・製図用品

オフィス
用品

産業材
関連用品

索引から探す

品番から探す

LS合成紙

120 μ m

- ▶ 短中期屋外用です。
- ▶ ソルベントインク用の使いやすいマットタイプです。
- ▶ LSメディアではリーズナブルな価格です。

溶剤

UV

ラテックス



品番	規格	単位	価格(¥)	出荷単位
LSYP1270	1,270mm×50m 3インチ	1本	35,000 +税	1本

LS合成紙グレー糊付

145 μ m

- ▶ 短中期屋外用です。
- ▶ ソルベントインク用の使いやすいマットタイプです。
- ▶ グレー糊・強粘着タイプです。

溶剤

UV

ラテックス

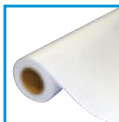

品番	規格	単位	価格(¥)	出荷単位
LSYP1270GT	1,270mm×30m 3インチ	1本	37,000 +税	1本



XXX μ m 厚さ(糊・剥離紙は含まれません)

CAD用

グラフィック・
サイン用

ラミネート
フィルム

インク

HOME

インクジェット用品

サイン・
広告用品

レーザー用紙
・製図用品

オフィス
用品

産業材
関連用品

索引から探す

品番から探す

特殊フィルムシリーズ

LLPOPバナー

220 μ m

- ▶ 短期屋内用です。
- ▶ 塩ビの糊なしタイプで、耐水・速乾性に優れています。
- ▶ 屋内用途の短期広告やPOPディスプレイに適しています。

溶剤

UV

ラテックス



品番	規格	単位	価格(¥)	出荷単位
LLPOP220	1,372mm×30m 3インチ	1本	55,000 +税	1本

XXX μ m 厚さ

CAD用



グラフィック・
サイン用



ラミネート
フィルム

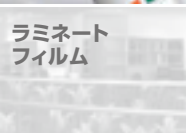

インク

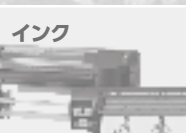

HOME

インクジェット用品

サイン・
広告用品

レーザー用紙
・製図用品

オフィス
用品

産業材
関連用品

索引から探す

品番から探す

LS光沢白PET

150 μ m

- ▶ 中長期屋内用です。
- ▶ 非常に光沢があり平滑な素材で発色がよく写真品質の高画質メディアです。
- ▶ 耐水性にも優れています。

溶剤

UV

ラテックス



品番	規格	単位	価格(¥)	出荷単位
LSPETG1270	1,270mm×20m 3インチ	1本	32,000 +税	1本

※光沢なので表面に傷が入らないようご注意ください。

LSポスターフィルム

85 μ m

- ▶ 中長期屋内用です。
- ▶ 半光沢タイプのPETフィルムです。
- ▶ 蛍光灯の写り込みが少なく、屋内のディスプレイやポスター用途に適しています。

溶剤

UV

ラテックス

品番	規格	単位	価格(¥)	出荷単位
LSPF1270	1,270mm×20m 3インチ	1本	32,000 +税	1本

XXX μ m 厚さ(糊・剥離紙は含まれません)

CAD用

グラフィック・
サイン用

ラミネート
フィルム

インク

HOME

インクジェット用品

サイン・
広告用品

レーザー用紙
・製図用品

オフィス
用品

産業材
関連用品

索引から探す

品番から探す

クロスシリーズ

LLライトクロス

165 μ m

- ▶ 短期屋内・屋外用の軽量クロスです。
- ▶ インク吸収性と乾燥性に優れ、高速プリンターの標準モードに対応可能です。



溶剤

ラテックス

品番	規格	単位	価格(¥)	出荷単位
LLLC137	1,370mm×30m 3インチ	1本	28,000 +税	1本
LLLC105	1,050mm×30m 3インチ	1本	22,000 +税	1本

LLPETクロスバナー

290 μ m

- ▶ 短中期屋内・屋外用です。
- ▶ 基材は昇り旗用ポリエステルタイプで、そりが少ない商品です。

溶剤

UV

ラテックス

品番	規格	単位	価格(¥)	出荷単位
LLPCROS137	1,370mm×30m 3インチ	1本	83,000 +税	1本

アウトドアバナーAD

190 μ m 165 g/m²

- ▶ 短期屋内・屋外用です。
- ▶ 安価なクロスタイプのバナーです。



溶剤

水性顔料

品番	規格	単位	価格(¥)	出荷単位
ODBAAD127	1,270mm×30m 2インチ	1本	22,800 +税	1本
ODBAAD106	1,067mm×30m 2インチ	1本	18,700 +税	1本
ODBAAD914	914mm×30m 2インチ	1本	17,850 +税	1本

XXX μ m 厚さ

CAD用

グラフィック・
サイン用

ラミネート
フィルム

インク

HOME

インクジェット用品

サイン・
広告用品

レーザー用紙
・製図用品

オフィス
用品

産業材
関連用品

索引から探す

品番から探す

ターポリン・バナーシリーズ

LLターポリングロス

400 μm

- ▶ 中期屋外用です。
- ▶ 幅広い用途に使用可能な光沢ターポリンです。

溶剤

UV

ラテックス

内巻き

品番	規格	単位	価格(¥)	出荷単位
LLBATG133	1,370mm×30m 3インチ	1本	34,000 +税	1本

LLグロスバナー

380 μm 440 g/m²

- ▶ 短中期屋内外用のスタンダードな光沢タイプの塩ビバナーです。
- ※防災製品ラベルが必要な場合は、ユーザー様での防災製品認定取得が必要です。

溶剤

UV

ラテックス

防災

内巻き

品番	規格	単位	価格(¥)	出荷単位
LLBAGB135	1,370mm×50m 3インチ	1本	44,000 +税	1本
LLBAGB133	1,370mm×30m 3インチ	1本	26,000 +税	1本

LLターポリンマット

400 μm 510 g/m²

- ▶ 中期屋外用です。
- ▶ 幅広い用途に使用可能なマツターポリンです。

溶剤

UV

ラテックス

内巻き

品番	規格	単位	価格(¥)	出荷単位
LLBATM133	1,370mm×30m 3インチ	1本	34,000 +税	1本

XXX μm 厚さ

CAD用

グラフィック・
サイン用

ラミネート
フィルム

インク

HOME

インクジェット用品

サイン・
広告用品

レーザー用紙
・製図用品

オフィス
用品

産業材
関連用品

索引から探す

品番から探す

LLマットバナー

380 μ m 440 g/m²

▶ 短中期屋内外用のスタンダードなマットタイプの塩ビバナーです。

※防災製品ラベルが必要な場合は、ユーザー様での防災製品認定取得が必要です。

溶剤

UV

ラテックス

防災

内巻き

品番	規格	単位	価格(¥)	出荷単位
LLBAMB133	1,370mm×30m 3インチ	1本	26,000 +税	1本

LL両面バナー

290 μ m 405 g/m²

▶ 柔軟性を上げた両面印刷可能なバナーです。

※防災製品ラベルが必要な場合は、ユーザー様での防災製品認定取得が必要です。

溶剤

UV

ラテックス

防災

内巻き

品番	規格	単位	価格(¥)	出荷単位
LLBARW133	1,370mm×30m 3インチ	1本	29,000 +税	1本

LLソフトターポリン

190 μ m 240 g/m²

▶ 低価格で軽量の短期用バナーです。

※防災製品ラベルが必要な場合は、ユーザー様での防災製品認定取得が必要です。

溶剤

UV

ラテックス

防災

内巻き

品番	規格	単位	価格(¥)	出荷単位
LLBASF135	1,370mm×50m 3インチ	1本	32,000 +税	1本
LLBASF123	1,270mm×30m 3インチ	1本	18,000 +税	1本

XXX μ m 厚さ

CAD用

グラフィック・
サイン用

ラミネート
フィルム

インク

HOME

インクジェット用品

サイン・
広告用品

レーザー用紙
・製図用品

オフィス
用品

産業材
関連用品

索引から探す

品番から探す

FFシリーズ

LL FLEX

550 μm 680 g/m^2

- ▶ 中期屋外用です。
- ▶ 印刷適性を向上させたFFで、基布はポリエステルです。

溶剤

UV

ラテックス

内巻き

品番	規格	単位	価格(¥)	出荷単位
LLFLX133	1,370mm×30m 3インチ	1本	49,000 +税	1本

スターシャイン SS-330

防炎認定F-27239

400 μm 480 g/m^2

- ▶ 中長期屋外用です。
- ▶ 透過性が高く、ランプイメージが出にくいLED光源に適しています。
- ▶ マーキングフィルムはViewcal 920・930・820シリーズに対応しています。

※防炎製品ラベルが必要な場合は、ユーザー様での防炎製品認定取得が必要です。

溶剤

防炎

品番	規格	単位	価格(¥)	出荷単位
SS3301373	1,370mm×30m 3インチ	1本	127,000 +税	1本

! スターシャイン SS-330 使用上のご注意

Viewcal 900シリーズ等の電飾フィルム以外の一般色をご使用した場合、FFからの可塑剤等の影響により剥離等の不具合が発生する危険性がありますので、必ずViewcal 920・930・820シリーズの電飾フィルムをご使用ください。

XXX μm 厚さ

CAD用

グラフィック・
サイン用

ラミネート
フィルム

インク

HOME

インクジェット用品

サイン・
広告用品

レーザー用紙
・製図用品

オフィス
用品

産業材
関連用品

索引から探す

品番から探す

特殊紙シリーズ

光沢ペーパーTH2

230 μm 230 g/m²

- ▶ 短中期屋内用です。
- ▶ フォト紙タイプの高光沢ペーパーです。



溶剤

UV

ラテックス

品番	規格	単位	価格(¥)	出荷単位
LLRCP137	1,372mm×30m 3インチ	1本	41,000 +税	1本

LLフォトグロス

250 μm 200 g/m²

- ▶ 短中期屋内用です。
- ▶ 自然な風合いの光沢フォト紙です。

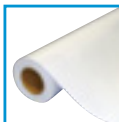

溶剤

UV

ラテックス

品番	規格	単位	価格(¥)	出荷単位
LLPAFOG133	1,370mm×30m 3インチ	1本	32,000 +税	1本

LLホワイトペーパー

200 μm 200 g/m²

- ▶ 短中期屋内用です。
- ▶ 印刷品質の向上および白色度を高めた半光沢のポスター・POP用紙です。

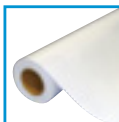

溶剤

UV

ラテックス

品番	規格	単位	価格(¥)	出荷単位
LLWP135	1,372mm×50m 3インチ	1本	41,000 +税	1本

XXX μm 厚さ

CAD用

グラフィック・
サイン用

ラミネート
フィルム

インク

HOME

インクジェット用品

サイン・
広告用品

レーザー用紙
・製図用品

オフィス
用品

産業材
関連用品

索引から探す

品番から探す

LLコート紙

150 μm 150 g/m²

- ▶ 短期屋内用です。
- ▶ ポスター用途に適したコート紙です。

溶剤

UV

ラテックス

品番	規格	単位	価格(¥)	出荷単位
LLPACO133	1,370mm×30m 3インチ	1本	22,000 +税	1本

LLペーパーGP120

100 μm 120 g/m²

- ▶ 短中期屋内用です。
- ▶ 表面は半光沢、裏面はブルーバックです。

溶剤

UV

ラテックス



品番	規格	単位	価格(¥)	出荷単位
LLPAPER120	1,370mm×60m 3インチ	1本	31,000 +税	1本

XXX μm 厚さ

CAD用

グラフィック・
サイン用

ラミネート
フィルム

インク

HOME

インクジェット用品

サイン・
広告用品

レーザー用紙
・製図用品

オフィス
用品

産業材
関連用品

索引から探す

品番から探す

自己吸着シリーズ

スターフィット

180 μ m

貼ってはがせる“マイクロ吸盤シート”のスターフィット

- ▶ 短期屋内用です。
- ▶ 手のひらで押さえるだけ、しわや気泡は入りません。
- ▶ きれいなまま即座に原状回復が可能です。
- ▶ 繰り返し使えるスターフィットは環境にやさしい商品です。
- ▶ スターフィットなら施工にかかる費用を削減できます。
- ▶ 強吸着で、凹凸のある面にも貼り付けできます。

溶剤

UV

品番	規格	単位	価格(¥)	出荷単位
STFIT10515	1,050mm×15m 3インチ	1本	57,000 +税	1本

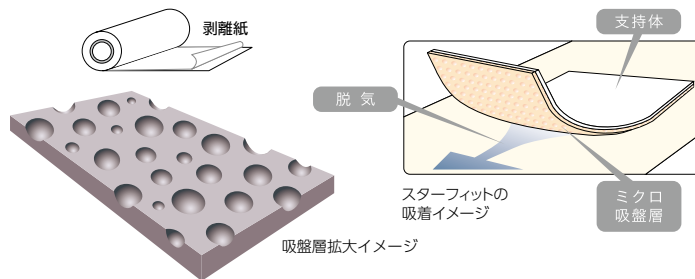

RPフィルム

145 μ m

- ▶ 短期屋内用です。
- ▶ マット合成紙のアクリル吸着フィルムでセルフタック(自己吸着)機能を有し、貼り直しが簡単にできます。

溶剤

UV

ラテックス



品番	規格	単位	価格(¥)	出荷単位
RPFILM1250	1,250mm×20m 3インチ	1本	71,000 +税	1本



XXX μ m 厚さ(剥離紙は含まれません)

CAD用



グラフィック・
サイン用

ラミネート
フィルム



インク



HOME

インクジェット用品

サイン・
広告用品

レーザー用紙
・製図用品

オフィス
用品

産業材
関連用品

索引から探す

品番から探す

LL透明吸着フィルム

122 μm

- ▶ 短期屋内用です。
- ▶ 表面基材に透明ポリエステルを使用した吸着フィルムです。
- ▶ ウィンドウサインにご使用いただけます。

※熱割れの恐れがあるので、網入りや鉄線入りガラスへの施工は避けてください。

溶剤

UV

ラテックス

品番	規格	単位	価格(¥)	出荷単位
LLRPCF1372	1,370mm×20m 3インチ	1本	39,000 +税	1本



スターフィット シースルー内貼用

225 μm

- ▶ 短期屋内用です。
- ▶ 内貼タイプのシースルーフィルムです。店舗などのガラス装飾にご使用いただけます。
- ▶ 基材は塩ビフィルムで、溶剤インク専用です。
- ▶ ミクロ吸盤層に印刷し、ガラス面に貼り付け後、透明フィルム(印刷時の保護・微粘着)をはがしてください。

溶剤



品番	規格	単位	価格(¥)	出荷単位
STFITS1372	1,370mm×20m 3インチ	1本	85,000 +税	1本

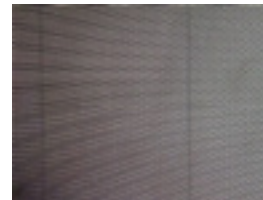

XXX μm 厚さ(剥離紙は含まれません)



CAD用

グラフィック・
サイン用

ラミネート
フィルム

インク

HOME

インクジェット用品

サイン・
広告用品

レーザー用紙
・製図用品

オフィス
用品

産業材
関連用品

索引から探す

品番から探す

フロアシリーズ

LLフロア用光沢PETラミ

100 μm (基材厚)

- ▶ 高透明PETを使用した短期屋内用ラミネートフィルムです。
- ▶ 表面にはハードコート加工を施し、耐摩耗性に優れております。
- ▶ 防汚性がある上、防滑性に優れ滑りにくく安心です。

品番	規格	単位	価格(¥)	出荷単位
LLGLFP137	1,370mm×50m 3インチ	1本	62,000 +税	1本

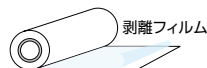

LSフロアプロテクト

150 μm (基材厚)

- ▶ 短期屋内用の塩ビを使用した床用ラミネートフィルムです。
- ▶ 透明糊・強粘着タイプです。

※UVカット機能はありません

品番	規格	単位	価格(¥)	出荷単位
LSFPT1300	1,300mm×30m 3インチ	1本	38,000 +税	1本



その他

LLシースルーフィルム糊付

170 μm

- ▶ 短期屋内・屋外用の粘着付ウィンドウ装飾用フィルムです。
- ▶ 外側からはビジュアル表現、内側からは外側がスッキリ見えます。
- ▶ 外貼り用の穴あき仕様です。
- ▶ 透明糊・再剥離タイプです。

NEW

品番	規格	単位	価格(¥)	出荷単位
LLOWF122	1,220mm×30m 3インチ	1本	128,000 +税	1本



溶剤

UV

XXX μm 厚さ (剥離紙は含まれません)



CAD用

グラフィック・
サイン用

ラミネート
フィルム

インク

HOME

インクジェット用品

サイン・
広告用品

レーザー用紙
・製図用品

オフィス
用品

産業材
関連用品

索引から探す

品番から探す

LLスーパーライト2

180 μ m

- ▶ 長期屋外用の溶剤インク用封入レンズ型再帰反射シートです。
- ▶ インクジェットプリントのほか、カッティングマシンでの切り抜きや型抜き加工もできます。
- ▶ 塩化ビニル系樹脂の基材を採用し、柔軟性が向上しています。
- ▶ 透明糊・強粘着タイプです。

溶剤

UV

品番	規格	単位	価格(¥)	出荷単位
LLSUP230	1,220mm×30m 3インチ	1本	180,000 +税	1本
LLSUP215	1,220mm×15m 3インチ	1本	90,000 +税	1本



LLマウントフィルムPET25

25 μ m (基材厚)

- ▶ 屋内用、ポリエステル基材の両面マウントフィルムです。
- ▶ 画像面:透明糊・強粘着タイプです。
- ▶ 被着面:透明糊・再剥離タイプです。
- ▶ ウィンドウ装飾等にご使用いただけます。



品番	規格	単位	価格(¥)	出荷単位
LLMTPPET25	1,250mm×30m 3インチ	1本	33,000 +税	1本



LLアンダーフィルムPET12

12 μ m

- ▶ 12 μ mのPET材のスタンダードなアンダーフィルムです。
- ▶ 各種ラミネート機にご使用いただけます。

品番	規格	単位	価格(¥)	出荷単位
LLUDP12	1,400mm×400m 3インチ	1本	15,000 +税	1本

XXX μ m 厚さ(剥離紙は含まれません)

CAD用

グラフィック・サイン用

ラミネートフィルム

インク

HOME

インクジェット用品

サイン・
広告用品

レーザー用紙
・製図用品

オフィス
用品

産業材
関連用品

索引から探す

品番から探す

LLJET 車両マーキング対応

カーマーキングからトラックのコルゲート、長期屋外看板まで、幅広い用途で使用可能なメディアとラミネートフィルムです。
「光沢塩ビグレー糊CR」と「LL光沢ラミCR」をご使用時の特長です。

- ▶ 易施工タイプの粘着剤を採用し、気泡が抜けやすく施工が容易です。
- ▶ トラックのコルゲートやリベット部分の凹凸にも優れた追従性を発揮します。
- ▶ 強粘再剥離粘着剤を使用しており、現状復帰や貼り替えが容易です。

※「光沢塩ビグレー糊CR」と「LL光沢ラミS」の組合せで、長期屋外看板にもご使用いただけます。

光沢塩ビグレー糊CR

NEW

50 μm(基材厚)

80 μm

- ▶ 長期屋外用の光沢タイプです。
- ▶ 厚手の剥離紙を採用し、カール・波打ちの軽減をしています。
- ▶ グレー糊・強粘着・再剥離タイプです。

溶剤

UV

ラテックス

品番	規格	単位	価格(¥)	出荷単位
LLPVCR135	1,370mm×50m 3インチ	1本	90,000 +税	1本
LLPVCR133	1,370mm×30m 3インチ	1本	54,000 +税	1本



剥離紙

LL光沢ラミCR

NEW

30 μm(基材厚)

60 μm

- ▶ 長期屋外用の光沢タイプの塩ビラミネートフィルムです。
- ▶ 耐候性・柔軟性に優れています。
- ▶ 透明糊・強粘着タイプです。

UV
カット

品番	規格	単位	価格(¥)	出荷単位
LLGLCR1385	1,380mm×50m 3インチ	1本	110,000 +税	1本
LLGLCR1383	1,380mm×30m 3インチ	1本	66,000 +税	1本



剥離紙



LAGジェット®(インクジェット用メディア)

	品番	規格	基材	色	厚み(μm)	UVカット	粘着剤	用途※1	出荷単位	価格(¥)	ソルベント	UV※2	Latex
注1)	P220ZW	1,370mm×30m	PVC	白グロス	50		強粘着グレー易施工	屋外長期	1本	48,000 +税	●	●	●
注1)	P207ZWB	1,370mm×30m		白グロス	80		強粘着グレー易施工	屋外長期	1本	48,000 +税	●	●	●
注1)	P206RWB	1,370mm×30m		白グロス	80		強粘再剥離グレー易施工	屋外長期	1本	48,000 +税	●	●	●
	P282ZWA	1,370mm×30m		白グロス	80		強粘着グレー	屋外長期	1本	46,000 +税	●	●	●
	P280RWA	1,370mm×30m		白グロス	80		強粘再剥離グレー	屋外長期	1本	46,000 +税	●	●	●
	P247ZW	1,370mm×30m		白マット	80		強粘着グレー	屋外長期	1本	46,000 +税	●	●	●
	P243RW	1,370mm×30m		白マット	80		強粘再剥離グレー	屋外長期	1本	46,000 +税	●	●	●
	P224RW	1,370mm×30m		白グロス	80		弱粘再剥離グレー	屋外長期	1本	46,000 +税	●	●	●
	P249ZW	1,370mm×30m		白グロス	80		強粘着グレー	屋外中期	1本	36,000 +税	●	●	●
	P284ZC	1,370mm×30m		透明	80	○	強粘着	屋外中期	1本	36,000 +税	●	●	●
	P245RC	1,370mm×30m		透明	80	○	弱粘再剥離	屋外中期	1本	36,000 +税	●	●	●
	P286ZS	920mm×10m		銀グロス	60		強粘着	屋外長期	1本	53,000 +税	●	●	●
	P287ZG	920mm×10m		金グロス	60		強粘着	屋外長期	1本	53,000 +税	●	●	●
	P288ZS	920mm×10m		銀ヘアライン	60		強粘着	屋外長期	1本	53,000 +税	●	●	●
	P212ZWB	1,280mm×30m	PVC/アルミ	白グロス	130		強粘着(ゴム系)	屋外中期	1本	80,000 +税	●	●	
	P213RW	1,280mm×30m		白グロス	130		強粘着	屋外中期	1本	80,000 +税	●	●	
	E1005ZW	1,370mm×30m	PET	白マット	75		強粘着	屋外短期・屋内	1本	63,000 +税	●	●	
	E1001ZC	1,370mm×30m		透明	75	○	強粘着	屋外短期・屋内	1本	70,000 +税	●		
	E1000ZCB	1,220mm×30m		透明	75		強粘着	屋外短期・屋内	1本	68,000 +税	●		
※	E1000ZC	1,000mm×30m		透明	75		強粘着	屋外短期・屋内	1本	58,000 +税	●		
	E1004RCB	1,220mm×30m	PET	透明	75		弱粘再剥離	屋外短期・屋内	1本	68,000 +税	●		
※	E1004RCA	1,000mm×30m		透明	125		シリコーン微粘着	屋外短期・屋内	1本	94,500 +税	●		
	E1007RCA	1,370mm×30m		透明	75		—	屋外短期・屋内	1本	51,000 +税	●		
	G1100ECB	1,250mm×30m		透明	75		—	屋外短期・屋内	1本	42,000 +税	●		
	G1100EC	1,050mm×30m		透明	75		—	屋外短期・屋内	1本	52,000 +税	●		
	E2200ZCB	1,560mm×30m	PET	透明	50	○	強粘着	屋内	1本	52,000 +税		●	
	E2200ZCA	1,250mm×30m		透明	50	○	強粘着	屋内	1本	41,000 +税		●	

※在庫が無くなり次第販売終了になります。



HOME

インクジェット用品

サイン・
広告用品

レーザー用紙
・製図用品

オフィス
用品

産業材
関連用品

索引から探す

品番から探す



CAD用

グラフィック・
サイン用

ラミネート
フィルム

インク

HOME

インクジェット用品

サイン・
広告用品

レーザー用紙
・製図用品

オフィス
用品

産業材
関連用品

索引から探す

品番から探す

LAGジェット® (インクジェット用メディア)

取

品番	規格	基材	色	厚み(μm)	UVカット	粘着剤	用途※1	出荷単位	価格(¥)	ソルベント	UV※2	Latex
E2201RCB	1,560mm×30m	PET	透明	50	○	強粘再剥離	屋内	1本	52,000 + 税		●	
E2201RCA	1,250mm×30m							1本	41,000 + 税			
E2203RCB	1,560mm×30m		透明	100		シリコン微粘着	屋内	1本	83,000 + 税		●	
E2203RCA	1,370mm×30m							1本	73,000 + 税			
U1003RW	1,350mm×30m	ウレタン	白グロス	70		強粘再剥離グレー	屋外長期	1本	95,000 + 税	●	●	●

※1 基材(未印刷品)単体に対する目安です。画像による差異や再剥離性能は想定していません。

※2 UV出力の場合、ラミネートフィルムの使用はご相談ください。

(注1) 本製品は水貼り施工に適していません。

LAG jet
PRO



取 マークについて

取が商品名や品番の横に表示されている商品は、お取り寄せ商品となります。納期をご確認ください。また、受発注品のため返品はお受けできません。ご注文の際は、品番・商品サイズ・仕様を事前にご確認ください。



CAD用

グラフィック・
サイン用ラミネート
フィルム

インク

HOME

インクジェット用品

サイン・
広告用品レーザー用紙
・製図用品オフィス
用品産業材
関連用品

索引から探す

品番から探す

LAGマウント® (マウント用両面・片面粘着シート)

取

品番	規格	基材	色	厚み(μm)	UVカット	粘着剤(画像面側/被着体面側)	用途※4	出荷単位	価格(¥)	粘着面
P306RCC	1,350mm×30m	PVC	透明	80	○	強粘着/強粘再剥離	屋外	1本	58,000 + 税	両面
P306RCB	1,250mm×30m							1本	54,000 + 税	
P300ZWB	1,250mm×30m		白	50	○	強粘着/強粘着グレー	屋外	1本	54,000 + 税	
P300ZWA	1,080mm×50m							1本	79,000 + 税	
E331RCB	1,250mm×30m	PET	透明	25		強粘着/強粘再剥離	屋内	1本	36,000 + 税	
E331RCA	1,080mm×50m							1本	54,000 + 税	
E337RC	1,250mm×30m		透明	25		強粘着/弱粘再剥離	屋内	1本	36,000 + 税	
E338RC	1,250mm×30m							1本	36,000 + 税	
(注4) E339ZC	1,250mm×30m		透明	25		強粘着/特殊強粘着	屋内	1本	36,000 + 税	
E334ZC	1,340mm×30m							1本	62,000 + 税	
E430ZWC	1,340mm×30m	PET	白	250		強粘着	屋内	1本	90,000 + 税	片面
E430ZWB	1,250mm×30m							1本	84,000 + 税	
E430ZWA	1,080mm×30m							1本	73,000 + 税	
E433ZCC	1,380mm×30m							1本	55,000 + 税	
E433ZCB	1,250mm×30m	透明	250		強粘着	屋内	1本	50,000 + 税		
E433ZC	1,080mm×30m						1本	43,000 + 税		
(注4) A357ZCC	1,350mm×30m	アクリル	透明	50	○	強粘着/特殊強粘着	屋外	1本	49,000 + 税	両面
K350ZW	1,080mm×50m	紙	白	—		強粘着/強粘着	屋内	1本	26,000 + 税	
X500	1,080mm×50m	基材レス	—	—		強粘着	屋内	1本	42,000 + 税	基材レス

※ LAGマウント(両面粘着タイプ)は、メディア。画像面側がロール内側になっております。

※4 基材単体に対する目安です。貼り合わせメディアによる差異は想定していません。

(注4) 特殊強粘着は、ポリカーボネート・アクリル板対応品ですが、被着体の特性によっては膨れやはがれが発生する場合があります。必ず事前のテストをお薦めします。

CAD用

グラフィック・
サイン用ラミネート
フィルム

インク

HOME

インクジェット用品

サイン・
広告用品レーザー用紙
・製図用品オフィス
用品産業材
関連用品

索引から探す

品番から探す

LAGプロテクト®(ラミネート用粘着フィルム)

取

品番	規格	基材	風合い	厚み(μm)	UVカット	剥離ライナー	用途※3	出荷単位	価格(¥)	ハードコート					
G006PV30C	1,380mm×30m	PVC	グロス	30	○	高平滑剥離紙	屋外長期	1本	66,000 + 税						
G006PV30B	1,350mm×30m							1本	66,000 + 税						
G027PV50C	1,380mm×30m		グロス	50	○	高平滑剥離紙	屋外長期	1本	64,000 + 税						
M004PV50D	1,380mm×30m		マット	50	○	高平滑剥離紙	屋外長期	1本	64,000 + 税						
G000PV80C	1,350mm×30m		グロス	80	○	高平滑剥離紙	屋外中期	1本	33,000 + 税						
G000PV80B	1,250mm×30m							1本	30,000 + 税						
G000PV80A	1,090mm×50m							1本	45,000 + 税						
M001PV80C	1,350mm×30m							1本	33,000 + 税						
M001PV80B	1,250mm×30m							1本	30,000 + 税						
M001PV80A	1,090mm×50m							1本	45,000 + 税						
G022PV80C	1,350mm×30m		グロス	80	○	高平滑剥離紙	屋外短期	1本	28,000 + 税						
G022PV80B	1,250mm×30m							1本	25,000 + 税						
G022PV80A	1,090mm×50m	1本						37,000 + 税							
M023PV80C	1,350mm×30m	マット						80	○		高平滑剥離紙	屋外短期	1本	28,000 + 税	
M023PV80B	1,250mm×30m												1本	25,000 + 税	
M023PV80A	1,090mm×50m												1本	37,000 + 税	
M010PN80C	1,330mm×30m	PVC	マット	80		高平滑剥離紙	屋内	1本	58,000 + 税						
M010PN80B	1,250mm×30m							1本	54,000 + 税						
M010PN80A	1,090mm×50m							1本	80,000 + 税						
M019PN200B	1,250mm×30m							マット	200			剥離紙	屋内	1本	82,000 + 税
M090PV200B	1,250mm×30m							マット	200		○	剥離紙	屋外長期	1本	150,000 + 税
G030EV50C	1,350mm×30m							PET	グロス		50	○	剥離フィルム(PET)	屋外短期	1本
G030EV50B	1,250mm×30m	1本	30,000 + 税												
G030EV50A	1,090mm×50m	1本	45,000 + 税												
G031EN38C	1,350mm×30m	1本	22,000 + 税												
G031EN38B	1,250mm×30m	グロス	38		剥離フィルム(PET)	屋内	1本		19,000 + 税						
G031EN38A	1,090mm×50m						1本		29,000 + 税						

CAD用

グラフィック・
サイン用ラミネート
フィルム

インク

HOME

インクジェット用品

サイン・
広告用品レーザー用紙
・製図用品オフィス
用品産業材
関連用品

索引から探す

品番から探す

LAGプロテクト®(ラミネート用粘着フィルム)

取

	品番	規格	基 材	風合い	厚み(μm)	UVカット	剥離ライナー	用途※3	出荷単位	価 格(¥)	ハードコート
	G033EN100C	1,350mm×30m		グロス	100		剥離フィルム(PET)	屋内	1本	31,000 + 税	
	G033EN100B	1,250mm×30m							1本	29,000 + 税	
	G033EN100A	1,090mm×50m							1本	42,000 + 税	
(注2)	G044EN25E	1,350mm×30m	PET	グロス	25		剥離フィルム(PET)	屋内	1本	35,000 + 税	○
(注2)	G044EN25B	1,250mm×30m							1本	28,000 + 税	
(注2)	G044EN25	1,090mm×50m							1本	41,000 + 税	
	UPT50UHE	1,350mm×30m		グロス	50		剥離フィルム(PET)	屋内	1本	46,000 + 税	○
	UPT50UHB	1,250mm×30m							1本	36,000 + 税	
	UPT50UH	1,090mm×50m							1本	53,000 + 税	
	G061SV30C	1,380mm×30m	フッ素	グロス	30	○	剥離フィルム(PET)	屋外長期	1本	72,000 + 税	
(注2)	G052TN50B	1,220mm×30m		グロス	50		剥離フィルム(PET)	屋内	1本	81,000 + 税	
(注2)	G052TN50A	1,090mm×30m							1本	72,000 + 税	
(注3)	G055AV50B	1,350mm×30m	アクリル	グロス	50	○	剥離フィルム(PET)	屋外中期	1本	49,000 + 税	
(注3)	G055AV50	1,250mm×30m							1本	46,000 + 税	
(注3)	M056AV50B	1,350mm×30m							マット	50	
(注3)	M056AV50	1,250mm×30m	1本	46,000 + 税							
	M062SV30B	1,260mm×30m	フッ素	マット	30	○	剥離フィルム(PET)	屋外長期	1本	65,000 + 税	

※3 ラミネート基材単体に対する目安です。貼り合わせメディアによる差異は想定していません。

(注2) 筆記適性はホワイトボードマーカーの種類によって異なりますので、事前のテストをお薦めします。

(注3) 表面の清掃には水、または中性洗剤をご使用ください。フィルムが劣化するおそれがありますので、IPAや白色ガソリンなど、有機溶剤のご使用はお避けください。

CAD用

グラフィック・
サイン用

ラミネート
フィルム

インク

HOME

インクジェット用品

サイン・
広告用品

レーザー用紙
・製図用品

オフィス
用品

産業材
関連用品

索引から探す

品番から探す

ラミネートフィルム

セルフクリーニングラミ

58 μm (基材厚)

- ▶ フィルム厚58μmの長期屋外用塩ビラミネートフィルムです。
- ▶ 太陽光線で自浄効果が発生し、表面の汚れが雨水で落ちます*1。
- ▶ キャスト塩ビで、光沢タイプです。

*1 屋外に施工後、約1ヶ月で自浄効果が現れます。

*自浄効果は約5年です。保証値ではなく目安となり、環境により変化します。
また、自浄効果を維持するために年1回の清掃が必要です。

品番	規格	単位	価格(¥)	出荷単位
LCS90SC	1,220mm×30m 3インチ	1本	120,000 +税	1本

m切り売り

品番	規格	単位	価格(¥)	出荷単位
取 LCS90SC1M	1,220mm×m	1m	5,000 +税	1m

※既製品の30m巻では多すぎる、という案件などに、1mから対応可能となりました。
※切り売りの場合、梱包費・発送費は別途必要です。

※在庫が無くなり次第販売終了になります。
その後、1,380mm幅に変更変します。

LG Hausys

●効果イメージ

太陽光(紫外線)を吸収して、
触媒としての機能を発揮します。

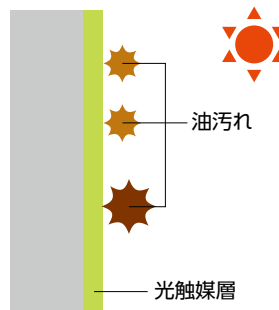

雨が降ることで、
汚れを洗い流します。

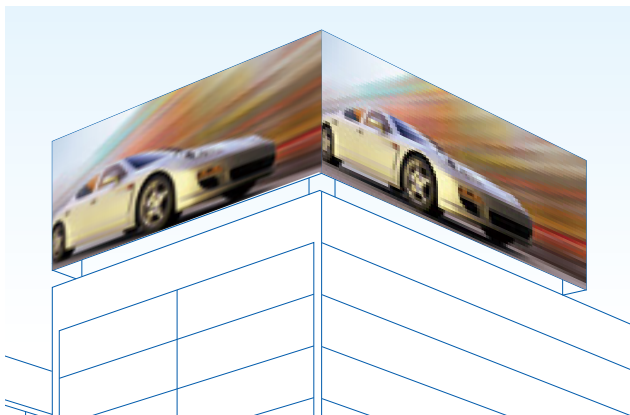
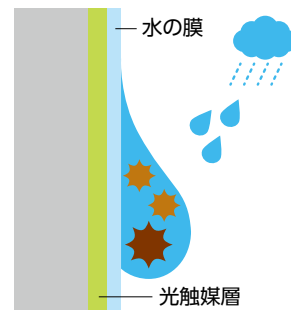



●セルフクリーニングラミ 構成

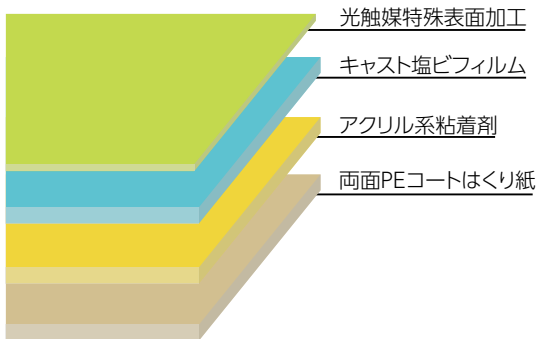

●テスト画像



設置:45° 屋外3年
左側:施工済 / 右側:未施工
※清掃はしてありません。

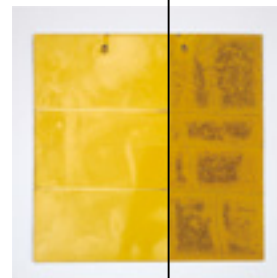

設置:垂直 屋外7年
左側:施工済 / 右側:未施工

●物性データ

項目	単位	値
フィルム		キャスト塩ビフィルム
厚さ	フィルム	μm 58
	粘着層	μm 32
	総厚	μm 90 ± 10%
粘着剤		透明アクリル系強粘着剤
粘着力(24時間後)	g/in	1,600 以上
引張強度	kg/cm ²	1.2 以上
引張伸度	%	100 以上
はくり紙	μm	両面ポリエチレンコーティング 145 ± 10(90g/m ²)
光沢度		50 以上(低光沢)

HOME

インクジェット用品

サイン・
広告用品

レーザー用紙
・製図用品

オフィス
用品

産業材
関連用品

索引から探す

品番から探す



CAD用

グラフィック・
サイン用ラミネート
フィルム

インク

HOME

インクジェット用品

サイン・
広告用品レーザー用紙
・製図用品オフィス
用品産業材
関連用品

索引から探す

品番から探す

各プリンターメーカー別 純正インクカートリッジ

EPSON 純正インクカートリッジ

EPSON 取

SureColorスターターキット

品番	規格	入数	容量	価格(¥)	SC-S40650	SC-S60650	SC-S80650
※1 SCS40SK	シアン、マゼンタ、イエロー、ブラック	各色1本	700ml	82,600 + 税	●		
※1 SCS60SK	シアン、マゼンタ、イエロー、ブラック	各色2本	700ml	165,200 + 税		●	
※1 SCS80SK	シアン、マゼンタ、イエロー、ブラック、ライトシアン、 ライトマゼンタ、グレー、オレンジ、レッド+クリーニング 液1本	各色1本	—	190,850 + 税			●
※2 SCS80SKC	シアン、マゼンタ、イエロー、ブラック、ライトシアン、 ライトマゼンタ、グレー、オレンジ、レッド+クリーニング 液1本	各色1本	—	260,850 + 税			●
※2 SCS80SKW	シアン、マゼンタ、イエロー、ブラック、ライトシアン、 ライトマゼンタ、グレー、オレンジ、レッド、ホワイト	各色1本	—	285,850 + 税			●
※2 SCS80SKM	シアン、マゼンタ、イエロー、ブラック、ライトシアン、 ライトマゼンタ、グレー、オレンジ、レッド、メタリック シルバー	各色1本	—	289,270 + 税			●

※1 標準添付ソフトウェアRIP[ONYX RIPCenter Epson Edition]

※2 標準添付ソフトウェアRIP[ONYX RIPCenter Epson Edition] (ホワイト/メタリック印刷対応版)



取 マークについて

取 が商品名や品番の横に表示されている商品は、お取り寄せ商品となります。納期をご確認ください。また、受発注品のため返品はお受けできません。ご注文の際は、品番・商品サイズ・仕様を事前にご確認ください。



水性インク(インクカートリッジ)につきましては、プリンターメーカー各社のホームページにてご確認ください。



CAD用

グラフィック・
サイン用ラミネート
フィルム

インク

HOME

インクジェット用品

サイン・
広告用品レーザー用紙
・製図用品オフィス
用品産業材
関連用品

索引から探す

品番から探す

EPSON 純正インクカートリッジ

EPSON 取

SureColor

品番	規格	入数	容量	価格(¥)	SC-S40650	SC-S60650	SC-S80650
SC10BK70	ブラック	1本	700ml	20,650 +税	●	●	●
SC10C70	シアン				●	●	●
SC10M70	マゼンタ				●	●	●
SC10Y70	イエロー				●	●	●
SC10LC70	ライトシアン						●
SC10LM70	ライトマゼンタ						●
SC10GY70	グレー						●
SC10OR70	オレンジ						●
SC10R70	レッド						●
SC10WW60	ホワイト				1本	600ml	30,000 +税
SC10MT35	メタリックシルバー	1本	350ml	33,420 +税			●
SC10BK70P	ブラック	4本	700ml	55,440 +税	●	●	●
SC10C70P	シアン				●	●	●
SC10M70P	マゼンタ				●	●	●
SC10Y70P	イエロー				●	●	●
SC10LC70P	ライトシアン						●
SC10LM70P	ライトマゼンタ						●
SC10GY70P	グレー						●
SC10OR70P	オレンジ						●
SC10R70P	レッド						●

クリーニング液

品番	規格	価格(¥)	SC-S40650	SC-S60650	SC-S80650
SC10CLL	ヘッド洗浄に使用するインクカートリッジ型 インクヘッド1色あたり1本のクリーニング液が必要	5,000 +税	●	●	●

単位:1

CAD用

グラフィック・
サイン用ラミネート
フィルム

インク

HOME

インクジェット用品

サイン・
広告用品レーザー用紙
・製図用品オフィス
用品産業材
関連用品

索引から探す

品番から探す

Mimaki 純正インクカートリッジ

Mimaki 取

☐ 在庫商品

JV300/JV150/CJV150/CJV300/JV33/CJV30/JV5シリーズ(SS21)

品番	規格	容量	価格(¥)
SPC0501K2	ブラック	440ml	14,000 +税
SPC0501C3	シアン		
SPC0501M	マゼンタ		
SPC0501Y	イエロー		
SPC0501LC3	ライトシアン		
SPC0501LM	ライトマゼンタ	220ml	12,000 +税
SPC0504W2	ホホワイト		

CJV150/CJV300/JV150/JV300シリーズ(SS21)

品番	規格	容量	価格(¥)
SPC0501LK	ライトブラック	440ml	14,000 +税
SPC0501OR	オレンジ		

CJV300/CJV150 (SS21)

品番	規格	容量	価格(¥)
SPC0504SI	シルバー	220ml	21,000 +税

UJF6042(LH-100/UV硬化)

品番	規格	容量	価格(¥)
SPC0597K	ブラック	600ml	21,000 +税
SPC0597C	シアン		
SPC0597M	マゼンタ		
SPC0597Y	イエロー		
SPC0597W	ホホワイト		
SPC0597CL	クリア		

JV300/JV150/CJV150/CJV300/JV5/JV33/JV34シリーズ(SS21)

品番	規格	容量	価格(¥)
SPC0588K	ブラック	2,000ml	49,200 +税
SPC0588C	シアン		
SPC0588M	マゼンタ		
SPC0588Y	イエロー		
SPC0588LC	ライトシアン		
SPC0588LM	ライトマゼンタ		
SPC0588LK	ライトブラック		
SPC0588OR	オレンジ		

UJF6042(LH-100/UV硬化)

品番	規格	容量	価格(¥)
SPC0659K	ブラック	220ml	11,000 +税
SPC0659C	シアン		
SPC0659M	マゼンタ		
SPC0659Y	イエロー		
SPC0659LC	ライトシアン		
SPC0659LM	ライトマゼンタ		
SPC0659W	ホホワイト		
SPC0659CL	クリア		

JV3シリーズ(SS1)

品番	規格	容量	価格(¥)
SPC0347K4	ブラック	220ml	8,600 +税
SPC0347C3	シアン		
SPC0347M2	マゼンタ		
SPC0347Y2	イエロー		
SPC0347LC2	ライトシアン		
SPC0347LM2	ライトマゼンタ		

単位:1

CAD用

グラフィック・
サイン用

ラミネート
フィルム

インク

HOME

インクジェット用品

サイン・
広告用品

レーザー用紙
・製図用品

オフィス
用品

産業材
関連用品

索引から探す

品番から探す

Mimaki 純正インクカートリッジ

Mimaki 取

☐ 在庫商品

JFX-1631plus/JFX-1615plus/UJF-6042 (LH-100/UV硬化)

品番	規格	容量	価格(¥)
SPC0597LC	ライトシアン	600ml	21,000 +税
SPC0597LM	ライトマゼンタ		

JFX200/JFX500 (LH-100/UV硬化)

品番	規格	容量	価格(¥)
LH100KBA	ブラック	1,000ml	19,800 +税
LH100CBA	シアン		
LH100MBA	マゼンタ		
LH100YBA	イエロー		
LH100WBA	ホワイト		
LH100CLBA	クリア		

JV5シリーズ (ES3)

品番	規格	容量	価格(¥)
SPC0440K	ブラック	440ml	13,000 +税
SPC0440C	シアン		
SPC0440M	マゼンタ		
SPC0440Y	イエロー		
SPC0440LC	ライトシアン		
SPC0440LM	ライトマゼンタ	220ml	11,000 +税
SPC0433W	ホワイト		21,000 +税
SPC0433SI	シルバー		

JV3シリーズ (SS2)

品番	規格	容量	価格(¥)
SPC0411K3A	ブラック	220ml	8,600 +税
SPC0411C	シアン		
SPC0411M	マゼンタ		
SPC0411Y	イエロー		
SPC0411LC	ライトシアン		
SPC0411LM	ライトマゼンタ	440ml	15,200 +税
☐ SPC0380K3A	ブラック		
☐ SPC0380C	シアン		
☐ SPC0380M	マゼンタ		
☐ SPC0380Y	イエロー		
☐ SPC0380LC	ライトシアン		
☐ SPC0380LM	ライトマゼンタ		

UJV500/JFX200/JFX500 (LUS-150/UV硬化)

品番	規格	容量	価格(¥)
LUS15KBA	ブラック	1,000ml	19,800 +税
LUS15CBA	シアン		
LUS15MBA	マゼンタ		
LUS15YBA	イエロー		
LUS15WBA	ホワイト		

単位:1



CAD用

グラフィック・
サイン用

ラミネート
フィルム

インク

HOME

インクジェット用品

サイン・
広告用品

レーザー用紙
・製図用品

オフィス
用品

産業材
関連用品

索引から探す

品番から探す

Mimaki 純正インクカートリッジ

Mimaki 取

☐ 在庫商品

UJF6042 (LF-140/UV硬化)

品番	規格	容量	価格(¥)
SPC0727K	ブラック	220ml	11,000 +税
SPC0727C	シアン		
SPC0727M	マゼンタ		
SPC0727Y	イエロー		
SPC0727LC	ライトシアン		
SPC0727LM	ライトマゼンタ		
SPC0727W	ホワイト		
SPC0728K	ブラック	600ml	21,000 +税
SPC0728C	シアン		
SPC0728M	マゼンタ		
SPC0728Y	イエロー		
SPC0728LC	ライトシアン		
SPC0728LM	ライトマゼンタ		
SPC0728W	ホワイト		

JV400 LXシリーズ (ラテックス)

品番	規格	容量	価格(¥)
LX101K60	ブラック	600ml	15,600 +税
LX101C60	シアン		
LX101M60	マゼンタ		
LX101Y60	イエロー		
LX101OR60	オレンジ		
LX101G60	グリーン		
LX100W22	ホワイト	220ml	9,000 +税

UJF3042シリーズ、UJF6042 (LF-200/UV硬化)

品番	規格	容量	価格(¥)
SPC0660K	ブラック	220ml	11,000 +税
SPC0660C	シアン		
SPC0660M	マゼンタ		
SPC0660Y	イエロー		
SPC0660W	ホワイト	600ml	21,000 +税
SPC0591K	ブラック		
SPC0591C	シアン		
SPC0591M	マゼンタ		
SPC0591Y	イエロー		
SPC0591W	ホワイト		

JV400 SUVシリーズ (ソルベントUV)

品番	規格	容量	価格(¥)
SU100K60	ブラック	600ml	15,600 +税
SU100C60	シアン		
SU100M60	マゼンタ		
SU100Y60	イエロー		

UVプライマー

品番	規格	容量	価格(¥)
SPC0731	UVプライマー (PR100)	220ml	11,000 +税
SPC0732	UVプライマー (PR100)	600ml	21,000 +税
SPC0541	UVプライマー (GM-1)	500ml	6,000 +税

単位:1

CAD用

グラフィック・
サイン用

ラミネート
フィルム

インク

HOME

インクジェット用品

サイン・
広告用品

レーザー用紙
・製図用品

オフィス
用品

産業材
関連用品

索引から探す

品番から探す

Mimaki 純正インクカートリッジ

Mimaki **取**

在庫商品

JV4/JV22シリーズ(水性顔料)

品番	規格	容量	価格(¥)
SPC0180K	ブラック	220ml	9,900 +税
SPC0180C	シアン		
SPC0180M	マゼンタ		
SPC0180Y	イエロー		
SPC0180LC	ライトシアン		
SPC0180LM	ライトマゼンタ		

JV5/JV33シリーズ(水性顔料)

品番	規格	容量	価格(¥)
SPC0494K	ブラック	220ml	9,900 +税
SPC0494C	シアン		
SPC0494M	マゼンタ		
SPC0494Y	イエロー		
SPC0494LC	ライトシアン		
SPC0494LM	ライトマゼンタ		

ソルベントインク充填液カートリッジ

品番	規格	容量	価格(¥)
SPC0475	充填液カートリッジ	220ml	5,000 +税

メンテナンス用洗浄液100キット

品番	規格	価格(¥)
SPC0569	メンテナンス用キット	9,600 +税

単位:1



取 マークについて

取が商品名や品番の横に表示されている商品は、お取り寄せ商品となります。納期をご確認ください。また、受発注品のため返品はお受けできません。ご注文の際は、品番・商品サイズ・仕様を事前にご確認ください。



CAD用

グラフィック・
サイン用ラミネート
フィルム

インク

HOME

インクジェット用品

サイン・
広告用品レーザー用紙
・製図用品オフィス
用品産業材
関連用品

索引から探す

品番から探す

HP 純正インクカートリッジ

ラテックスモデル

HP Latex 280/260

品番	品名	容量	価格(¥)
CN702A	HP792 プリントヘッド イエロー/ブラック	—	11,000 +税
CN703A	HP792 プリントヘッド シアン/ライトシアン		
CN704A	HP792 プリントヘッド マゼンタ/ライトマゼンタ	775ml	16,000 +税
CN705A	HP792 インクカートリッジ ブラック		
CN706A	HP792 インクカートリッジ シアン		
CN707A	HP792 インクカートリッジ マゼンタ		
CN708A	HP792 インクカートリッジ イエロー		
CN709A	HP792 インクカートリッジ ライトシアン		
CN710A	HP792 インクカートリッジ ライトマゼンタ		
CR278A	HP792 プリントヘッドクリーニングキット	—	9,800 +税
CR279A	HP792 インクメンテナンスキット	—	3,500 +税

HP Latex 310/Latex 330/Latex 360

品番	品名	容量	価格(¥)
CZ677A	HP831 プリントヘッド シアン/ブラック	—	11,000 +税
CZ678A	HP831 プリントヘッド イエロー/マゼンタ		
CZ679A	HP831 プリントヘッド ライトマゼンタ/ライトシアン		
CZ680A	HP831 オプティマイザープリントヘッド		
CZ688A	HP831B インクカートリッジ ブラック	775ml	16,000 +税
CZ689A	HP831B インクカートリッジ シアン		



取

HP L25500 (HP Latex)

品番	品名	容量	価格(¥)
CH612A	HP789 プリントヘッド イエロー/ブラック	—	11,000 +税
CH613A	HP789 プリントヘッド シアン/ライトシアン		
CH614A	HP789 プリントヘッド マゼンタ/ライトマゼンタ	775ml	16,000 +税
CH615A	HP789 インクカートリッジ ブラック		
CH616A	HP789 インクカートリッジ シアン		
CH617A	HP789 インクカートリッジ マゼンタ		
CH618A	HP789 インクカートリッジ イエロー		
CH619A	HP789 インクカートリッジ ライトシアン		
CH620A	HP789 インクカートリッジ ライトマゼンタ		
CH621A	HP789 クリーニングカートリッジ	—	9,800 +税
CH622A	HP789 クリーニングコンテナ	—	3,500 +税

CZ690A	HP831B インクカートリッジ マゼンタ	775ml	16,000 +税
CZ691A	HP831B インクカートリッジ イエロー		
CZ692A	HP831B インクカートリッジ ライトシアン		
CZ693A	HP831B インクカートリッジ ライトマゼンタ		
CZ706A	HP831 オプティマイザーインクカートリッジ	—	9,800 +税
CZ681A	HP831 メンテナンスカートリッジ		

単位:1

MUTOH 純正インクカートリッジ

MSINK3Aインク

品番	規格	メーカー品番	容量	価格(¥)
MS3ABK220	ブラック	VJ-MSINK3A-BK220	220ml	7,000 +税
MS3ACY220	シアン	VJ-MSINK3A-CY220		
MS3AMA220	マゼンタ	VJ-MSINK3A-MA220		
MS3AYE220	イエロー	VJ-MSINK3A-YE220	440ml	13,000 +税
MS3ABK440	ブラック	VJ-MSINK3A-BK440		
MS3ACY440	シアン	VJ-MSINK3A-CY440		
MS3AMA440	マゼンタ	VJ-MSINK3A-MA440	1,000ml	28,000 +税
MS3AYE440	イエロー	VJ-MSINK3A-YE440		
MS3ABK1000	ブラック	VJ-MSINK3A-BK1000		
MS3ACY1000	シアン	VJ-MSINK3A-CY1000	1,000ml	28,000 +税
MS3AMA1000	マゼンタ	VJ-MSINK3A-MA1000		
MS3AYE1000	イエロー	VJ-MSINK3A-YE1000		

ULVAインク

品番	規格	メーカー品番	容量	価格(¥)
VJULVA1BK	ブラック	VJ-ULVA1-BK1000U	1,000ml	15,800 +税
VJULVA1CY	シアン	VJ-ULVA1-CY1000U		
VJULVA1MA	マゼンタ	VJ-ULVA1-MA1000U		
VJULVA1YE	イエロー	VJ-ULVA1-YE1000U		
VJULA1LK	ライトブラック	VJ-ULVA1-LK1000U		
VJULVA1LC	ライトシアン	VJ-ULVA1-LC1000U		
VJULVA1LM	ライトマゼンタ	VJ-ULVA1-LM1000U		
VJULVAP1YE	ビビッドイエロー	VJ-ULVAP1-YE1000U		

洗浄液

品番	規格	メーカー品番	容量	価格(¥)
VJMSINK3CL	MSINK3A用	VJ-MSINK3-CL220	220ml	5,000 +税
ULVA1CL220	ULVAインク用	VJ-ULVA1-CL220U	220ml	5,000 +税

HOME

インクジェット用品

サイン・
広告用品

レーザー用紙
・製図用品

オフィス
用品

産業材
関連用品

索引から探す

品番から探す

CAD用

グラフィック・
サイン用

ラミネート
フィルム

インク

HOME

インクジェット用品

サイン・
広告用品

レーザー用紙
・製図用品

オフィス
用品

産業材
関連用品

索引から探す

品番から探す

OKI 純正インクカートリッジ・インクパック

OKI 取

Color Painter H3-104s (SXインク/低臭気溶剤インク)

品番	規格	容量	価格(¥)
IP6221	イエロー	1,500ml	35,000 +税
IP6222	マゼンタ		
IP6223	シアン		
IP6224	ブラック		
IP6225	ライトシアン		
IP6226	ライトマゼンタ		
IP6227	グレー		
IP6228	ライトグレー		

Color Painter H2-104s/H2-74s (IP-7900/IP-7700:EG-Outdoor GXII)

品番	規格	容量	価格(¥)
IP7101	イエロー	1,500ml	37,500 +税
IP7102	マゼンタ		
IP7103	シアン		
IP7104	ブラック		
IP7105	ライトシアン		
IP7106	ライトマゼンタ		
IP7107	グレー		
IP7108	ライトグレー		

Color Painter M-64s (SXインク/低臭気溶剤インク)

品番	規格	容量	価格(¥)
IP6221	イエロー	1,500ml	35,000 +税
IP6222	マゼンタ		
IP6223	シアン		
IP6224	ブラック		
IP6225	ライトシアン		
IP6226	ライトマゼンタ		
IP6227	グレー		

Color Painter V-64s (IP-5610)

品番	規格	容量	価格(¥)
IP5201	イエロー	500ml	16,500 +税
IP5202	マゼンタ		
IP5203	シアン		
IP5204	ブラック		
IP5205	ライトシアン		
IP5206	ライトマゼンタ		

Color Painter W-64s/W-54s (IP-5620/IP-5520:GXインク)

品番	規格	容量	価格(¥)
IP5301	イエロー	500ml	12,500 +税
IP5302	マゼンタ		
IP5303	シアン		
IP5304	ブラック		
IP5305	ライトシアン		
IP5306	ライトマゼンタ		

Color Painter 64S GEAR (IP-5600)

品番	規格	容量	価格(¥)
IP5141	イエロー	500ml	16,500 +税
IP5142	マゼンタ		
IP5143	シアン		
IP5144	ブラック		
IP5145	ライトシアン		
IP5146	ライトマゼンタ		

CAD用

グラフィック・
サイン用

ラミネート
フィルム

インク

HOME

インクジェット用品

サイン・
広告用品

レーザー用紙
・製図用品

オフィス
用品

産業材
関連用品

索引から探す

品番から探す

OKI 純正インクカートリッジ・インクパック

OKI 取

Color Painter W-64s/W-54s(IP-5620/IP-5520:蛍光インク)

品番	規格	容量	価格(¥)
IP5451	蛍光イエロー	500ml	27,500 +税
IP5452	蛍光ピンク		

Color Painter W-64s/W-54s(IP-5620/IP-5520:IXインク)

品番	規格	容量	価格(¥)
IP5311	イエロー	500ml	13,200 +税
IP5312	マゼンタ		
IP5313	シアン		
IP5314	ブラック		
IP5315	ライトシアン		
IP5316	ライトマゼンタ		

Color Painter 100S(IP-6900)

品番	規格	容量	価格(¥)
IP6101	イエロー	1,000ml	35,000 +税
IP6102	マゼンタ		
IP6103	シアン		
IP6104	ブラック		
IP6105	ライトシアン		
IP6106	ライトマゼンタ		

単位:1



取 マークについて

取 が商品名や品番の横に表示されている商品は、お取り寄せ商品となります。納期をご確認ください。また、受発注品のため返品はお受けできません。ご注文の際は、品番・商品サイズ・仕様を事前にご確認ください。



CAD用

グラフィック・
サイン用

ラミネート
フィルム

インク

HOME

インクジェット用品

サイン・
広告用品

レーザー用紙
・製図用品

オフィス
用品

産業材
関連用品

索引から探す

品番から探す

Roland 純正インクカートリッジ

Roland **取**

● 在庫商品

ECO-SOL MAX

品番	規格	容量	価格(¥)
● ESL34BK	ブラック	440cc	13,000 +税
● ESL34CY	シアン		
● ESL34MG	マゼンタ		
● ESL34YE	イエロー		
● ESL34LC	ライトシアン	220cc	7,000 +税
● ESL34LM	ライトマゼンタ		
● ESL3BK	ブラック		
● ESL3CY	シアン		
● ESL3MG	マゼンタ	220cc	21,000 +税
● ESL3YE	イエロー		
● ESL3LC	ライトシアン		
● ESL3LM	ライトマゼンタ		
● ESL3MT	メタリックシルバー		

ECO-SOL MAX2

品番	規格	容量	価格(¥)
● ESL44BK	ブラック	440cc	13,000 +税
● ESL44CY	シアン		
● ESL44MG	マゼンタ		
● ESL44YE	イエロー		
● ESL44LC	ライトシアン	220cc	11,000 +税
● ESL44LM	ライトマゼンタ		
● ESL44LK	ライトブラック		
● ESL4WH	ホワイト		
● ESL4MT	メタリックシルバー	220cc	21,000 +税

EJ

品番	規格	容量	価格(¥)
EJBK	ブラック	1,000cc	19,800 +税
EJCY	シアン		
EJMG	マゼンタ		
EJYE	イエロー		
EJLC	ライトシアン		
EJLM	ライトマゼンタ		
EJLK	ライトブラック		

洗浄カートリッジ

品番	規格	容量	価格(¥)
ESL4CL	ECO-SOL MAX2用	220cc	6,500 +税
SLCL	溶剤・UVインク用	220cc	6,000 +税
CJCL	水性インク用	220cc	5,000 +税
TRCL	TrueVISインク用	500cc	12,000 +税

水性顔料インク

品番	規格	容量	価格(¥)
● FPGBK	ブラック	220cc	9,900 +税
● FPGCY	シアン		
● FPGMG	マゼンタ		
● FPGYE	イエロー		
● FPGLC	ライトシアン		
● FPGLM	ライトマゼンタ		

単位:1

CAD用

グラフィック・
サイン用

ラミネート
フィルム

インク

HOME

インクジェット用品

サイン・
広告用品

レーザー用紙
・製図用品

オフィス
用品

産業材
関連用品

索引から探す

品番から探す

Roland 純正インクカートリッジ

Roland 取

在庫商品

ECO-UV

品番	規格	容量	価格(¥)
EUVBK	ブラック	220cc	9,800 +税
EUVCY	シアン		
EUVMG	マゼンタ		
EUVYE	イエロー		
EUVWH	ホワイ		
EUVGL	グロス		

ECO-UV EUV3インク

品番	規格	容量	価格(¥)
EUV3BK	ブラック	220ml	9,800 +税
EUV3CY	シアン		
EUV3MG	マゼンタ		
EUV3YE	イエロー		
EUV3WH	ホワイ		
EUV3GL	グロス		

ECO-UVS

品番	規格	容量	価格(¥)
EUVSBK	ブラック	220cc	11,000 +税
EUVSCY	シアン		
EUVSMG	マゼンタ		
EUVSYE	イエロー		
EUVSWH	ホワイ		

ECO-UV EUV4インク

品番	規格	容量	価格(¥)
EUV45BK	ブラック	500cc	19,500 +税
EUV45CY	シアン		
EUV45MG	マゼンタ		
EUV45YE	イエロー		
EUV45GL	グロス		
EUV4BK	ブラック	220cc	9,800 +税
EUV4CY	シアン		
EUV4MG	マゼンタ		
EUV4YE	イエロー		
EUV4WH	ホワイ		
EUV4GL	グロス		

TrueVIS INK

品番	規格	容量	価格(¥)	
TRBK	ブラック	500cc	12,000 +税	
TRCY	シアン			
TRMG	マゼンタ			
TRYE	イエロー			
TRLK	ライトブラック			
TRLC	ライトシアン			
TRLM	ライトマゼンタ			
TRWH	ホワイ			
				16,000 +税

単位:1

サイン・広告用品



マーキング
フィルム



ガラス用
フィルム



広告用品



加工用品



LEDモジュール



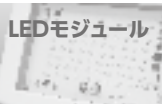
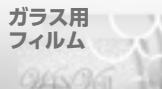

HOME

サイン・広告用品

インク
ジェット用品

レーザー用紙
・製図用品

オフィス
用品

産業材
関連用品

索引から探す

品番から探す

Viewcal 900シリーズ

全173色

- ▶ 屋外耐候性5~7年のマーキングフィルムです。
- ▶ 数多くの実績に裏づけされた高品質と、美しく多彩なカラーバリエーション。
- ▶ 優れた加工適性、曲面追従性があります。
- ▶ VC900BLA・BLBは剥離紙が青色の為、かす取り時の視認性に優れています。

単位が1ケースの場合は、2本入りとなります



VC900BL

Viewcal 900シリーズの色分け	
VC900●●	白系
VC901●●	黒系
VC902●●	黄色系
VC903●●	赤系
VC904●●	紺系
VC905●●	緑系
VC908●●	茶系
VC909●●	青系

- ※ 印は、2層品
- 印は、白糊品
- 印は、グレー糊品

品番	色	規格	単位	価格(¥)			
■ VC900A	スノーホワイト	1,010mm×50m	1本	111,100 +税			
■ VC900B	スノーホワイト	1,010mm×10m	1本	22,220 +税			
■ VC9005051	スノーホワイト	505mm×10m	1ケース	22,220 +税			
■ VC900BLA	スノーホワイト	1,010mm×50m	1本	111,100 +税			
■ VC900BLB	下地ブルー(青剥離紙)	1,010mm×10m	1本	22,220 +税			
VC900CA	ホワイト	1,010mm×50m	1本	111,100 +税			
VC900CB	ホワイト	1,010mm×10m	1本	22,220 +税			
VC901A	ブラック	1,010mm×50m	1本	111,100 +税			
VC901B	ブラック	1,010mm×10m	1本	22,220 +税			
VC9015051	ブラック	505mm×10m	1ケース	22,220 +税			
VC90113B	ダークグレー	1,010mm×10m	1本	25,300 +税			
VC90115B	チャコールグレー						
VC90117B	ビジョングレー						
VC90118B	スチールグレー						
VC9015B	シルバークレー						
VC90154B	リードグレー						
VC9018B	アイボリー						
VC9019B	ミディアムグレー						
VC90025B	クリームイエロー				1,010mm×10m	1本	25,300 +税
○ VC902WA	サンフラワー				1,010mm×50m	1本	126,500 +税
○ VC902WB	サンフラワー	1,010mm×10m	1本	25,300 +税			
※ VC90212B	イエロー	1,010mm×10m	1本	27,500 +税			
※ VC90214B	アシッドイエロー						
VC90217B	レリーフィエロー				1,010mm×10m	1本	25,300 +税

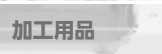
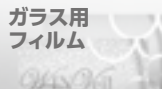

HOME

サイン・広告用品

インク
ジェット用品

レーザー用紙
・製図用品

オフィス
用品

産業材
関連用品

索引から探す

品番から探す

Viewcal 900シリーズ

全173色

Viewcal 900シリーズの色分け	
VC900●●	白系
VC901●●	黒系
VC902●●	黄色系
VC903●●	赤系
VC904●●	紺系
VC905●●	緑系
VC908●●	茶系
VC909●●	青系

※ 印は、2層品

○ 印は、白糊品

■ 印は、グレー糊品

品番	色	規格	単位	価格(¥)
○ VC90226WB	レモンイエロー	1,010mm×10m	1本	25,300 +税
VC9025B	グレイッシュイエロー			
VC90311B	パーミリオン	1,010mm×10m	1本	25,300 +税
VC903134B	ローズ	1,010mm×10m	1本	27,500 +税
VC90315B	ジャズミン	1,010mm×10m	1本	25,300 +税
VC90316B	ポピーレッド			
VC90317B	ライトオレンジ			
VC90318B	ブルゴーニュ			
VC90319B	シグナルレッド			
VC9032B	ローズレッド			
※ VC90324B	ビビッドレッド			
※ VC90325B	コーラル	1,010mm×10m	1本	27,500 +税
※ VC90328B	ブライトオレンジ	1,010mm×10m	1本	25,300 +税
VC90329B	ナスタチウム			
VC9033B	オレンジ			
※ VC90331B	ソフィアレッド	1,010mm×10m	1本	27,500 +税
※ VC90332B	イエローイッシュレッド			
※ VC90333B	アザレ			
※ VC90336B	ターコイズレッド	1,010mm×10m	1本	27,500 +税
※ VC90337B	ストロベリールージュ			
※ VC90339B	ゼラニウム			
※ VC9034B	フランポワーズ	1,010mm×10m	1本	27,500 +税
※ VC90341B	カーマイン	1,010mm×10m	1本	25,300 +税
VC90342B	ルーージュオランジュ			
VC90343B	ファイヤーレッド			
VC90344B	ピンク	1,010mm×10m	1本	27,500 +税
※ VC90346B	ルビーレッド			
VC9035B	スカレット			
VC90351B	ストロングレッド	1,010mm×10m	1本	25,300 +税
※ VC90357B	アネモネ	1,010mm×10m	1本	27,500 +税
VC90359B	ロックコップ	1,010mm×10m	1本	25,300 +税
VC90360B	ルーージュ	1,010mm×10m	1本	28,820 +税

Viewcal

マーキング
フィルム

ガラス用
フィルム

広告用品

加工用品

LEDモジュール

HOME

サイン・広告用品

インク
ジェット用品

レーザー用紙
・製図用品

オフィス
用品

産業材
関連用品

索引から探す

品番から探す

Viewcal 900シリーズ

全173色

Viewcal 900シリーズの色分け	
VC900●●	白系
VC901●●	黒系
VC902●●	黄色系
VC903●●	赤系
VC904●●	紺系
VC905●●	緑系
VC908●●	茶系
VC909●●	青系

※ 印は、2層品

○ 印は、白糊品

■ 印は、グレー糊品

品番	色	規格	単位	価格(¥)
VC90361B	ワインレッド	1,010mm×10m	1本	25,300 +税
VC90362B	タンジェリン	1,010mm×10m	1本	25,300 +税
※ VC90364B	ビビッドローズレッド	1,010mm×10m	1本	27,500 +税
VC90367B	カーミン	1,010mm×10m	1本	25,300 +税
VC9037B	マリーゴールド	1,010mm×10m	1本	25,300 +税
※ VC9038B	レッド	1,010mm×10m	1本	27,500 +税
VC9039B	マンダリンオレンジ	1,010mm×10m	1本	25,300 +税
VC904B	エアフォースブルー	1,010mm×10m	1本	25,300 +税
VC9041B	ディープロイヤルブルー			
VC905B	アイビーグリーン	1,010mm×10m	1本	25,300 +税
VC9051B	ダルグリーン			
VC90511B	アップルグリーン	1,010mm×10m	1本	27,500 +税
※ VC90512B	ミントグリーン			
VC905133B	ターコイズ	1,010mm×10m	1本	25,300 +税
※ VC90514B	ビビッドグリーン	1,010mm×10m	1本	27,500 +税
※ VC90518B	パロットグリーン			
※ VC90519B	ピーコックグリーン	1,010mm×10m	1本	25,300 +税
VC9052B	モスグリーン			
※ VC90521B	コバルトグリーン	1,010mm×10m	1本	27,500 +税
※ VC90522B	ブライツグリーン	1,010mm×10m	1本	27,500 +税
VC90523B	ナイルグリーン	1,010mm×10m	1本	25,300 +税
※ VC90528B	ジェードグリーン	1,010mm×10m	1本	27,500 +税
VC9053B	マラカイトグリーン	1,010mm×10m	1本	25,300 +税
※ VC90534B	エメラルドグリーン	1,010mm×10m	1本	27,500 +税
※ VC90536B	ヴァリジャン			
※ VC90538B	ジャスパーグリーン	1,010mm×10m	1本	25,300 +税
※ VC9054B	アシッドグリーン			
VC9058B	ターコイズグリーン	1,010mm×10m	1本	25,300 +税
VC90589B	フォレストグリーン			
○ VC90598WB	ターコイズエリート	1,010mm×10m	1本	27,500 +税

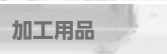
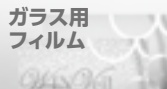

HOME

サイン・広告用品

インク
ジェット用品

レーザー用紙
・製図用品

オフィス
用品

産業材
関連用品

索引から探す

品番から探す

Viewcal 900シリーズ

全173色

Viewcal 900シリーズの色分け	
VC900●●	白系
VC901●●	黒系
VC902●●	黄色系
VC903●●	赤系
VC904●●	紺系
VC905●●	緑系
VC908●●	茶系
VC909●●	青系

- ※ 印は、2層品
- 印は、白糊品
- 印は、グレー糊品

品番	色	規格	単位	価格(¥)
VC908B	キャメル	1,010mm×10m	1本	25,300 +税
VC9082B	ベージュ	1,010mm×10m	1本	25,300 +税
VC90821B	チョコブラウン			
VC9083B	ピーチピンク			
VC9084B	レザークラウン			
VC909B	ディープブルー	1,010mm×10m	1本	25,300 +税
VC90901B	アシッドブルー			
VC909016B	ブルジャンブル			
VC90902B	ベルフラワー			
VC90903B	ナイトブルー			
VC909032B	ロイヤルブルー			
VC90907B	パールパープル			
VC9091B	ダークブルー			
※ VC90912B	アクアブルー			
VC90913B	ブライツブルー			
※ VC90914B	ビビッドブルー	1,010mm×10m	1本	27,500 +税
※ VC90921B	サックスブルー			
※ VC90922B	セルリアンブルー			
※ VC90923B	キングブルー			
※ VC90924B	ラピスラズリ			
※ VC90925B	ウルトラマリン	1,010mm×10m	1本	25,300 +税
VC90926B	ミッドナイトブルー			
VC90927B	ラベンダーブルー	1,010mm×10m	1本	27,500 +税
※ VC90928B	サファイヤブルー			
※ VC90929B	ターコイズブルー	1,010mm×10m	1本	25,300 +税
VC9093B	マジョリカブルー			
VC90932B	ディープインディゴブルー	1,010mm×10m	1本	25,300 +税
※ VC90936B	スカイブルー			
※ VC90939B	ピーコックブルー	1,010mm×10m	1本	27,500 +税
※ VC9094B	ブリリアントブルー			
※ VC90948B	シアン			
※ VC90949B	コバルトブルー			

Viewcal

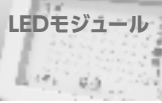
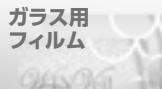

HOME

サイン・広告用品

インク
ジェット用品

レーザー用紙
・製図用品

オフィス
用品

産業材
関連用品

索引から探す

品番から探す

Viewcal 900シリーズ

全173色

Viewcal 900シリーズの色分け	
VC900●●	白系
VC901●●	黒系
VC902●●	黄色系
VC903●●	赤系
VC904●●	紺系
VC905●●	緑系
VC908●●	茶系
VC909●●	青系

※ 印は、2層品 ■ 印は、グレー糊品
○ 印は、白糊品

Viewcal 940シリーズの色分け	
VC940●●	白系
VC941●●	黒系
VC942●●	黄色系
VC943●●	赤系
VC945●●	緑系
VC946●●	銀系/メタリック
VC949●●	青系

※ 印は、2層品 ■ 印は、グレー糊品
○ 印は、白糊品

品番	色	規格	単位	価格(¥)
VC9095B	アクアマリン	1,010mm×10m	1本	25,300 +税
※ VC90953B	メディテリアンブルー	1,010mm×10m	1本	27,500 +税
VC9096B	キャンディブルー	1,010mm×10m	1本	25,300 +税
※ VC90967B	バイオレット	1,010mm×10m	1本	27,500 +税
VC90968B	ヴィクトリアバイオレット	1,010mm×10m	1本	25,300 +税
※ VC9097B	オリエンタルブルー	1,010mm×10m	1本	27,500 +税
VC90979B	ビブラントブルー	1,010mm×10m	1本	25,300 +税
VC90991B	ヒヤシンスブルー	1,010mm×10m	1本	25,300 +税

品番	色	規格	単位	価格(¥)
VC9401B	マットアイスグレー	1,010mm×10m	1本	30,800 +税
VC9402B	マットホワイト	1,010mm×10m	1本	25,300 +税
■ VC9402GB	マットホワイトG	1,010mm×10m	1本	30,800 +税
VC9404B	アイスホワイト			
VC941B	スレートグレー	1,010mm×10m	1本	30,800 +税
VC9411B	マットグレー			
VC94114B	ブルーイッシュグレー	1,010mm×10m	1本	25,300 +税
VC94115B	マウスグレー			
VC94116B	ナイトブラック	1,010mm×10m	1本	30,800 +税
VC9412B	マットシルバークレー			
VC9415B	ブラウニッシュグレー	1,010mm×10m	1本	30,800 +税
VC9416B	マットライトグレー			
※ VC942B	ビビッドイエロー	1,010mm×10m	1本	30,800 +税
VC9431B	マットディープレッド			
VC94312B	エンペラーレッド	1,010mm×10m	1本	30,800 +税
※ VC9432B	グローゼイユ			
VC9433B	パンブキン	1,010mm×10m	1本	30,800 +税
VC9435B	ファイヤーオレンジ			
※ VC9438B	ラッカーレッド	1,010mm×10m	1本	27,500 +税

マーキング
フィルム

ガラス用
フィルム

広告用品

加工用品

LEDモジュール

HOME

サイン・広告用品

インク
ジェット用品

レーザー用紙
・製図用品

オフィス
用品

産業材
関連用品

索引から探す

品番から探す

Viewcal 900シリーズ

全173色

Viewcal 940シリーズの色分け	
VC940●●	白系
VC941●●	黒系
VC942●●	黄色系
VC943●●	赤系
VC945●●	緑系
VC946●●	銀系/メタリック
VC949●●	青系

※ 印は、2層品 ■ 印は、グレー糊品
○ 印は、白糊品

Viewcal 950シリーズの色分け	
VC950●●	白系
VC951●●	黒系
VC952●●	黄色系
VC953●●	赤系
VC955●●	緑系
VC956●●	銀系/メタリック
VC957●●	金系/メタリック
VC959●●	青系



品番	色	規格	単位	価格(¥)
VC945B	マットエバークグリーン	1,010mm×10m	1本	30,800 +税
VC9451B	マットエメラルドグリーン			
VC946B	ライトシルバー	1,010mm×10m	1本	34,100 +税
VC949B	マットストロングブルー	1,010mm×10m	1本	30,800 +税
VC9491B	サルビアブルー			
※ VC94913B	マットハードブルー	1,010mm×10m	1本	27,500 +税
※ VC9493B	ダークインディゴブルー	1,010mm×10m	1本	30,800 +税
※ VC9495B	ソフトブルー			
VC9499B	マットダルブルー	1,010mm×10m	1本	25,300 +税

品番	色	規格	単位	価格(¥)
VC9501B	パールイエロー	1,010mm×10m	1本	25,300 +税
VC9511B	マットブラック			
VC9515B	ランプブラック	1,010mm×10m	1本	25,300 +税
VC9517B	オイスターホホワイト	1,010mm×10m	1本	25,300 +税
VC9522B	ジョンブリアン			
VC9523B	ブリリアントイエロー	1,010mm×10m	1本	25,300 +税
VC953B	チェリーレッド			
VC95312B	カンナレッド	1,010mm×10m	1本	25,300 +税
VC9537B	ダークブラウン			
VC9538B	ルーージュ	1,010mm×10m	1本	25,300 +税
VC9551B	ダークグリーン			
VC956A	プラチナシルバー	1,010mm×50m	1本	140,800 +税
VC956B	プラチナシルバー	1,010mm×10m	1本	28,160 +税
VC957B	ゴールド	1,010mm×10m	1本	28,160 +税
VC9571B	イエローゴールド	1,010mm×10m	1本	28,160 +税
VC95751B	シルバー			
VC95752B	ダークシルバー			

Viewcal

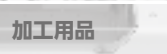
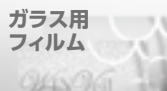

HOME

サイン・広告用品

インク
ジェット用品

レーザー用紙
・製図用品

オフィス
用品

産業材
関連用品

索引から探す

品番から探す

Viewcal 900シリーズ

全173色

Viewcal 950シリーズの色分け	
VC950●●	白系
VC951●●	黒系
VC952●●	黄色系
VC953●●	赤系
VC955●●	緑系
VC956●●	銀系/メタリック
VC957●●	金系/メタリック
VC959●●	青系

Viewcal 9700	
VC970●●	透明



品番	色	規格	単位	価格(¥)
VC95831B	オレンジメタリック	1,010mm×10m	1本	30,800 +税
VC95832B	ワインメタリック			
VC95851B	ライトグリーンメタリック			
VC95852B	グリーンメタリック			
VC95891B	ライトブルーメタリック			
VC95892B	ブルーメタリック	1,010mm×10m	1本	25,300 +税
VC9592B	ネイビーブルー			
VC9593B	インディゴブルー			

品番	色	規格	単位	価格(¥)
VC9700A	クリア	1,010mm×50m	1本	82,500 +税
VC9700B	クリア	1,010mm×10m	1本	16,500 +税

マーキング
フィルムガラス用
フィルム

広告用品

加工用品

LEDモジュール

HOME

サイン・広告用品

インク
ジェット用品レーザー用紙
・製図用品オフィス
用品産業材
関連用品

索引から探す

品番から探す

Viewcal 920シリーズ

電飾用 透過タイプ 全51色

- ▶ 透過タイプで、屋外耐候性5年の電飾用マーキングフィルムです。
- ▶ 内照式サイン、ウインドーディスプレイなどの広告サインに適しています。
- ▶ FF適性に優れた特殊粘着剤を使用しています。

Viewcal 920シリーズの色分け	
VC920●●	白系
VC921●●	黒系
VC922●●	黄色系
VC923●●	赤系
VC924●●	紺系
VC925●●	緑系
VC928●●	茶系
VC929●●	青系

品番	色	規格	単位	価格(¥)
VC920B	ホワイト	1,010mm×10m	1本	26,400 +税
VC9204B	ストロベリーホワイト			
VC9212B	ブラック	1,010mm×10m	1本	26,400 +税
VC9214B	ダークグレー			
VC922B	サンフラワー	1,010mm×10m	1本	26,400 +税
VC9221B	ブライトイエロー			
VC92213B	イエロー			
VC9227B	レモンイエロー			
VC923B	チェリーレッド			
VC92312B	ダークレッド	1,010mm×10m	1本	26,400 +税
VC92318B	パーミリオン			
VC9232B	ナスタチウム			
VC92322B	マンダリンオレンジ			
VC92323B	ビビッドレッド			
VC92324B	ジャスミン			
VC92325B	ライラック			
VC92326B	オータムレッド			
VC9233B	ファイヤーオレンジ			
VC9234B	フランポワーズ			
VC92346B	シグナルレッド			
VC92352B	ルージュオレンジ			
VC92355B	ストロングレッド			
VC9237B	ブライトオレンジ			
VC92377B	ブリックオレンジ			
VC92380B	グレープ	1,010mm×10m	1本	26,400 +税
VC92399B	カージナルレッド			

マーキング
フィルムガラス用
フィルム

広告用品

加工用品

LEDモジュール

HOME

サイン・広告用品

インク
ジェット用品レーザー用紙
・製図用品オフィス
用品産業材
関連用品

索引から探す

品番から探す

Viewcal 920シリーズ

電飾用 透過タイプ 全51色

Viewcal 920シリーズの色分け	
VC920●●	白系
VC921●●	黒系
VC922●●	黄色系
VC923●●	赤系
VC924●●	紺系
VC925●●	緑系
VC928●●	茶系
VC929●●	青系

品番	色	規格	単位	価格(¥)
VC925B	サマーグリーン	1,010mm×10m	1本	26,400 +税
VC9251B	アシッドグリーン			
VC92512B	マラカイトグリーン			
VC92527B	ブライトグリーン			
VC92539B	リーフグリーン			
VC9254B	モスグリーン			
VC92541B	フレッシュグリーン			
VC9255B	ミントグリーン			
VC92551B	ターコイズ			
VC9256B	アイビーグリーン			
VC928B	ダークブラウン	1,010mm×10m	1本	26,400 +税
VC9281B	マロンブラウン			
VC929B	オリエンタルブルー	1,010mm×10m	1本	26,400 +税
VC9291B	ウルトラマリン			
VC92915B	プリリアントブルー			
VC92917B	ダークインディゴブルー			
VC92918B	ラベンダー			
VC92919B	シアン			
VC9292B	ヴィクトリアバイオレット			
VC9293B	アクアブルー			
VC92943B	モーブ			
VC92945B	メディテリアンブルー			
VC9295B	ビビッドブルー	1,010mm×10m	1本	26,400 +税
VC92953B	ミッドナイトブルー			
VC9299B	ピーコックブルー			

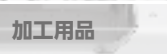
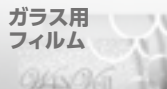

HOME

サイン・広告用品

インク
ジェット用品

レーザー用紙
・製図用品

オフィス
用品

産業材
関連用品

索引から探す

品番から探す

Viewcal 930シリーズ

電飾用 半透過タイプ 全19色

- ▶ 半透過タイプで、屋外耐候性5年の電飾用マーキングフィルムです。
- ▶ 内照式サイン、ウインドーディスプレイなどの広告サインに適しています。
- ▶ FF適性に優れた特殊粘着剤を使用しています。

Viewcal 930シリーズの色分け	
VC931●●	黒系
VC932●●	黄色系
VC933●●	赤系
VC935●●	緑系
VC939●●	青系



品番	色	規格	単位	価格(¥)
VC931B	マットオイスターグレー	1,010mm×10m	1本	26,400 +税
VC9314B	マットグレー			
VC9316B	マットブラック			
VC93212B	マットアシッドイエロー	1,010mm×10m	1本	26,400 +税
VC93218B	マットマリーゴールド			
VC9323B	マットビビットイエロー			
VC93311B	マットローズレッド	1,010mm×10m	1本	26,400 +税
VC93312B	マットターコイズレッド			
VC93317B	マットバイオレット			
VC93319B	マットレッド			
VC93339B	マットオレンジ			
VC9337B	マットパンプキン	1,010mm×10m	1本	26,400 +税
VC9353B	マットエメラルドグリーン			
VC9356B	マットダークグリーン			
VC93911B	マットメディテリアンブルー	1,010mm×10m	1本	26,400 +税
VC93916B	マットダルブルー			
VC9396B	マットコバルトブルー			
VC9398B	マットプリリアントブルー			
VC9399B	マットブライトブルー			

Viewcal

マーキング
フィルムガラス用
フィルム

広告用品

加工用品

LEDモジュール

HOME

サイン・広告用品

インク
ジェット用品レーザー用紙
・製図用品オフィス
用品産業材
関連用品

索引から探す

品番から探す

Viewcal 900シリーズ 物性データ

Viewcal 900シリーズは、表面の光沢が美しく、しかも柔軟性に優れているため平滑面はもちろん、凹凸面の貼付にも使用できます。スクリーンインキとの密着性にも優れています。

高耐候性の感圧粘着剤が塗布され、耐薬品性、耐溶剤性および寸法安定性に優れた屋外耐候5年～7年のマーキングフィルムです。

Viewcal 900シリーズ物性表

物性データ

項目		ビューカル
厚さ(μm)		75～85(粘着剤含む)
引張り強度N/25mm(Kg/25mm)		縦 31.0以上(3.2以上) 横 31.0以上(3.2以上)
伸び(%)		縦 120以上 横 120以上
粘着力 N/25mm(kg/25mm)	23℃ 1時間	11.0以上(1.2以上)
	23℃ 168時間	20.0以上(2.1以上)

防火認定

不燃下地材(金属板) NM-2568
アルミ複合板 NM-2603
(三菱樹脂(株)製ALPOLIC®/frAD不燃材)

鉄道車両材料燃焼試験 不燃性※1

※1 認定番号は下地材によって異なりますのでご確認ください。

耐性試験

試験項目	方法	結果
加熱寸法変化率	80℃ 48時間後常温放置して、縦・横の変化率を見る100mm×100mm	0.1%以下
耐熱老化性	80℃ 168時間	異常なし
湿潤老化性	50℃ 95%RH168時間	異常なし
耐水性	23℃水 168時間	異常なし
サーマルショック性	※1	異常なし
耐塩水性	5%塩水中に400時間浸漬	異常なし
耐候性	サンシャインウエザオメーター2,000時間照射	異常なし
屋外曝露	フロリダ2年間 南面45度、被着体アクリル焼き付け塗装板	異常なし※2
耐酸性	0.5%H2SO4に0.5時間浸漬	異常なし
耐アルカリ性	0.1N NaOHに0.5時間浸漬	異常なし
耐ガンリン性	レギュラーガンリンに1時間浸漬	異常なし
耐油性	エンジンオイルに1時間浸漬	異常なし

※1 ヒートサイクル条件

50℃×3時間→室温×1時間→-30℃×3時間→室温×1時間→50℃ 95% RH×15時間→室温×1時間を5サイクル。

※2 著しい変化なし。上記数値は実測値であり、保証値ではありません。

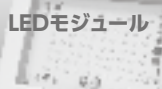
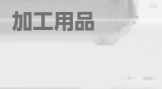
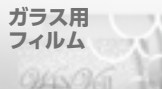

HOME

サイン・広告用品

インク
ジェット用品

レーザー用紙
・製図用品

オフィス
用品

産業材
関連用品

索引から探す

品番から探す

Viewcal 900シリーズのご使用について

被着体別施工上のご注意

施工前に被着体のほこり・汚れの除去、脱脂などを十分に行ってください。

	被着体	施工		被着体	施工
プラスチック	PP・PE・フッ素	※1	金属	亜鉛メッキ鉄板	○
	ABS	○		ボンデ鋼板	○
	PET	○		焼き付け塗装板	○
	FRP	○		アルミニウム	○
	アクリル樹脂	○		ステンレススチール	※5
ガラス	ポリカーボネート	※2	その他	コンクリート	※6
	塩ビ	※3		モルタル	
	テント地			スレート	
一般	※4	ペニヤ板	※7		
網入り		FFシート(フレキシブルフェイス)			

- ※1 十分な粘着力が得られない場合があります。
- ※2 アウトガス発生のため、膨れが生じる場合がありますので事前にご相談ください。
- ※3 可塑剤、遊離成分などが含まれていますので浮き、はがれなどが生じる場合があります。
- ※4 熱割れが発生する可能性があります。
- ※5 屋外に貼付した場合、条件によっては劣化する可能性がありますので事前にご相談ください。
- ※6 基本的に前処理、プライマー処理が必要です。水分などのにじみ出し、粗面による密着不良が原因で浮き・はがれを生じるおそれがあります。
- ※7 FFシートに施工する場合は、FFシート対応の粘着剤を使用した電飾用フィルムをご使用ください。
- ※1-7は、条件によって異なりますので、詳しくはお問い合わせください。

施工時の温度

貼付け作業は5℃以上の環境下で行ってください。
低温(5℃以下)の場合
 初期粘着力が低下し貼付しづらくなるためドライヤーなどで温めてから貼付し、十分に圧着してください。

高温(30℃以上)の場合
 初期粘着力が向上し貼付しづらくなるため、水貼りをお勧めします。

フィルムの保管について

- フィルムの保管は紙管に巻いた状態で宙ぶりにして保管してください。
- 高温多湿の場所を避け、風通しのよい場所で保管してください。
- 高温で長期に保管されるとフィルムの表面につやむらが生じますのでご注意ください。

施工時のご注意

水平面に貼付する場合
 垂直面に比べ劣化が促進される場合がありますので、ラミネートフィルムの使用をお勧めします。事前にご相談ください。

重ね貼りの場合
 ・同じ商品でも製造ロットにより色、隠蔽性などが微妙に異なる場合がありますので、同一ロットのフィルムを使用してください。
 ・ベタ貼りおよびメタリック、マットタイプの場合は、フィルムの流れ方向を合わせてください。

ステンレススチールに貼付する場合
 条件によって粘着剤およびフィルムが劣化する可能性があります。事前にご相談ください。

FF(フレキシブルフェイス)に貼付する場合
 FFに含まれる可塑剤の影響を受ける可能性がありますので、必ず可塑剤対応の粘着剤を使用した電飾用のViewcal 920・930シリーズをご使用ください。

マーキング
フィルムガラス用
フィルム

広告用品

加工用品

LEDモジュール

HOME

サイン・広告用品

インク
ジェット用品レーザー用紙
・製図用品オフィス
用品産業材
関連用品

索引から探す

品番から探す



Viewcal 900シリーズのご使用について

波板、コルゲートなどの凹凸面に貼付する場合

押し込み貼りを避け、形状に沿って貼ってください。リベットなどの突起物周辺は形状に合わせてカットし十分に圧着してください。冬季にはドライヤーなどで少し温めながら作業することをお薦めします。

ガラスに貼付する場合

貼付面積や条件、ガラスの種類によってガラス割れを起こす場合がありますので注意が必要です。(特に網入りガラス等への使用はできません。)

被着体に接ぎ目がある場合

接ぎ目部でフィルムが破れる場合があるため、フィルムを接ぎ目部でカットしてください。

目隠しシート白を貼付する場合

目隠しシート白は、再剥離の微粘着タイプを使用しております。大きな面で使用される場合は、剥離を防ぐ為エッジテープにて補強が必要となります。また隠蔽性につきましては事前にご確認ください。

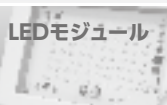
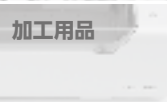
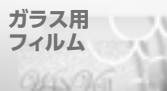

Viewcal 880シリーズ

全79色

- ▶ 屋外耐候性5年以上のマーキングフィルムです。
- ▶ 数多くの実績に裏づけされた高品質と、美しく多彩なカラーバリエーション。
- ▶ 屋外看板のほか、POP、工事用看板、各種案内看板、車両マーキング、ウインドーディスプレイなど
中長期用途に適しています。

■ 印は、グレー糊品 ★ 印は、再剥離タイプの粘着剤使用品 ○ 印は、白糊品

VC880●●	白系
VC881●●	黒系
VC882●●	黄色系
VC883●●	赤系
VC885●●	緑系
VC888●●	茶系
VC889●●	青系



単位が1ケースの場合は、2本入りとなります

品番	色	規格	単位	価格(¥)
■ VC880A	スノーホワイト	1,010mm×50m	1本	70,000 +税
■ VC880B	スノーホワイト	1,010mm×10m	1本	14,000 +税
■ VC880B20	スノーホワイト	1,010mm×20m	1本	28,000 +税
■ VC880505B	スノーホワイト	505mm×10m	1ケース	14,000 +税
VC880MB	マットホワイト	1,010mm×10m	1本	14,000 +税
VC880CB	ホワイトクリアー			
VC8801B	パールイエロー			
★ VC1880	ホワイトR			
VC881A	ブラック	1,010mm×50m	1本	70,000 +税
VC881B	ブラック	1,010mm×10m	1本	14,000 +税
VC881505B	ブラック	505mm×10m	1ケース	14,000 +税
VC881B20	ブラック	1,010mm×20m	1本	28,000 +税
VC881MB	マットブラック	1,010mm×10m	1本	14,000 +税
VC8811B	スチールグレー			
VC8812B	シルバークレー			
VC8813B	チャコールグレー			
VC8815B	ライトグレー			

HOME

サイン・広告用品

インク
ジェット用品

レーザー用紙
・製図用品

オフィス
用品

産業材
関連用品

索引から探す

品番から探す

Viewcal



ガラス用
フィルム

広告用品

加工用品

LEDモジュール

HOME

サイン・広告用品

インク
ジェット用品

レーザー用紙
・製図用品

オフィス
用品

産業材
関連用品

索引から探す

品番から探す

Viewcal 880シリーズ

全79色

■ 印は、グレー糊品 ★ 印は、再剥離タイプの粘着剤使用品 ○ 印は、白糊品

VC880●●	白系
VC881●●	黒系
VC882●●	黄色系
VC883●●	赤系
VC885●●	緑系
VC888●●	茶系
VC889●●	青系



品番	色	規格	単位	価格(¥)
○ VC882WB	イエロー	1,010mm×10m	1本	14,000 +税
○ VC88211WB	リップイエロー			
○ VC88213WB	ビビットイエロー			
○ VC8822WB	エンペラーイエロー			
○ VC8823WB	サンフラワーイエロー			
○ VC8824WB	レモンイエロー			
○ VC8825WB	スターイエロー			
○ VC8826WB	キャブイエロー			
○ VC8828WB	ライトオレンジ			
○ VC883WB	タンジェリン			
○ VC8831WB	マンダリンオレンジ			
VC88312B	ローズパープル			
○ VC88313WB	リーブスレッド			
VC88314B	カーマインレッド			
VC8832B	セダーレッド			
VC88321B	サンシャインレッド			
○ VC88321WB	ターコイズレッド			
VC88323B	マットオレンジ			
VC88324B	スプリングレッド			
■ VC8833B	チェリーレッド	1,010mm×10m	1本	14,000 +税
VC88331B	レッド			
○ VC8834WB	ファイヤーレッド			
■ VC8835B	スカーレット			
VC8836B	パステルピンク			
VC8837B	ジョイピンク			
VC8838B	ピュアレッド			
○ VC8838WB	ビクトリアレッド			
VC8839B	ローズピンク			

VC88●●●B 品番の下地に色があるものは、在庫が無くなり次第販売終了になります。

Viewcal

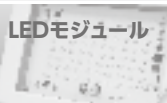
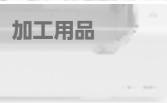
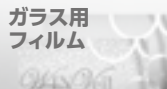

Viewcal 880シリーズ

全79色

■ 印は、グレー糊品 ★ 印は、再剥離タイプの粘着剤使用品 ○ 印は、白糊品

VC880●●	白系
VC881●●	黒系
VC882●●	黄色系
VC883●●	赤系
VC885●●	緑系
VC888●●	茶系
VC889●●	青系



品番	色	規格	単位	価格(¥)
VC885B	フレンチグリーン	1,010mm×10m	1本	14,000 +税
VC8851B	イエローグリーン			
VC88512B	フレストグリーン			
VC88514B	カーニバルグリーン			
VC88515B	ミントグリーン			
VC88516B	ハンターグリーン			
VC88517B	グリーン			
VC8852B	ダークグリーン			
VC88521B	モスグリーン			
○ VC88523WB	スプライトグリーン			
○ VC88524WB	ディープグリーン			
○ VC88526WB	サマーグリーン			
○ VC88527WB	マスカットグリーン			
VC8854B	アイビーグリーン	1,010mm×10m	1本	14,000 +税
VC888B	ブラウン			
○ VC8881WB	クリーム			

VC88●●●B 品番の下地に色があるものは、在庫が無くなり次第販売終了になります。

HOME

サイン・広告用品

インク
ジェット用品

レーザー用紙
・製図用品

オフィス
用品

産業材
関連用品

索引から探す

品番から探す

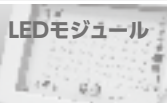
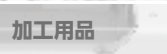
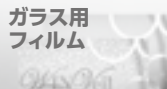

HOME

サイン・広告用品

インク
ジェット用品

レーザー用紙
・製図用品

オフィス
用品

産業材
関連用品

索引から探す

品番から探す

Viewcal 880シリーズ

全79色

■ 印は、グレー糊品 ★ 印は、再剥離タイプの粘着剤使用品 ○ 印は、白糊品

VC880●●	白系
VC881●●	黒系
VC882●●	黄色系
VC883●●	赤系
VC885●●	緑系
VC888●●	茶系
VC889●●	青系



品番	色	規格	単位	価格(¥)
VC889B	トルコブルー	1,010mm×10m	1本	14,000 +税
VC8891B	オーシャンブルー			
VC88912B	ウルトラマリン			
VC88913B	スプリットブルー			
VC88914B	マザリーンブルー			
VC88916B	オリンピックブルー			
VC8892B	ビクトリアパイオレット			
VC88921B	イタリアンブルー			
○ VC88924WB	アドリアブルー			
○ VC88925WB	アシードブルー			
○ VC88926WB	スカイブルー			
VC88927B	ブルーストーン			
VC8893B	レイクブルー			
VC88931B	コバルトブルー			
VC8894B	ネイビーブルー			
VC88941B	ディープブルー			
VC88944B	インディゴブルー			
VC8895B	ダークブルー			
VC8896B	インクブルー			
VC8897B	サファイアブルー			
VC8898B	マジョリカブルー			
VC8899B	アクアブルー			

マーキング
フィルム

ガラス用
フィルム

広告用品

加工用品

LEDモジュール

HOME

サイン・広告用品

インク
ジェット用品

レーザー用紙
・製図用品

オフィス
用品

産業材
関連用品

索引から探す

品番から探す

Viewcal 860シリーズ

- ▶ 屋外耐候5年以上のマーキングフィルムです。
 - ▶ 従来品と比較し大幅にカス取り性能を向上させたタイプです。
 - ▶ 青色剥離紙の採用により作業時の視認性を向上させています。
- 印は、銀糊品

品番	色	規格	単位	価格(¥)
VC860B	ホワイト	1,010mm×10m	1本	14,000 +税
VC860MB	マットホワイト	1,010mm×10m	1本	14,000 +税
VC861B	ブラック	1,010mm×10m	1本	14,000 +税
VC861MB	マットブラック	1,010mm×10m	1本	14,000 +税

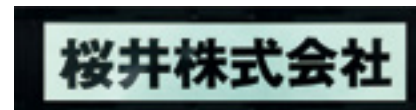

Viewcal 560シリーズ

- ▶ 屋外耐候性3年の短中期用途のマーキングフィルムです。
- ▶ かす取り適性を向上させた商品です。

品番	色	規格	単位	価格(¥)
VC5658	ミントグリーン	920mm×20m	1本	26,400 +税

※在庫が無くなり次第販売終了になります。

Viewcal 500シリーズ

- ▶ シルクスクリーン印刷に適した屋外耐候3年のマーキングフィルムです。

品番	色	規格	単位	価格(¥)
VC500	マットホワイト	1,000mm×50m	1本	66,000 +税
VC500UVR	マットホワイト	1,000mm×10m	1本	13,200 +税

取

Viewcal

ビコーカル



マーキング
フィルムガラス用
フィルム

広告用品

加工用品

LEDモジュール

HOME

サイン・広告用品

インク
ジェット用品レーザー用紙
・製図用品オフィス
用品産業材
関連用品

索引から探す

品番から探す

Viewcal MGシリーズ

環境対応商品

取

- ▶ 屋外耐候5年のマーキングフィルムです。
- ▶ 環境に配慮したフィルムで、焼却してもダイオキシン発生の心配がありません。

Viewcal 超耐候シリーズ Super D

取

- ▶ 屋外耐候8年の実績を持つ超耐候フィルムです。
- ▶ 表面のツヤが変化せず常に光沢性と耐変色性に優れています。
- ▶ フィルムの表面が不活性であるために汚れを落としやすい特徴を持ちます。
- ▶ 耐薬品性、耐溶剤性、耐摩擦性に優れています。
- ▶ 防汚商品(特注対応)企業の指定色に対応いたします。

※グロスのみ。

※表面特殊フィルムのため印刷適性はありません。

目隠しシート

取

- ▶ CI・VI物件で板面を短期間隠す目隠し用途に適しています。
- ▶ VCCSIJ1263:目隠しシートJ(塩ビタイプ、溶剤インクジェット対応)

品番	規格	単位	価格(¥)
VCCSIJ1263	1,260mm×30m	1本	113,400 +税

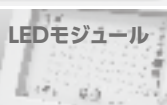
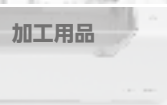
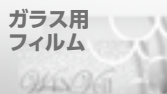

HOME

サイン・広告用品

インク
ジェット用品

レーザー用紙
・製図用品

オフィス
用品

産業材
関連用品

索引から探す

品番から探す

Viewcalシリーズ剥離紙の印刷について

剥離紙の印刷色で、お手元のシリーズをご確認できます。

※一部例外があります

Viewcal 900シリーズ

Viewcal 880・890・820シリーズ

Viewcal 920・930シリーズ



LINTEC 900・920・930シリーズ



LINTEC 880・890・820シリーズ

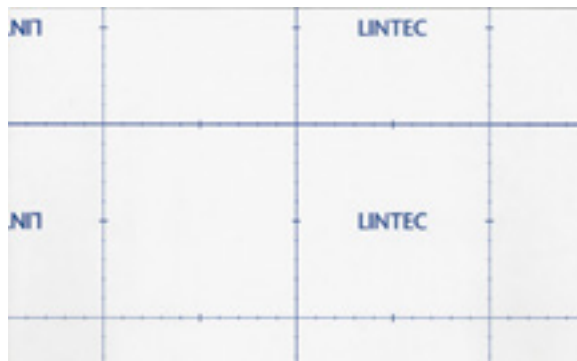
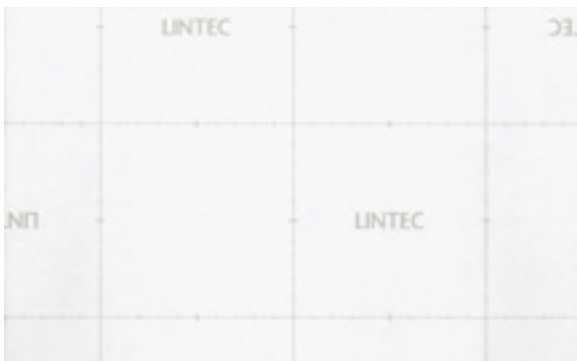

Viewcal 560シリーズ

変更ありません



マーキング
フィルムガラス用
フィルム

広告用品

加工用品

LEDモジュール

HOME

サイン・広告用品

インク
ジェット用品レーザー用紙
・製図用品オフィス
用品産業材
関連用品

索引から探す

品番から探す

ルミラスター／Lumilustre

全8色

取

- ▶ 短中期用途の蛍光フィルムです。
- ▶ 発色のよさと高い耐久性を持ち、視認性に優れています。
- ▶ 際立った表現力を発揮します。

品番	色	規格	単位	価格(¥)
LUMI10110	レッドオレンジ	1,000mm×15m	1本	48,000 +税
LUMI10210	グリーン			
LUMI10310	レッド			
LUMI10410	オレンジ			
LUMI10510	レモン			
LUMI10610	イエロー			
LUMI10710	ピンク			
LUMI10711	ショッキングピンク			

品番	色	規格	単位	価格(¥)
LUMI10105	レッドオレンジ	500mm×30m	1本	48,000 +税
LUMI10205	グリーン			
LUMI10305	レッド			
LUMI10405	オレンジ			
LUMI10505	レモン			
LUMI10605	イエロー			
LUMI10705	ピンク			
LUMI10715	ショッキングピンク			

スターメタル／Star Metal

全9色

- ▶ 鏡面仕上げによるメタリック効果のあるマーキングフィルムです。
- ▶ 長期屋外用途で、柔軟性があり曲面にもきれいに貼れ、優れた耐久性を発揮します。

※スターメタルは空気を通しませんので、被着体の選択には十分ご注意ください。
 ※ご使用の際は表面保護フィルムをはがしてご使用ください。

品番	色	規格	単位	価格(¥)
SM60110M	クロム	920mm×10m	1本	44,500 +税
SM603110M	レッド			
SM603410M	ピンク			
SM60510M	グリーン			
SM60610M	シルバー			
SM606110M	ヘアライン			
SM60710M	ゴールド			
SM60910M	ブルー			
SM61010M	アオゴールド			



マーキング
フィルムガラス用
フィルム

広告用品

加工用品

LEDモジュール

HOME

サイン・広告用品

インク
ジェット用品レーザー用紙
・製図用品オフィス
用品産業材
関連用品

索引から探す

品番から探す

スターメタル ラメタイプ / Star Metal

- ▶ 寸法安定性に優れた屋外耐候5年のマーキングフィルムです。
- ▶ フィルム中のラメにより意匠性を高めます。
- ▶ かす取り適性に優れ、緩やかな曲面にも貼付可能です。

品番	色	規格	単位	価格(¥)
SM7031	マゼンタラメ	1,220mm×10m	1本	38,000 +税
SM7032	バイオレットラメ			

※在庫が無くなり次第販売終了になります。

StarCal スーパーライト

全8色

- ▶ 長期屋外用の封入レンズ型再帰反射シートです。
- ▶ 感圧型の粘着剤を使用しており、カッティングマシンや型抜き等で加工し、貼り付けすることができます。
- ▶ 中長期の工事用標識や保安用品・ステッカー用途に適しています。

品番	色	規格	単位	価格(¥)			
SL301WH15	301 シロ	920mm×15m	1本	46,500 +税			
SL303RD15	303 アカ						
SL305YE15	305 キイロ						
SL306GR15	306 ミドリ						
SL307BL15	307 アオ						
SL308BK15	308 クロ						
SL313DR15	313 ダークレッド				920mm×15m	1本	55,800 +税
SL317LB15	317 ライトブルー				920mm×15m	1本	46,500 +税

品番	色	規格	単位	価格(¥)
SL301WH45	301 シロ	920mm×45m	1本	139,500 +税
SL303RD45	303 アカ			
SL305YE45	305 キイロ			
SL306GR45	306 ミドリ			
SL307BL45	307 アオ			

取

ユニチカスパークライト

- ▶ 長期屋外用途で、薄く柔軟性のある反射シートフィルムです。
- ▶ 強靱で耐候性に優れた樹脂の中に、屈折率が極めて高い微小ガラスビーズが均一に埋め込まれています。
- ▶ さまざまな色の反射シートを組み合わせると美しくはっきりと見え、その効果を一層高めます。

品番	色	規格	単位	価格(¥)
313DR15	ダークレッド	920mm×15m	1本	55,800 +税

※在庫が無くなり次第販売終了になります。



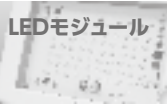
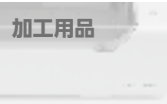
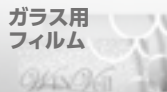

Hi Lucky / ハイラッキー

全45色

- ▶ 屋外耐候性3年以上のマーキングフィルムです。
- ▶ POP、工事用看板、各種案内看板などの用途に適しています。
- ▶ かす取り適性を向上させた商品です。

- 印は、白糊品
- 印は、グレー系糊品

LH600●	白系
LH601●	黒系
LH602●	黄色系
LH603●	赤系
LH605●	緑系
LH606●	銀系
LH607●	金系
LH608●	茶系
LH609●	青系

※異なる色分けあり

品番	色	規格	単位	価格(¥)	出荷単位
LH600	ホホワイト	1,000mm×20m	1本	14,000 +税	1本
■ LH600K	ホホワイト				
LH601	ブラック	1,000mm×20m	1本	14,000 +税	1本
LH6011	ライトグレー				
LH6012	ミディアムグレー				
LH6013	グレー				
LH6014	ダークグレー				
○ LH602	ライトイエロー	1,000mm×20m	1本	14,000 +税	1本
○ LH6021	ミディアムイエロー				
LH6022	イエロー				
LH6023	ダークイエロー				
LH6024	サフラン				
LH6025	オレンジ				
LH6026	ピュアオレンジ				
LH603	バーガンディ	1,000mm×20m	1本	14,000 +税	1本
LH6031	ワインレッド				
○ LH6032	ダークレッド				
LH6033	レッド				
○ LH6034	ビビッドレッド				
LH6035	トマトレッド				
LH6036	ソフトピンク				
LH6037	ローズ	1,000mm×20m	1本	14,000 +税	1本
LH604	エアフォースブルー				

HOME

サイン・広告用品

インク
ジェット用品

レーザー用紙
・製図用品

オフィス
用品

産業材
関連用品

索引から探す

品番から探す



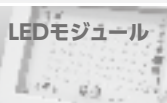
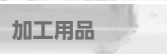
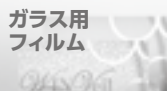

HOME

サイン・広告用品

インク
ジェット用品

レーザー用紙
・製図用品

オフィス
用品

産業材
関連用品

索引から探す

品番から探す

Hi Lucky / ハイラッキー

全45色

- 印は、白糊品
■ 印は、グレー系糊品

LH600●	白系
LH601●	黒系
LH602●	黄色系
LH603●	赤系
LH605●	緑系
LH606●	銀系
LH607●	金系
LH608●	茶系
LH609●	青系

※異なる色分けあり

品番	色	規格	単位	価格(¥)	出荷単位
LH605	イエローグリーン	1,000mm×20m	1本	14,000 +税	1本
LH6051	グリーン				
LH6052	ミディアムグリーン				
LH6053	フォレストグリーン				
LH6054	ダークグリーン				
LH6057	ターコイズブルー				
LH606	シルバー				
LH607	ゴールド	1,000mm×20m	1本	14,000 +税	1本
LH608	アイボリー	1,000mm×20m	1本	14,000 +税	1本
LH6081	ミディアムブラウン				
LH6082	ブラウン				
LH6083	ラベンダー	1,000mm×20m	1本	14,000 +税	1本
LH6084	パープル				
LH609	マジェスティックブルー				
LH6091	ダークブルー				
LH6092	ミディアムブルー				
LH6093	ビブラントブルー				
LH6094	ビビッドブルー				
LH6095	マリンブルー				
LH6096	クールブルー				
LH6097	スカイブルー				
LH6098	ライトブルー				



NEW Lucky Color Sheet / ニューラッキーカラーシート

再剥離タイプ 全53色

- ▶ 短期用途に合せた再剥離タイプの低価格なマーキングフィルムです。
- ▶ キャンペーンやイベントの各種表示装飾や工事用看板などの用途に適しています。

LK00●	白系
LK1●●	黒系
LK2●●	黄色系
LK3●●	赤系
LK5●●	緑系
LK9●●	青系

※異なる色分けあり

品番	色	規格	単位	価格(¥)	出荷単位
LK001	ホワイ	1,000mm×20m	1本	7,800 +税	1本
LK001*	ホワイ	500mm×20m	1ケース	7,800 +税	1ケース(2本)
LK002	マットホワイ	1,000mm×20m	1本	7,800 +税	1本
LK002*	マットホワイ	500mm×20m	1ケース	7,800 +税	1ケース(2本)
LK100	ブラック	1,000mm×20m	1本	7,800 +税	1本
LK100*	ブラック	500mm×20m	1ケース	7,800 +税	1ケース(2本)
LK101	マットブラック	1,000mm×20m	1本	7,800 +税	1本
LK101*	マットブラック	500mm×20m	1ケース	7,800 +税	1ケース(2本)
LK102	ランプブラック				
LK103	ダークグレー				
LK104	グレー				
LK105	ミディアムグレー				
LK1051	オイスターグレー	1,000mm×20m	1本	7,800 +税	1本
LK106	ライトグレー				
LK109	オイスターホワイ				
LK111	チャコールグレー				
LK200	イエロー	1,000mm×20m	1本	7,800 +税	1本
LK201	ライトイエロー	1,000mm×20m	1本	7,800 +税	1本
LK202	レモンイエロー	1,000mm×20m	1本	7,800 +税	1本
LK300	レッド	1,000mm×20m	1本	7,800 +税	1本
LK300*	レッド	500mm×20m	1ケース	7,800 +税	1ケース(2本)
LK301	リーガルレッド	1,000mm×20m	1本	7,800 +税	1本
LK302	トマトレッド				
LK303	ダークレッド				
LK305	コーラル				
LK307	フランボワーズ	1,000mm×20m	1本	7,800 +税	1本
LK309	アザレ				
LK310	ビビッドピンク				
LK311	ベビーピンク				

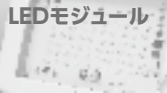
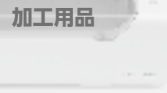
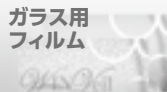

HOME

サイン・広告用品

インク
ジェット用品

レーザー用紙
・製図用品

オフィス
用品

産業材
関連用品

索引から探す

品番から探す



NEW Lucky Color Sheet / ニューラッキーカラーシート

再剥離タイプ 全53色

LK00●●	白系
LK1●●●	黒系
LK2●●●	黄色系
LK3●●●	赤系
LK5●●●	緑系
LK9●●●	青系

※異なる色分けあり

品番	色	規格	単位	価格(¥)	出荷単位
LK312	ブラッドオレンジ	1,000mm×20m	1本	7,800 +税	1本
LK313	オレンジ				
LK314	ミディアムオレンジ				
LK315	ライトオレンジ				
LK316	クリームイエロー				
LK333	ビビッドレッド				
LK350	パープル	1,000mm×20m	1本	7,800 +税	1本
LK352	ライトパープル				
LK370	ミディアムブラウン	1,000mm×20m	1本	7,800 +税	1本
LK371	ブラウン				
LK500	フォレストグリーン	1,000mm×20m	1本	7,800 +税	1本
LK502	ピーコックグリーン				
LK503	ライトグリーン				
LK504	アップルグリーン				
LK506	ナイルグリーン				
LK508	パステルグリーン				
LK900	ディープロイヤルブルー	1,000mm×20m	1本	7,800 +税	1本
LK901	ブルーベリー				
LK901*	ブルーベリー	500mm×20m	1ケース	7,800 +税	1ケース(2本)
LK902	リフレックスブルー	1,000mm×20m	1本	7,800 +税	1本
LK902*	リフレックスブルー	500mm×20m	1ケース	7,800 +税	1ケース(2本)
LK903	ネイビーブルー	1,000mm×20m	1本	7,800 +税	1本
LK903*	ネイビーブルー	500mm×20m	1ケース	7,800 +税	1ケース(2本)
LK904	ダークインディゴブルー	1,000mm×20m	1本	7,800 +税	1本
LK905	アクアマリン				
LK906	ビビッドブルー				
LK907	マリンドブルー				
LK908	コバルトブルー				
LK909	クールブルー				
LK910	スカイブルー				
LK911	ライトブルー				
LK913	パステルブルー				

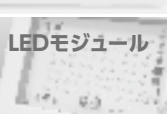
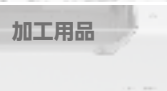
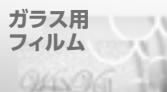

HOME

サイン・広告用品

インク
ジェット用品

レーザー用紙
・製図用品

オフィス
用品

産業材
関連用品

索引から探す

品番から探す



マーキング
フィルムガラス用
フィルム

広告用品

加工用品

LEDモジュール

HOME

サイン・広告用品

インク
ジェット用品レーザー用紙
・製図用品オフィス
用品産業材
関連用品

索引から探す

品番から探す

Hi Luckyカラーシート

NEW

小型カッティングマシン用 全14色

取

- ▶ 屋外耐候性3年以上のマーキングフィルムです。
- ▶ POP、工事用看板、各種案内看板などの用途に適しています。
- ▶ かす取り適性を向上させた商品です。

出荷単位：2本(色・サイズが異なっても可)



品番	色	規格	単位	価格(¥)
LH600K38	シロ	380mm×10m	1本	6,400 +税
LH600K30		305mm×10m		5,200 +税
LH600K20		200mm×10m		3,600 +税
LH601K38	クロ	380mm×10m	1本	6,400 +税
LH601K30		305mm×10m		5,200 +税
LH601K20		200mm×10m		3,600 +税
LH6012K38	ミディアムグレー	380mm×10m	1本	6,400 +税
LH6012K30		305mm×10m		5,200 +税
LH6012K20		200mm×10m		3,600 +税
LH6022K38	キイロ	380mm×10m	1本	6,400 +税
LH6022K30		305mm×10m		5,200 +税
LH6022K20		200mm×10m		3,600 +税
LH6025K38	オレンジ	380mm×10m	1本	6,400 +税
LH6025K30		305mm×10m		5,200 +税
LH6025K20		200mm×10m		3,600 +税
LH6033K38	アカ	380mm×10m	1本	6,400 +税
LH6033K30		305mm×10m		5,200 +税
LH6033K20		200mm×10m		3,600 +税



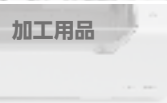
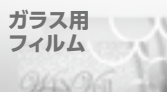

HOME

サイン・広告用品

インク
ジェット用品

レーザー用紙
・製図用品

オフィス
用品

産業材
関連用品

索引から探す

品番から探す

Hi Luckyカラーシート

NEW

小型カッティングマシン用 全14色

取



品番	色	規格	単位	価格(¥)
LH6036K38	ソフトピンク	380mm×10m	1本	6,400 +税
LH6036K30		305mm×10m		5,200 +税
LH6036K20		200mm×10m		3,600 +税
LH605K38	イエローグリーン	380mm×10m	1本	6,400 +税
LH605K30		305mm×10m		5,200 +税
LH605K20		200mm×10m		3,600 +税
LH6052K38	ミディアムグリーン	380mm×10m	1本	6,400 +税
LH6052K30		305mm×10m		5,200 +税
LH6052K20		200mm×10m		3,600 +税
LH606K38	シルバー	380mm×10m	1本	6,400 +税
LH606K30		305mm×10m		5,200 +税
LH606K20		200mm×10m		3,600 +税
LH607K38	ゴールド	380mm×10m	1本	6,400 +税
LH607K30		305mm×10m		5,200 +税
LH607K20		200mm×10m		3,600 +税
LH6081K38	ミディアムブラウン	380mm×10m	1本	6,400 +税
LH6081K30		305mm×10m		5,200 +税
LH6081K20		200mm×10m		3,600 +税
LH6094K38	ビビッドブルー	380mm×10m	1本	6,400 +税
LH6094K30		305mm×10m		5,200 +税
LH6094K20		200mm×10m		3,600 +税
LH6097K38	スカイブルー	380mm×10m	1本	6,400 +税
LH6097K30		305mm×10m		5,200 +税
LH6097K20		200mm×10m		3,600 +税



マーキング
フィルムガラス用
フィルム

広告用品

加工用品

LEDモジュール

HOME

サイン・広告用品

インク
ジェット用品レーザー用紙
・製図用品オフィス
用品産業材
関連用品

索引から探す

品番から探す

Hi Luckyカラーシート

NEW

小型カッティングマシン用 全14色

取



ラッキーアプリケーションテープ

LC2000K38	透明フィルム 強粘着/剥離紙あり	380mm×10m	1本	4,600 +税
LC2000K30		300mm×10m		4,000 +税
LC2000K22		220mm×10m		3,300 +税

*紙管の厚さは、加工時の状況により異なる場合がありますのでご了承ください。

Viewcal 560シリーズの小型カッティングマシン用は、別ページに掲載しています。

掲載品以外の小型カッティングマシン用カラーシートもご用意しています。



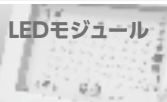
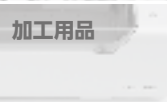
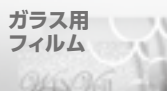

HOME

サイン・広告用品

インク
ジェット用品

レーザー用紙
・製図用品

オフィス
用品

産業材
関連用品

索引から探す

品番から探す



CoolCal / クールカル

- ▶ クールカルは熱線を効率的に反射する、糊付の機能性フィルムです。
- ▶ 塩ビフィルムへ均一に練り込んだ遮熱顔料が、太陽光の熱線を反射し、車体の温度上昇を抑制します。
- ▶ 冷凍冷蔵車やトラックのルーフパネルに貼るだけで、省エネ・品質管理に貢献します。
- ▶ 基材厚は100 μ m、粘着層は30 μ mです。

遮熱イメージ

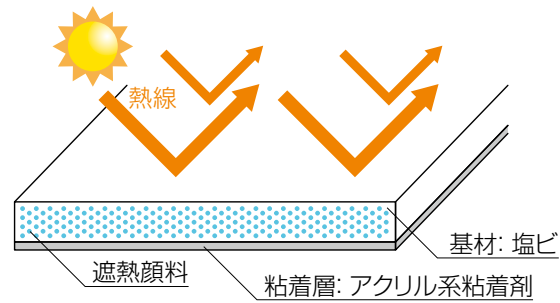

遮熱粘着フィルム

100 μ m(基材)+30 μ m(糊)

品番	規格	単位	価格(¥)	出荷単位
CLCL122	1,220mm×20m	1本	98,000 +税	1本

※遮熱塗料に比べて、乾燥時間が不要のため施工時間を短縮できます。

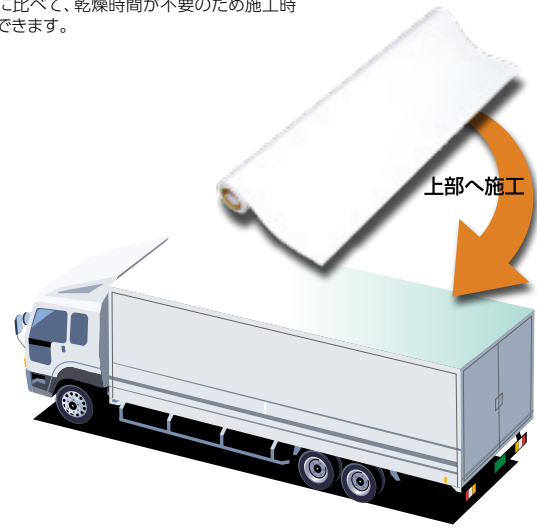

庫内温度上昇を抑えたい車両

食品配送車

- 生鮮食料品
- 冷凍食品
- 弁当
- チルド食品
- 菓子・ケーキ

配送車

- 生花

工事車

- コンクリート
ミキサー車

医療関係車

- 検診車
- 医療防疫車

データセンター

- コンテナ型
データセンター

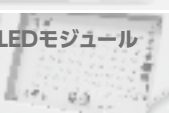
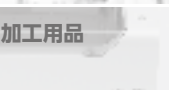
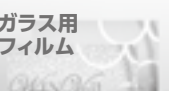

HOME

サイン・広告用品

インク
ジェット用品

レーザー用紙
・製図用品

オフィス
用品

産業材
関連用品

索引から探す

品番から探す



アルミバンでの庫内天井裏温度データ

温度計およびサーモグラフィーによる
遮熱性能テスト

※断熱材なし

温度差
-10.6℃

施工エリアと未施工エリアのルーフパネル裏面温度差

2011.5.14 PM1:23 気温28℃



ルーフパネルの表面の状況



— 施工エリア — 未施工エリア

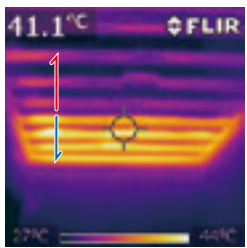

ルーフパネル裏面の状況
(サーモグラフィー)

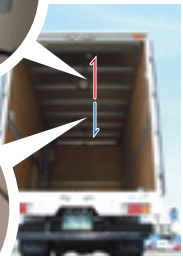
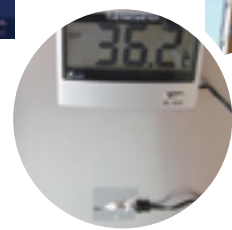
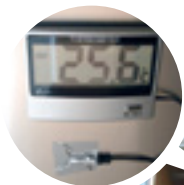

ルーフパネル裏面の状況

食品配送車での庫内天井裏温度データ

※断熱材30mm

温度差
-13℃

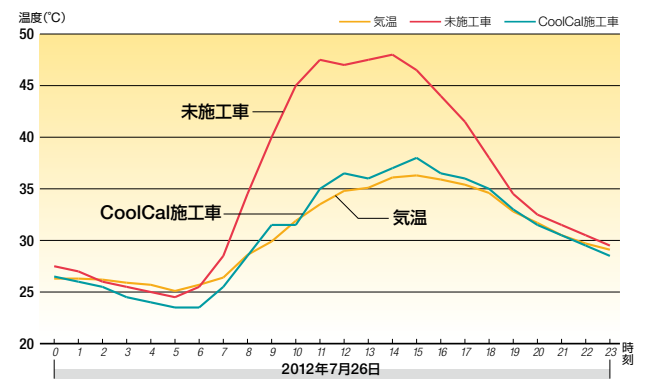

マーキング
フィルム

ガラス用
フィルム

広告用品

加工用品

LEDモジュール

HOME

サイン・広告用品

インク
ジェット用品

レーザー用紙
・製図用品

オフィス
用品

産業材
関連用品

索引から探す

品番から探す

オラライト 反射シリーズ

※切り売り対応可能です。

オラライト JV104E Plus

車両用超高輝度反射テープ 全3色

取

- ▶ ECE規則第104号型式認定車両用再帰反射テープです。
- ▶ シンプルな単層構造で、空気層がある反射材よりも剥離、割れ等が少なく耐衝撃性、耐水性に優れています。
- ▶ 柔軟で低温にも強い素材を使用しているため、寒冷地などの厳しい気象条件でも心配ありません。
- ▶ 車両（トラック・トレーラー）の視認性向上の目的に用いる等高線状の線表示用に適しています。

品番	色	規格	単位	価格(¥)
JV104EPW	ホワイト	50mm×50m	1本	50,000 +税
JV104EPY	イエロー			
JV104EPR	レッド			



マーキング
フィルムガラス用
フィルム

広告用品

加工用品

LEDモジュール

HOME

サイン・広告用品

インク
ジェット用品レーザー用紙
・製図用品オフィス
用品産業材
関連用品

索引から探す

品番から探す

オラライト AP1000シリーズ

全15色

取

- ▶ 濡れても変わらない輝度、悪天候の際にも変わらず優れた反射性能を発揮します。
- ▶ 基材に耐破断性に優れたポリエステル素材を使用しているため、衝撃による飛散がなく二次災害を防ぎます。
- ▶ コンピューター・カッティング、金型を使用した抜き加工(裏スリット)や表面にシルク印刷が可能です。
- ▶ 高い柔軟性で、細いパイプ、ポールなどの二次曲面に追従します。
- ▶ 道路・鉄道などの視線誘導、事故・工事などの交通規制材、車両用マーキング、広告用屋外看板等に適しています。

オラライト AP1000DL

全6色

- ▶ DLは超高輝度素材であることを示すシンボル表示があり、安全安心設計かつ高性能であることを目で確認できます。



品番	色	規格	単位	価格(¥)
AP10DLS	シルバー	762mm×45m	1本	500,000 +税
AP10DLY	イエロー			
AP10DLR	レッド			
AP10DLO	オレンジ			
AP10DLB	ブルー			
AP10DLG	グリーン			

オラライト AP1000DL 景観色

全3色

- ▶ DLは超高輝度素材であることを示すシンボル表示があり、安全安心設計かつ高性能であることを目で確認できます。



品番	色	規格	単位	価格(¥)
AP10DLGB	グレーベージュ	762mm×45m	1本	500,000 +税
AP10DLDB	ダークブラウン			
AP10DLDG	ダークグレー			



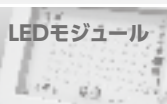
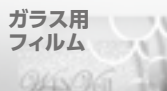

HOME

サイン・広告用品

インク
ジェット用品

レーザー用紙
・製図用品

オフィス
用品

産業材
関連用品

索引から探す

品番から探す

オラライト AP1000DB

全5色

▶ DBIは、昼間の被視認性とデザイン性を高めるためトライアングルパターンを施しています。



品番	色	規格	単位	価格(¥)
AP10DBS	シルバー	762mm×45m	1本	500,000 +税
AP10DBY	イエロー			
AP10DBR	レッド			
AP10DBB	ブルー			
AP10DBG	グリーン			

オラライト AP1000DB 蛍光色

▶ DBIは、昼間の被視認性とデザイン性を高めるためトライアングルパターンを施し、蛍光色は、昼間の被視認性をさらに高めた商品です。



品番	色	規格	単位	価格(¥)
AP10DBLY	ライムイエロー	762mm×45m	1本	750,000 +税

※日本国内で反射材は、道路運送車両の保安基準により、「車体前面に赤色反射テープ、車体後面に白色(シルバー)反射テープ」を貼ることは禁じられています。



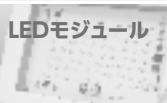
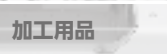
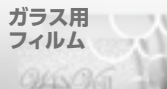

HOME

サイン・広告用品

インク
ジェット用品

レーザー用紙
・製図用品

オフィス
用品

産業材
関連用品

索引から探す

品番から探す

アプリケーションテープ

※スリット加工も別途お受けいたします。(カット料金は別途となります。)

和紙タイプ PSシリーズ

品名	品番	タイプ(湿度によるシワ、カールの発生を抑えています。)		規格	単位	価格(¥)	出荷単位
PS60	PS601000	弱粘着/ 剥離紙なし	弱粘着の汎用タイプで、広い面積のマーキングや印刷物に適しています。	1,000mm×100m	1本	38,000 +税	1本
	PS60500			500mm×100m	1ケース	38,000 +税	1ケース(2本)
PS62	PS621372	中粘着/ 剥離紙なし	中粘着タイプで、Viewcalシリーズ等のカットインク文字に適しています。	1,372mm×100m	1本	56,000 +税	1本
	PS621000			1,000mm×100m	1本	38,000 +税	1本
	PS62500			500mm×100m	1ケース	38,000 +税	1ケース(2本)
PS67	PS671000	強粘着/ 剥離紙なし	強粘着タイプで、カットインク専用フィルムに適しています。	1,000mm×100m	1本	38,000 +税	1本

和紙(樹脂含浸)タイプ PXシリーズ

品名	品番	タイプ		規格	単位	価格(¥)	出荷単位
PX60	PX601000	弱粘着/ 剥離紙なし	和紙に強度があり、スキージーのすべりが良く施工性に優れています。	1,000mm×100m	1本	42,000 +税	1本
PX62	PX621000	中粘着/ 剥離紙なし	PS62と同じ粘着力です。PX60同様、和紙に強度があり、スキージーのすべりが良く施工性に優れています。	1,000mm×100m	1本	42,000 +税	1本
	PX62500			500mm×100m	1ケース	42,000 +税	1ケース(2本)
PX85	PX851000	超強粘着/ 剥離紙なし	超強粘着タイプです。	1,000mm×100m	1本	46,000 +税	1本

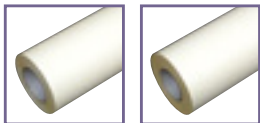

HOME

サイン・広告用品

インク
ジェット用品

レーザー用紙
・製図用品

オフィス
用品

産業材
関連用品

索引から探す

品番から探す

透明フィルムタイプ

品名	品番	タイプ		規格	単位	価格(¥)	出荷単位
PP48	PP48	弱粘着/ 剥離紙あり	汎用タイプで、40μmの透明フィルムです。 Viewcal 900・ニューラッキーカラーシートシリーズに適しています。	980mm× 50m	1本	30,800 +税	1本
	PP480			490mm× 50m	1ケース	30,800 +税	1ケース(2本)
PP47	PP47	中粘着/ 剥離紙あり	PP48より粘着力が少し強いタイプで、 40μmの透明フィルムです。	980mm× 50m	1本	30,800 +税	1本
	PP470			490mm× 50m	1ケース	30,800 +税	1ケース(2本)
CPP70	CPP70	中粘着/ 剥離紙あり	70μmの透明フィルムです。	500mm× 20m	1ケース	15,400 +税	1ケース(2本)
C110	C110L	中粘着/ 剥離紙なし	強粘着に近いタイプで、110μmの透明 フィルムです。	1,000mm×100m	1本	56,000 +税	1本
	C111			500mm×100m	1ケース	56,500 +税	1ケース(2本)
LC2000	LC2000MUJI	強粘着/ 剥離紙あり	強粘着の透明フィルムで、Viewcal 880・ Hi Luckyシリーズ等のカットング文字に 適しています。	1,000mm× 50m	1ケース	25,300 +税	1ケース
	LC2000H			500mm× 50m	1ケース	25,300 +税	1ケース(2本)

※アプリケーションテープの小型カットングマシン用は、別ページに掲載しています。



塗装用マスキング

品名	品番	タイプ		規格	単位	価格(¥)	出荷単位
B502	B502KAI	再剥離/ 剥離紙あり	再剥離性に優れた焼付け塗装用	1,000mm×100m	1本	83,600 +税	1本



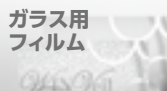

HOME

サイン・広告用品

インク
ジェット用品

レーザー用紙
・製図用品

オフィス
用品

産業材
関連用品

索引から探す

品番から探す



! アプリケーションテープ 粘着力比較図

和紙タイプ PSシリーズ		弱	和紙(樹脂含浸)タイプ PXシリーズ		弱	透明フィルムタイプ	
PS60	弱粘着(剥離紙なし)	↓	PX60	弱粘着(剥離紙なし)	↓	PP48	弱粘着(剥離紙あり)
PS62	中粘着(剥離紙なし)		PX62	中粘着(剥離紙なし)		PP47・CPP70	中粘着(剥離紙あり)
PS67	強粘着(剥離紙なし)		PX85	超強粘着(剥離紙なし)		C110	中粘着(剥離紙なし)
		強			強	LC2000	強粘着(剥離紙あり)

※和紙に樹脂を含ませて強度をもたせています。
スキージーの滑りがよく、施工時間が短縮されます。

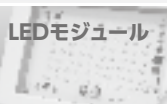
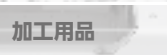
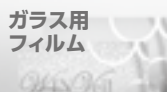

HOME

サイン・広告用品

インク
ジェット用品

レーザー用紙
・製図用品

オフィス
用品

産業材
関連用品

索引から探す

品番から探す

エスケーマグ

- ▶ 柔軟性に優れています。
- ▶ 打ち抜き・カット・印刷・ビューカル貼り等の加工が簡単にできます。
- ▶ 耐熱性・耐薬品性・耐候性に優れています。
- ▶ 使用用途
ステッカー／広告宣伝用／教材用／製図板用／プレート用／
車両広告用／管理板用／玩具用／その他各種表示用

NEW SKホワイト

看板・案内板・表示板・各種標識に…

- ▶ 軽量性：軽いので取扱い運搬及び作業が楽です。
- ▶ 剛性：波打ち、反りがありません。寸法も安定しています。
- ▶ 平面性：マーキングフィルムの使用に適しています。
- ▶ 耐水性：吸湿による反り、重量増がありません。
- ▶ 耐湿性：さび・腐食の心配がありません。
- ▶ 加工性：切断・穴あけ・ビス止め等の加工が容易にできます。
- ▶ その他：断熱性・保温性・遮音性等においても優れた効果があります。

マグネットシート

白色

品番	厚さ	規格	単位	価格(¥)	出荷単位
SKMAGX08	0.8mm	1,000mm×10m	1本	40,000 +税	1本

アルミ樹脂複合板

取

両面ツヤタイプ(WTW)

品番	規格	単位	価格(¥)	出荷単位
NEWWTW1224	1,220mm×2,440mm	1ケース	オープン	1ケース(5枚)
NEWWTW1X2	1,000mm×2,000mm	1ケース	オープン	1ケース(6枚)
NEWWTW3X6	910mm×1,820mm	1ケース	オープン	1ケース(10枚)

片面ツヤタイプ(WTN)

品番	規格	単位	価格(¥)	出荷単位
NEWWTN1224	1,220mm×2,440mm	1ケース	オープン	1ケース(5枚)
NEWWTN1X2	1,000mm×2,000mm	1ケース	オープン	1ケース(6枚)
NEWWTN3X6	910mm×1,820mm	1ケース	オープン	1ケース(10枚)



マーキング
フィルム

ガラス用
フィルム

広告用品

加工用品

LEDモジュール

HOME

サイン・広告用品

インク
ジェット用品

レーザー用紙
・製図用品

オフィス
用品

産業材
関連用品

索引から探す

品番から探す

パネルスターPシリーズ

- ▶ カッターナイフでの切り込みが容易です。
- ▶ 両面に白色度の高い上質紙で貼り合わせをしています。
- ▶ ポスター等を貼るのに適しています。

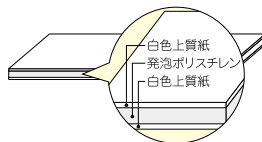

紙貼りタイプのスチレンボード

取

パネルスターIP (糊なしタイプ)

品番	厚さ	規格	単位	価格(¥)	出荷単位
IP51224	5mm	1,220mm×2,440mm	1ケース	オープン	1ケース(15枚)
IP50918		910mm×1,820mm	1ケース	オープン	1ケース(25枚)
IP71224	7mm	1,220mm×2,440mm	1ケース	オープン	1ケース(10枚)
IP70918		910mm×1,820mm	1ケース	オープン	1ケース(20枚)

パネルスターFシリーズ

- ▶ パネルスターPのハイクオリティタイプです。
- ▶ 特殊加工により、反り防止を重視しています。

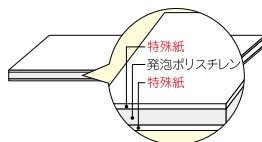

特殊コーティングにより、反りにくいスチレンボード

取

パネルスターIFA (片面糊付タイプ)

品番	厚さ	規格	単位	価格(¥)	出荷単位
IFA51224	5mm	1,220mm×2,440mm	1ケース	オープン	1ケース(15枚)
IFA50918		910mm×1,820mm	1ケース	オープン	1ケース(25枚)
IFA71224	7mm	1,220mm×2,440mm	1ケース	オープン	1ケース(10枚)
IFA70918		910mm×1,820mm	1ケース	オープン	1ケース(20枚)

パネルスターIF (糊なしタイプ)

品番	厚さ	規格	単位	価格(¥)	出荷単位
IF51224	5mm	1,220mm×2,440mm	1ケース	オープン	1ケース(15枚)
IF50918		910mm×1,820mm	1ケース	オープン	1ケース(25枚)
IF71224	7mm	1,220mm×2,440mm	1ケース	オープン	1ケース(10枚)
IF70918		910mm×1,820mm	1ケース	オープン	1ケース(20枚)



マーキング
フィルムガラス用
フィルム

広告用品

加工用品

LEDモジュール

HOME

サイン・広告用品

インク
ジェット用品レーザー用紙
・製図用品オフィス
用品産業材
関連用品

索引から探す

品番から探す

HEATCUT / ヒートカット

日射調整タイプ

取

- ▶ 地球環境保護および資源の有効利用に配慮し、冷暖房効率の向上に寄与する省エネ対策フィルムです。
- ▶ 用途に応じて、透明、メタル、カラーと多彩なラインアップをご用意しています。

透明断熱タイプ

IR-50HD

品番	規格	単位	価格(¥)	出荷単位
LCIR50HD	1,250mm×30m	1本	オープン	1本

HCN-70B

品番	規格	単位	価格(¥)	出荷単位
LCHCN70B	1,250mm×30m	1本	オープン	1本

ZH05G

品番	規格	単位	価格(¥)	出荷単位
LCZH05GB	1,250mm×30m	1本	オープン	1本

WH03

品番	規格	単位	価格(¥)	出荷単位
LCWH03B	1,250mm×30m	1本	オープン	1本
LCWH03A	970mm×30m	1本	オープン	1本

反射断熱タイプ

1035UH

品番	規格	単位	価格(¥)	出荷単位
LC1035UHB	1,250mm×30m	1本	オープン	1本
LC1035UHA	970mm×30m	1本	オープン	1本

1015UH

品番	規格	単位	価格(¥)	出荷単位
LC1015UHB	1,250mm×30m	1本	オープン	1本
LC1015UHA	970mm×30m	1本	オープン	1本

反射断熱外貼りタイプ

2135

品番	規格	単位	価格(¥)	出荷単位
LC2135B	1,250mm×30m	1本	オープン	1本
LC2135A	970mm×30m	1本	オープン	1本

2115

品番	規格	単位	価格(¥)	出荷単位
LC2115B	1,250mm×30m	1本	オープン	1本
LC2115A	970mm×30m	1本	オープン	1本



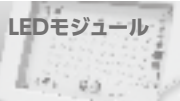
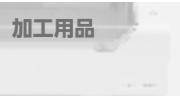

HOME

サイン・広告用品

インク
ジェット用品

レーザー用紙
・製図用品

オフィス
用品

産業材
関連用品

索引から探す

品番から探す



温度測定例

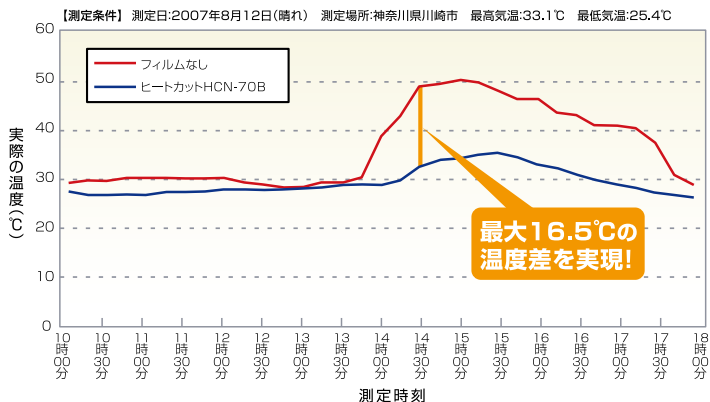

測定方法

温度履歴記録システム「サーモリーフ」を使用してフィルムなし/貼付を同時に測定

※サーモリーフとは、場所を選ばず、どこでも測定ができ、温度変化を記録できる、温度履歴記録システムです。データを簡単にパソコンでグラフ化できます。

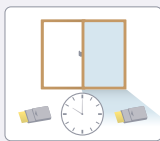

サーモリーフ設置



データ出力

日射透過率

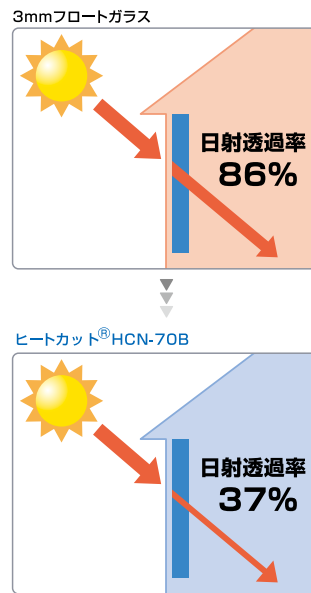

取 マークについて

取が商品名や品番の横に表示されている商品は、お取り寄せ商品となります。納期をご確認ください。また、受発注品のため返品はお受けできません。ご注文の際は、品番・商品サイズ・仕様を事前にご確認ください。

マーキング
フィルムガラス用
フィルム

広告用品

加工用品

LEDモジュール

HOME

サイン・広告用品

インク
ジェット用品レーザー用紙
・製図用品オフィス
用品産業材
関連用品

索引から探す

品番から探す

WINVeilシリーズ

ワインベールフォグ

155 μ m

- ▶ 質感は透明、スリガラス調です。
- ▶ 透明糊・強粘着・再剥離タイプです。



品番	規格	単位	価格(¥)	出荷単位
LFF1220	1,220mm×20m	1本	30,000 +税	1本
LFF920	920mm×20m	1本	23,000 +税	1本

ワインベールミルクホワイト

155 μ m

- ▶ 質感は乳白、スリガラス調です。
- ▶ 透明糊・強粘着・再剥離タイプです。



品番	規格	単位	価格(¥)	出荷単位
LFFMW1220	1,220mm×20m	1本	33,000 +税	1本
LFFMW920	920mm×20m	1本	25,300 +税	1本

ワインベールシルバー5510

115 μ m

- ▶ 色はシルバーです。
- ▶ 透明糊・強粘着・再剥離タイプです。



品番	規格	単位	価格(¥)	出荷単位
LFS1220	1,220mm×20m	1本	33,000 +税	1本

XXX μ m 厚さ(剥離紙は含まれません)

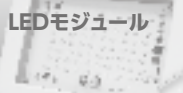
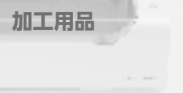

HOME

サイン・広告用品

インク
ジェット用品

レーザー用紙
・製図用品

オフィス
用品

産業材
関連用品

索引から探す

品番から探す

ウインベールモザイク5540

155 μ m

- ▶ 質感は透明、モザイク調です。
- ▶ 透明糊・強粘着・再剥離タイプです。



品番	規格	単位	価格(¥)	出荷単位
LFMS1220	1,220mm×20m	1本	33,000 +税	1本

※在庫が無くなり次第販売終了になります。

ウインベールシリーズは、視界を制御したいガラス面や、意匠を持たせたい鏡面などさまざまな用途に使用できます。溶剤系インクジェットプリンターに対応し、空間を演出するフルカラープリントが可能です。

※対応プリンターは事前に弊社営業担当までご確認ください。塩ビ商品のため、カッティング加工も自由にできます。貼る際には、アプリケーションテープをご使用ください。



WINVeilの 使用例



ウインベールフォグ



ウインベールミルクホワイト

XXX μ m 厚さ(剥離紙は含まれません)

マーキング
フィルム

ガラス用
フィルム

広告用品

加工用品

LEDモジュール

HOME

サイン・広告用品

インク
ジェット用品

レーザー用紙
・製図用品

オフィス
用品

産業材
関連用品

索引から探す

品番から探す

フレキシブルフェイス (FF)

スターシャイン不燃Jシリーズ

▶ 国土交通大臣認定番号

マーキングフィルム貼り専用

NM-2545:

(Viewcal 920・930シリーズ)

インクジェット出力専用

NM-4300 (2): (UV・Latex)

NM-2304: (溶剤インク)

※インクジェットプリントとマーキングフィルム貼りとの併用はできません。

▶ 素材耐候性: 屋外耐候5年

▶ 対応プリンター

国内プリンターメーカー各社のご協力のもと、インクの成分開示をいただいております。

対応機種に関しましては詳細を弊社までお問い合わせください。

▶ 屋内外照式看板サインや駅構内・地下鉄構内のサインに適しています。

溶剤

UV

ラテックス

不燃

スターシャイン SS-1000 FF用

品番	規格	単位	価格(¥)	出荷単位
SS10002030	2,000mm×30m 3インチ	1本	480,000 +税	1本
SS10001330	1,300mm×30m 3インチ	1本	358,000 +税	1本

物性表

重量(g/m ²)	厚さ(mm)	引張強度(N/3cm)		透過率(%)
465	0.32	縦 2270	横 2100	26

※上記数値は測定値であり、保証値ではありません。

スターシャイン SS-2000 バナー用

品番	規格	単位	価格(¥)	出荷単位
SS20002030	2,000mm×30m 3インチ	1本	360,000 +税	1本

物性表

重量(g/m ²)	厚さ(mm)	引張強度(N/3cm)		透過率(%)
465	0.32	縦 2270	横 2100	16

※上記数値は測定値であり、保証値ではありません。



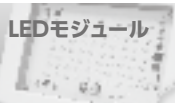
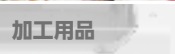
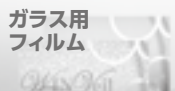

HOME

サイン・広告用品

インク
ジェット用品

レーザー用紙
・製図用品

オフィス
用品

産業材
関連用品

索引から探す

品番から探す



不燃IJFF専用金具

SSラバーシート 10m

品番	規格	単位	価格(¥)	出荷単位
SSRS10	25mm×10m×0.5mm	1ケ	6,000 +税	1ケ

SSラバーシート

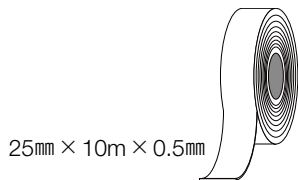

SS-Tシステム (SS-B+SS-Rのセット)

品番	規格	単位	価格(¥)	出荷単位
SST5	2,000mm	1ケース	22,500 +税	1ケース(各5本)

SS-T SYSTEM

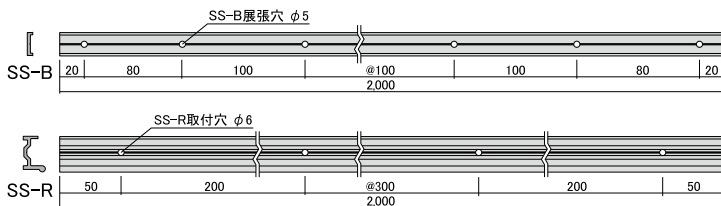
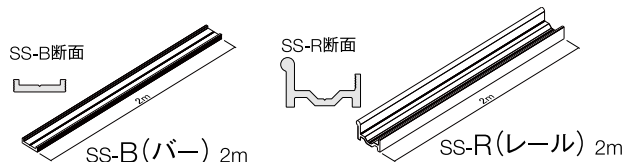

マーキング
フィルム

ガラス用
フィルム

広告用品

加工用品

LEDモジュール

HOME

サイン・広告用品

インク
ジェット用品

レーザー用紙
・製図用品

オフィス
用品

産業材
関連用品

索引から探す

品番から探す



スターシャイン不燃Jシリーズ 使用上のご注意

- ・ 本商品はガラス繊維を使用しています。ガラス繊維は折り曲げに弱い性質があり、一度付いた跡は消えませんので、画面加工時、輸送時、施工時には折り曲げ等に十分注意してください。また、商品をカットする場合はガラス繊維が出てくる場合があります。作業終了後は手洗いなどを十分に行ってください。
 - ・ 表面は特殊樹脂のコーティングをしていますので、表面をアルコールやシンナーで拭いたりすることはおやめください。コーティング層を溶かし、耐候性やインクジェットの印刷性が落ちます。
 - ・ 外巻きになっています。外側が表（印刷面）になるように巻いています。表裏の間違いにご注意ください。
 - ・ 印刷するインクジェットプリンターによっては不燃とならない場合があります。印刷する場合は弊社担当までご確認ください。
 - ・ 強度を必要とするような物にご使用の場合は、設計強度および安全性を十分確認してください。
 - ・ 施工に関しては、構造計算等により、安全性を十分確認してください。
 - ・ 施工の際は専用の展張金具セット（弊社品）を使用してください。専用以外の金具を使用した場合、展張できない場合があります。また、その場合のクレームは負いかねますのでご了承ください。
 - ・ 万一商品に起因する明らかな不具合が生じた場合、同量の商品と交換させていただきます。出力製品に関わる費用や施工加工費におきましては、あらゆる責任を負いかねますのでご了承ください。
- ◆品番およびロットNO.について
商品ケースに品番、紙管の内側にロットNO.が記載してあります。商品を使用した場合、ロットNO.を必ず記録、保存してください。（ロットNO.の記載が無い場合、商品に問題が生じても品質保証を行うことが困難になります。）品質には万全を期しておりますが、万が一問題が生じましたら直ちに弊社に商品の品番およびロットNO.をご連絡ください。
 - ◆シートを廃棄処分される際は、以下の方法で処理してください。
廃棄物処理法・都道府県条例に従って処理してください。
許可を受けた産業廃棄物処理業者に処理を委託してください。



マーキング
フィルムガラス用
フィルム

広告用品

加工用品

LEDモジュール

HOME

サイン・広告用品

インク
ジェット用品レーザー用紙
・製図用品オフィス
用品産業材
関連用品

索引から探す

品番から探す

! 建築基準法第66条について

建築基準法 第66条 (看板等の防火措置) には、「防火地域内にある看板、広告塔、装飾塔その他これらに類する工作物で、建築物の屋上に設けるもの又は高さ3メートルをこえるものは、その主要な部分を不燃材料で造り、又はおおわなければならない。」と規定しています。



マーキング
フィルムガラス用
フィルム

広告用品

加工用品

LEDモジュール

HOME

サイン・広告用品

インク
ジェット用品レーザー用紙
・製図用品オフィス
用品産業材
関連用品

索引から探す

品番から探す

スターシャイン SS-550

- ▶ 内照式看板は、昼間はもちろんのこと夜間も内部の蛍光灯により一層の広告効果を高めます。
- ▶ 従来のアクリル板内照式看板の抱える大きさの制限等をクリアしました。

※不燃商品ではありません。

防炎

マーキングフィルム(Viewcal 920・930・820シリーズ)貼り専用

品番	規格	単位	価格(¥)
SS5504250	4,220mm×50m	1本	1,190,000 +税
SS5503250	3,220mm×50m	1本	710,000 +税
SS5502550	2,520mm×50m	1本	560,000 +税

※切売り(幅・m)については、弊社までお問い合わせください。

物性表

重量(g/m ²)	厚さ(mm)	引張強度(N/3cm)	
780	0.65	縦 1862	横 1195

※上記数値は測定値であり、保証値ではありません。

スターシャイン SS-330

- ▶ 透過性が高く、ランプイメージが出にくいLED光源に適しています。
- ▶ マーキングフィルム(Viewcal 920・930・820シリーズ)貼り対応。

※不燃商品ではありません。

溶剤

防炎

品番	規格	単位	価格(¥)	出荷単位
SS3301373	1,370mm×30m	1本	127,000 +税	1ヶ

物性表

重量(g/m ²)	厚さ(mm)	引張強度(N/3cm)	
480	0.4	縦 1091	横 891

※上記数値は測定値であり、保証値ではありません。



スターシャイン SS-550・SS-330 使用上のご注意

Viewcal 900シリーズ等の電飾フィルム以外の一般色をご使用した場合、FFからの可塑剤等の影響により剥離等の不具合が発生する危険性がありますので、必ずViewcal 920・930・820シリーズの電飾フィルムをご使用ください。



マーキング
フィルム

ガラス用
フィルム

広告用品

加工用品

LEDモジュール

HOME

サイン・広告用品

インク
ジェット用品

レーザー用紙
・製図用品

オフィス
用品

産業材
関連用品

索引から探す

品番から探す

スマートディスプレイシステム FD438-70S

- ▶ 簡易組み立て式アルミフレームと高級感のあるファブリックメディアを組み合わせた屋内装飾システムです。
- ▶ ファブリックメディアに縫い合わせたシリコンゴムをアルミフレーム枠の溝に差し込むことで、簡単に施工ができます。
- ・ フレームサイズが自由に選べます。
- ・ フレームは簡単組み立て、持ち運びも可能です。
- ・ メディア交換も容易にできます。
- ・ LEDと組み合わせれば内照式パネルになります。

■ 使用例

展示会、イベント装飾
店舗内装飾

ファストファッション
スポーツアパレルショップ
ショッピングモール
ショールーム
宝飾品・時計・化粧品売り場
家電量販店 etc...



■ 簡単組み立て

①フレームにコーナー金具を差し込み、止め金を固定する。

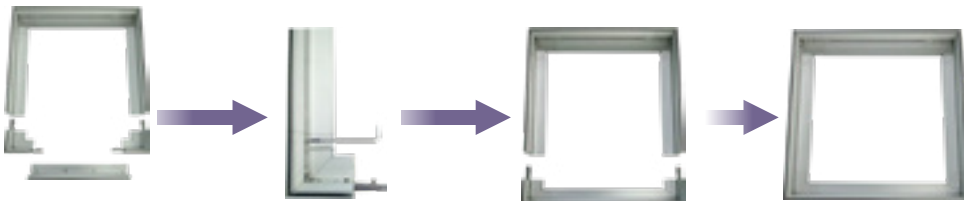

②ファブリックの4辺にシリコンゴムを縫製し、フレームの溝に差し込む。



フレーム内部に
エッジライトLED4Dをセット。



マーキング
フィルム

ガラス用
フィルム

広告用品

加工用品

LEDモジュール

HOME

サイン・広告用品

インク
ジェット用品

レーザー用紙
・製図用品

オフィス
用品

産業材
関連用品

索引から探す

品番から探す

スマートディスプレイシステム FD438-70S

■スマートディスプレイ®システム構成



フレーム CD438-78A

厚さ70mm 片面内照式・外照式兼用フレーム
(H)70mm×(W)50mm×(L)3,000mm



コーナー金具 AD438-03

ビス固定式のコーナー金具
(H)70mm×(W)50mm×(L)80mm ※フレーム部のみ



コーナー金具 FD067

レバー脱着式のコーナー金具
(H)148.2mm×(W)18.4mm×(L)148.2mm



シリコンゴム FD913

ファブリックメディア固定用のシリコンゴム
(W)12mm×(T)1.8mm×50m



専用メディア デコプリント パール

内照・外照兼用のファブリックメディア (防災認定品)
3,200mm×50m、1,600mm×50m

エッジライトLED4D



■特長

- ▶ 定電流タイプのエッジライトLEDです。
- ▶ BOXの側面から照射し、内部を均一に発光させます。
- ▶ 専用の定電流電源もご用意しております。

■仕様

品番	EL42D7007D
外形寸法(1PCS)	(H)27mm×(W)99.6mm×(D)17.1mm
ピッチ	150mm
重量(1PCS)	26.7g
梱包単位	30ユニット
定格電流	DC700mA



マーキング
フィルム

ガラス用
フィルム

広告用品

加工用品

LEDモジュール

HOME

サイン・広告用品

インク
ジェット用品

レーザー用紙
・製図用品

オフィス
用品

産業材
関連用品

索引から探す

品番から探す

スマートディスプレイシステム FD438-70S

品名	品番	規格	単位	価格(¥)	出荷単位
スマートディスプレイシステム CD438-78A	CD43878A3M	片面内照・外照式兼用アルミフレーム 70mm×3m	1本	24,000 +税	1本
固定式コーナー金具	AD43803	フレームを90度でカットした場合の金具	1ヶ	10,000 +税	1ヶ
脱着式コーナー金具	FD067	フレームを45度でカットした場合の金具	1ヶ	3,000 +税	1ヶ
シリコンゴム※1	FD913	12mm(W)×1.8mm(T)×50m	1ヶ	20,000 +税	1ヶ
エッジライト LED4D	EL42D7007D	定電流タイプのエッジライト式LED	1ケース	99,000 +税	1ケース (30セット)
定電流電源 ELC12-18-R70/SFS	ELC1218R70	1~2個用	1台	オープン	1台
定電流電源 FK68-027C070-301	FK68027C07	3~5個用	1台	オープン	1台
定電流電源 FB1-700-65NF	FB170065NF	6~10個用	1台	オープン	1台
定電流電源 FEL2-700-130NF	FEL2700130	12~20個用	1台	オープン	1台
デコプリント パール※2 防災	PEARL3200S	3,200mm×50m 3インチ 130μm	1本	240,000 +税	1本
	PEARL1600S	1,600mm×50m 3インチ 130μm	1本	120,000 +税	1本

※1: ゴムの形状が樽型のため、溝に滑らかに押し込めます。

※2: ポリエステルのファブリックフレームシステム用のインクジェットメディアで、内照・外照兼用タイプです。

ラテックスインク、UVインクで防災認定取得しています。(プリント品の防災運用は、出力業者様での認定取得が必要です。)

スマートディスプレイシステム ルーフラス シリーズ NEW

品名	品番	規格	単位	価格(¥)	出荷単位
ルーフラスフレーム D100	LFD100	両面タイプ／内照・非内照式兼用 100mm(H)×26mm(W)×6m(L)	1本	オープン	1本
ルーフラスフレーム S100	LFS100	片面タイプ／内照・非内照式兼用 100mm(H)×29mm(W)×6m(L)	1本	オープン	1本
ルーフラスフレーム SD45	LFS45	片面・両面兼用タイプ／内照・非内照式兼用 45mm(H)×29mm(W)×6m(L)	1本	オープン	1本
ルーフラスフレーム S20	LFS20	片面タイプ／内照・非内照式兼用 20mm(H)×29mm(W)×6m(L)	1本	オープン	1本
NSラバー11	NSRB11	ホチキス針止め 11mm(H)×50m(L)	1ヶ	オープン	1ヶ
ロックラバー01	RCRB01	11mm(W)×100m(L)	1ヶ	オープン	1ヶ
ロックラバー02	RCRB02	11mm(W)×100m(L)	1ヶ	オープン	1ヶ



マーキング
フィルム

ガラス用
フィルム

広告用品

加工用品

LEDモジュール

HOME

サイン・広告用品

インク
ジェット用品

レーザー用紙
・製図用品

オフィス
用品

産業材
関連用品

索引から探す

品番から探す

サクライトパネル ULP/SakuLIGHTPanel ULP

- ▶ LED光源と導光アクリルを使用した4辺開閉式フレームのライトパネルです。
- ▶ 壁掛け、壁付け、吊下げ式のサインに適しています。
- ▶ LEDと導光板を組み合わせることで、消費電力を抑えた省エネ商品です。
- ▶ A1・A2・B1・B2といった各ポスターサイズのラインアップから、特注サイズにもご対応いたします。



仕様

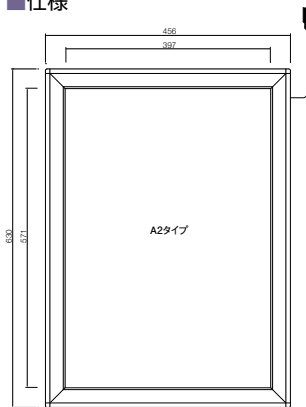

付属品:ACアダプター

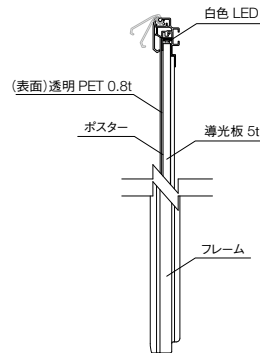

品番	サイズ (メディアサイズ)	フレーム込外寸	有効見寸法	LED 配置	重量 (Kg)	消費電力 (W)	対応ACDC電源		単位	価格(¥)
		縦×横×厚さ(mm)	縦×横(mm)				(V)	(A)		
SAKUULPA1	A1	877×630×23	818×571	左・右	7	30.24	12	5	1台	75,000 +税
SAKUULPA2	A2	630×456×23	571×397	上・下	3.5	21.6	12	3.3	1台	43,000 +税
SAKUULPB1	B1	1,066×764×23	1,007×705	左・右	11	37.44	12	5	1台	130,000 +税
SAKUULPB2	B2	764×551×23	705×492	上・下	5	25.92	12	3.3	1台	68,000 +税

※本体の厚さは、フレームのネジの凹凸部分1mmを除く。



マーキング
フィルム

ガラス用
フィルム

広告用品

加工用品

LEDモジュール

HOME

サイン・広告用品

インク
ジェット用品

レーザー用紙
・製図用品

オフィス
用品

産業材
関連用品

索引から探す

品番から探す

サクライトパネル CP / SakuLIGHTPanel CP

吊り下げ式省エネ薄型発光パネル

- ▶ LED光源と導光アクリルを使用した環境性、経済性、機能性、訴求性に優れた新規格の「省エネ薄型発光パネル」です。
- ▶ 白色LEDを使用し、視認性が高く、薄く・軽くさらに、マグネット跳ね上げ式なのでメディアの交換が簡単です。
- ▶ 省エネタイプなので、長時間の使用に適しています。

用途はさまざま、多様な商空間でご利用いただけます。

商業施設

- ・銀行、証券
- ・ホテル
- ・駅
- ・デパート
- ・アウトレットモール
- ・ショールーム
- ・病院、ケアセンター
- ・クラブ、バー

レジャー施設

- ・水族館
- ・ミュージアム
(博物館、記念館)
- ・シネマコンプレックス
- ・パチンコ、パチスロ店
- ・ゲームセンター
- ・ボウリング場
- ・カラオケボックス

外食産業

- ・ファーストフード
- ・居酒屋
- ・立ち食いそば・うどん店

冠婚葬祭

- ・結婚式場
- ・葬儀式場
- ・セレモニーホール

中食産業

- ・コンビニエンスストア
- ・スーパーマーケット



パネル裏面

厚さ:
9mm

品番	サイズ (メディアサイズ)	フレーム込外寸	有効見え寸法	LED 配置	重量 (Kg)	消費電力 (W)	対応ACDC電源		単位	価格(¥)
		縦×横×厚さ(mm)	縦×横(mm)				(V)	(A)		
SAKUCPB1S	B1	1,064×762×9	1,006×704	左・右	9	33	12	5	1台	141,000 +税

※在庫が無くなり次第販売終了になります。



マーキング
フィルムガラス用
フィルム

広告用品

加工用品

LEDモジュール

HOME

サイン・広告用品

インク
ジェット用品レーザー用紙
・製図用品オフィス
用品産業材
関連用品

索引から探す

品番から探す

レーザー加工機

HAJIME CL1 PLUS

- ▶ 「レーザー製品の放射安全基準」の最高位「クラス1」に準拠した安心の安全性。
- ▶ 焦点ビームスポット径が0.08mmだから正確できれいな加工が可能です。
- ▶ 自動冷却ユニットを新たに採用し、冷却水の交換が不要となりました。
- ▶ 40WのハイパワーCO₂レーザーを採用し、10mmの亚克力も切断可能です。
- ▶ 排気ファンやエアコンプレッサーが標準装備のため、設置後すぐに加工が可能です。
- ▶ レーザー加工機本体も、専用ソフトもシンプル設計で簡単操作が可能です。
- ▶ 対応ファイル形式は、「AI」「PDF」「DXF」をはじめ豊富なファイル形式があります。

卓上型レーザー加工機

取

品番	規格	単位	価格(¥)
HAJIME003	800(W)×500(D)×270mm(H)	1台	698,000 +税

※加工エリア:500mm×300mm



MIRUKU

- ▶ 集塵能力が安心の99.95%。
- ▶ 5種類の高性能フィルターを搭載で高い集塵能力を実現します。
- ▶ 高い集塵能力のため室内排気でも使用が可能です。
- ▶ 排気ファンの吸気を利用するため集塵脱臭機単体としての電気代は発生しません。



小型集塵脱臭機

取

品番	規格	単位	価格(¥)
SYUJIN002	330(W)×330(D)×560mm(H)	1台	148,000 +税

マーキング
フィルム

ガラス用
フィルム

広告用品

加工用品

LEDモジュール

HOME

サイン・広告用品

インク
ジェット用品

レーザー用紙
・製図用品

オフィス
用品

産業材
関連用品

索引から探す

品番から探す

短焦点ウルトラシャープレンズ

- ▶ 焦点ビームスポット径が0.05mmだからより正確でよりきれいな加工が可能です。
- ▶ 標準レンズでは不可能だったステンレスへのダイレクト加工(彫刻のみ)が可能です。
- ▶ 写真彫刻や微細なペーパークラフトの加工に適しています。

品番	規格	単位	価格(¥)
ULTRALENS	焦点径 0.05mmまで集光	1ケ	39,800 +税



取

クリーニングキット

- ▶ フォーカスレンズ、反射ミラー専用のクリーニングキットです。
- ▶ レーザー加工機を大事に長く使用されたいユーザー様の必需品。

品番	規格	単位	価格(¥)
CLEANKIT	イソプロピルアルコール 99.9%の洗浄液・マイクロファイバークロス 20枚	1ケ	3,980 +税



取

マーキング
フィルム

ガラス用
フィルム

広告用品

加工用品

LEDモジュール

HOME

サイン・広告用品

インク
ジェット用品

レーザー用紙
・製図用品

オフィス
用品

産業材
関連用品

索引から探す

品番から探す

HAJIME CL1 PLUSで加工できる素材例

分類	素材	彫刻	切断	サイズ目安	製品例	加工アドバイス
合成樹脂	アクリル板	●	●	10mmまで	名札、カット文字、看板 など	5mm以上は熱変形しやすい
	プラ板(ポリスチレン)	●	●	5mmまで	模型、キーホルダー など	熱変形、変色しやすい
	ポリアセタール	●	●	5mmまで	模型、キーホルダー など	熱変形しやすい
	ABS樹脂	●	●	3mmまで	模型、キーホルダー など	熱変形しやすい
紙	発泡ポリエチレン	—	●	10mmまで	模型、雑貨 など	熱変形しやすい
	ケント紙	●	●		模型、切り絵 など	
天然木材	画用紙	●	●		模型、切り絵 など	
	桐 / 杉 / 桜 / 檜	●	●	5mmまで	工芸品、贈答品 など	素材、種類により切断しにくい
	チーク / メープル	●	●		工芸品、贈答品 など	
黒檀 / マホガニー	●	—		工芸品、贈答品 など		
成型木材	MDFボード	●	●	5mmまで	模型、雑貨 など	種類により切断しにくい
	ベニヤ板	●	●	4mmまで	模型、雑貨 など	
	コルク	●	—		コースター、キーホルダー など	
ゴム	ラバーシート	●	▲		ゴム印、スタンプ など	素材、種類により切断しにくい
布	木綿	●	●		洋服加工、名入れ など	厚手は切断しにくい
	ポリエステル	●	●		洋服加工、名入れ など	
	デニム	●	▲		洋服加工、名入れ など	
	フェルト	●	●	5mmまで	模型、雑貨 など	
皮革	本革	●	●		雑貨、キーホルダー など	素材、種類により切断しにくい
	ヌメ革	●	●		雑貨、キーホルダー など	素材、種類により切断しにくい
ガラス	一般ガラス	●	—		記念品、表札 など	素材、種類により割れる場合あり
	耐熱ガラス	●	—		記念品、表札 など	
金属	アルミ	●	—		看板、表札、銘板 など	※要アルマイトコーティング
	ステンレス	●	—		看板、表札、銘板 など	※要マーキング剤塗布
石材	人造大理石	●	—		記念品、表札 など	
	パワーストーン(オニキスなど)	●	—		アクセサリ など	
貝	真珠貝	●	—	1mm以上	工芸品、贈答品など	素材、種類により割れる場合あり

※上記の素材一覧は一般的な加工例です。それ以外にも、さまざまな素材に対応できます。

※レーザー切断可能な厚みや彫刻の深さは、レーザー出力と素材の種類によって異なります。また、素材により熱による変形や変色が起こります。

※レーザー発振器が消耗しパワーが落ちた際には、上記に掲載したサイズ目安を切断できない場合があります。(特に、アクリル10mm)

※PVC(ポリ塩化ビニル樹脂)素材の加工は、塩化水素ガスの発生により、各種重要部品を腐食させ寿命を著しく低下させるため、絶対に加工をしないでください。

※一般的な金属素材(鉄、ステンレス、アルミ、メッキ、金、銀、銅他)は、直接加工できません。アルマイト被膜の彫刻やマーキング剤の焼付け固着など一部加工可能なものもあります。

マーキング
フィルム

ガラス用
フィルム

広告用品

加工用品

LEDモジュール

HOME

サイン・広告用品

インク
ジェット用品

レーザー用紙
・製図用品

オフィス
用品

産業材
関連用品

索引から探す

品番から探す

HAJIME CL1 PLUSの加工例

教育機関やワークショップ

MDFボードの彫刻、切断



- ・MDFボードは安価で入手しやすい素材のため、教育機関等の授業などで多く利用されています。
- ・素材密度がそろっているので、レーザー加工のしやすい素材です。

ペーパークラフトの作成



- ・ケント紙などの厚い紙を使えば、強度のあるしっかりした作品に仕上がります。
- ・カッターやハサミでは時間がかかりますが、レーザーなら素早くきれいに仕上がります。

サイン看板や印刷業界

ゴム印の作成



- ・レーザー加工専用のラバーシートがありますので、オリジナルの住所印や、丸印、角印も思いのままに作れます。
- ・加工の難しい極小の明朝体もきれいに彫刻可能です。

ステンレス看板へのマーキング



※別途レーザーマーキング剤が必要です。

- ・CO₂レーザーは、金属への直接加工はできないのですが、レーザーマーキング剤を塗布して加工すると、レーザー照射した部分を焼き付け固着させることができます。

ノベルティーや名入れ業界

贈答用桐箱の彫刻



- ・木材への彫刻加工は、素材の素の色と彫刻部分のゴケの色とのコントラストが良く、大変美しく仕上がります。
- ・オリジナルのデザインでぜひ商品価値を高めてください。

アクリルトロフィーの作成



- ・メモリアルトロフィーは、日付や受賞者の名前が入る、まさに一点ものの商品です。
- ・パソコンで作ったレイアウトそのまま、受賞者の名前だけ変えて複数作成可能です。

マーキング
フィルム

ガラス用
フィルム

広告用品

加工用品

LEDモジュール

HOME

サイン・広告用品

インク
ジェット用品

レーザー用紙
・製図用品

オフィス
用品

産業材
関連用品

索引から探す

品番から探す

スキージー

▶ 扱い易い手ごろなサイズで施工しやすいツールです。

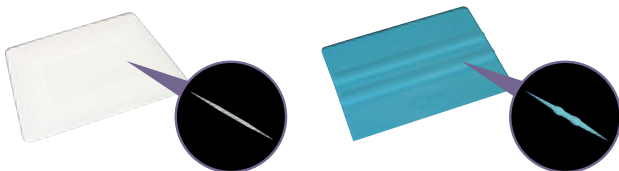

粘着フィルム貼り付け施工必須ツール

品番	色	規格	単位	価格(¥)	出荷単位
SQUZIWH	白	105mm(90mm)×75mm×厚さ最大4mm	1ケ	150 +税	10ケ
取 SQUZILTC	青	99mm×75mm×厚さ最大7mm	1包	1,500 +税	10包 (10ケ×10)

スキージークロス

▶ フィルムのキズ防止に役立つ、スキージーカバーです。



品番	規格	単位	価格(¥)	出荷単位
SQUZICLO2B	300mm×100mm×2mm	1包	28,800 +税	1包(4枚×4冊)



マーキング
フィルム

ガラス用
フィルム

広告用品

加工用品

LEDモジュール

HOME

サイン・広告用品

インク
ジェット用品

レーザー用紙
・製図用品

オフィス
用品

産業材
関連用品

索引から探す

品番から探す

うきんこ

- ▶ 焼付塗装面用で、自動車のボディに貼られている塩ビフィルム剥離剤です。
- ▶ スプレータイプです。



品番	規格	単位	価格(¥)	出荷単位
UKINKO	420ml	1ケース	22,000 +税	1ケース(10本)

のりべえ

- ▶ 塩ビフィルムをはがした後の粘着剤クリーナーです。
- ▶ スプレータイプです。



品番	規格	単位	価格(¥)	出荷単位
NORIBE	330ml	1ケース	18,000 +税	1ケース(10本)



レールカッター

- ▶ レールスライド方式なので正確にメディアをカットすることが可能です。
- ▶ カット面を直角に保て、発泡ボードなど最大9mm厚のメディアにも対応します。
- ▶ 最大約3,000mmまでのカット作業が可能です。

【レール】 760mm×73mm×4本



【替刃×5枚】



組立式のレール
760mmのレールを4本接続し3,040mmのレールができます。

品番	規格	単位	価格(¥)	出荷単位
RC760	760mm×73mm×4本	1台	29,800 +税	1台
RCKB10	替刃 10枚	1ケース	オープン	1ケース

● 運賃別途

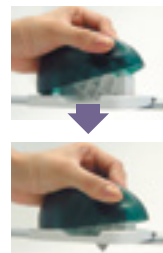

カット時に本体の背を押すと刃が出てきます。

HOME

サイン・広告用品

インク
ジェット用品

レーザー用紙
・製図用品

オフィス
用品

産業材
関連用品

索引から探す

品番から探す



マーキング
フィルム

ガラス用
フィルム

広告用品

加工用品

LEDモジュール

マーキング
フィルム

ガラス用
フィルム

広告用品

加工用品

LEDモジュール

HOME

サイン・広告用品

インク
ジェット用品

レーザー用紙
・製図用品

オフィス
用品

産業材
関連用品

索引から探す

品番から探す

クリアーセームESD

- ▶ ラミネートフィルムやメディアのチリやホコリ、静電気除去に適しています。
- ▶ 印刷業の静電気によるインクのにじみ防止。
- ▶ アクリル・塩ビ板等のホコリ再付着防止。
- ▶ ステンレス、塗装加工時の油や指紋除去。



静電気除去クロス

取

クロス

品番	規格	単位	価格(¥)	出荷単位
CLE45	350mm×450mm	1枚	オープン	1枚
CLE8	80mm×80mm	1枚	オープン	1枚

●運賃別途

グローブ

品番	規格	単位	価格(¥)	出荷単位
CLEGS	グローブ S	1ヶ	オープン	1ヶ
CLEGM	グローブ M	1ヶ	オープン	1ヶ
CLEGL	グローブ L	1ヶ	オープン	1ヶ

●運賃別途



マーキング
フィルム

ガラス用
フィルム

広告用品

加工用品

LEDモジュール

HOME

サイン・広告用品

インク
ジェット用品

レーザー用紙
・製図用品

オフィス
用品

産業材
関連用品

索引から探す

品番から探す

ピールスターN

- ▶ ワックス、ボール紙が不要な裏紙付のニス原紙です。
- ▶ カuttingプロッターでカットした後に、アイロンで紗張り枠に貼り付けることで製版ができます。

※35℃以上の環境に保管しますとブロッキングが ocorrênciaやすいので特に夏季の保管にはご注意ください。

裏紙付のニス原紙

品番	規格	単位	価格(¥)	出荷単位
PLN1000	1,000mm×50m	1本	32,800 +税	1本
PLN500	500mm×50m	1ケース	34,100 +税	1ケース(2本)



CMチェック用紙

- ▶ 原寸原稿チェック用紙で、マーキングフィルムをカuttingプロッターでカットする前に使用します。
- ▶ 紙管は2インチです。



64 g/m²

品番	規格	単位	価格(¥)	出荷単位
CM1300	1,300mm×100m	1本	9,800 +税	1本
CM1000	1,000mm×100m	1ケース	15,000 +税	1ケース(2本)
CM500	500mm×100m	1ケース	16,000 +税	1ケース(4本)



マーキング
フィルム

ガラス用
フィルム

広告用品

加工用品

LEDモジュール

レンズタイプのLEDモジュール

Bandilight F-LED366

DC12V

- ▶ 中型・大型のチャンネルサインや平面的なサインに適したLEDモジュールです。
- ▶ 推奨の看板(BOX)厚は深さ80mm以上です。
- ▶ 防水性能は、IP67です。

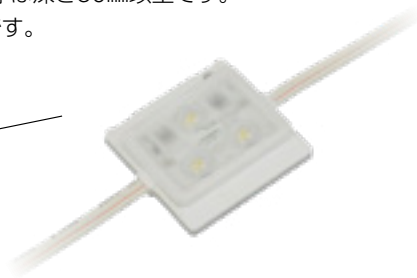
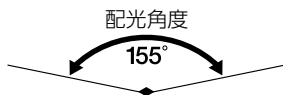

カ	ラ		白
品	番		BFL366DW12
入	力	V	DC12
作	動	A	0.08
消	費	W	1.0
寸	法	mm	37(L)×35(W)×8.27(H)
重	さ	g	10.8
使	用	℃	-20~70
材	質		本体・レンズ:PC、 ワイヤー:AWG#20(UL2468(80℃))
光	束	lm	110
色	温	K	6,500
ピ	ッ	mm	200
梱	包	ユニット	30

(1ユニットあたりの数値)

HOME

サイン・広告用品

インク
ジェット用品

レーザー用紙
・製図用品

オフィス
用品

産業材
関連用品

索引から探す

品番から探す



マーキング
フィルム

ガラス用
フィルム

広告用品

加工用品

LEDモジュール

HOME

サイン・広告用品

インク
ジェット用品

レーザー用紙
・製図用品

オフィス
用品

産業材
関連用品

索引から探す

品番から探す

Bandilight F-LED333

DC12V

- ▶ 小型・中型のチャンネルサインに適したLEDモジュールです。
- ▶ 推奨の看板(BOX)厚は深さ80mm以上です。
- ▶ 防水性能は、IP67です。

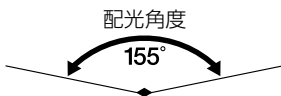

カラー		白
品番		BFL333DW12
入力電圧	V	DC12
作動電流	A	0.055
消費電力	W	0.66
寸法	mm	55.5(L)×13.3(W)×7.43(H)
重さ	g	6.36
使用温度	℃	-20~70
材質		本体・レンズ:PC、 ワイヤー : AWG#20 (UL2468 (80℃))
光束	lm	66
色温度	K	6,500
ピッチ	mm	150
梱包	ユニット	50

(1ユニットあたりの数値)

HANDLED レンズスター3

AC100V

- ▶ 中型・大型のチャンネルサインや、平面的なサインに適したLEDモジュールです。
- ▶ AC100V入力で点灯します。
- ▶ 推奨の看板(BOX)厚は深さ100mm以上です。
- ▶ 防水性能は、IPX4です。

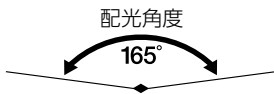

カラー		白
品番		HLL3J1008D
入力電圧	V	AC100
作動電流	A	0.03
消費電力	W	2.8
寸法	mm	59.4(L)×37.7(W)×11(H)
重さ	g	20
使用温度	℃	-20~50
材質		本体:ポリカーボネート、 レンズ:アクリル樹脂
光束	lm	220
色温度	K	6,500
ピッチ	mm	400
梱包	ユニット	30

※直列最大連結数は120ユニット。

(1ユニットあたりの数値)

マーキング
フィルム

ガラス用
フィルム

広告用品

加工用品

LEDモジュール

HOME

サイン・広告用品

インク
ジェット用品

レーザー用紙
・製図用品

オフィス
用品

産業材
関連用品

索引から探す

品番から探す

スポットライト

Bandilight i-VIEW502

AC100V

- ▶ 小型・中型の外照サインへのスポットライトに適しています。
- ▶ AC100V入力で点灯します。
- ▶ 表面強化ガラスにUVカットを採用。
- ▶ 防水性能は、IP66です。



502027B05は、黒筐体の電球色です。



カ ラ ー		白	電球色
品 番		502027W04	502027B05
入 力 電 圧	V	AC100(90~110)	
作 動 電 流	A	0.26	
消 費 電 力	W	27	
寸 法	mm	142.4(L)×195(W)×49(H)	
重 さ	g	1,100	
使 用 温 度	℃	-20~50	
材 質		本体:アルミダイキャスト、 表面:強化ガラス、ブラケット:SPCC	
光 束	lm	2,300	2,100
色 温 度	K	6,500	2,700



マーキング
フィルム

ガラス用
フィルム

広告用品

加工用品

LEDモジュール

HOME

サイン・広告用品

インク
ジェット用品

レーザー用紙
・製図用品

オフィス
用品

産業材
関連用品

索引から探す

品番から探す

LEDスポットライト照明

既設のランプホルダー（下記対応ホルダー）が合えば交換するだけで、省エネ効果が望めます。

屋外用

屋内用

防水性能
IP65

ARC PAR38

- ▶ 防水型(IP65)で、非常に高い湿度下でも使用可能です。
- ▶ レクスター社製LED素子を使用しています。
- ▶ 配光角度は110°で、色むらがありません。
- ▶ 外照用スポットライトや入り口等の防犯用照明などに適しています。

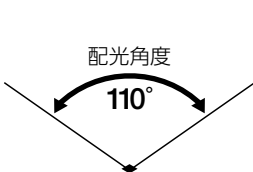

カラー		白	電球色
品番		PR38D65E26	PR38D27E26
入力電圧	V	AC90~220	
消費電力	W	20	
寸法	mm	118(φ)×139(H)	
重さ	g	310	
使用温度	℃	-30~50	
材質		放熱部:アルミ、電源部:ポリカーボネート	
光束	lm	2,400	2,160
色温度	K	6,500	2,700
防水性能		IP65	

寸法図

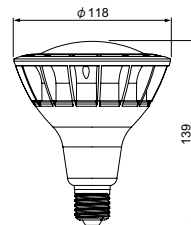
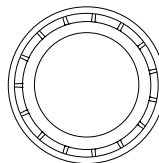

付属品 防水パッキン1ヶ



ランプホルダー対応

・岩崎 K0型



マーキング
フィルム

ガラス用
フィルム

広告用品

加工用品

LEDモジュール

HOME

サイン・広告用品

インク
ジェット用品

レーザー用紙
・製図用品

オフィス
用品

産業材
関連用品

索引から探す

品番から探す

PAR52

- ▶ 防水型(IP65)で、非常に高い湿度下でも使用可能です。
- ▶ 配光角度は110°で、色むらがありません。

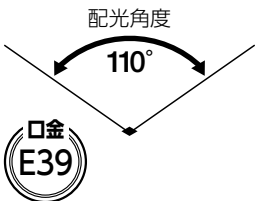

付属品

防水パッキン1ヶ



ワイヤー1本 長さ295mm



カラー		白	電球色
品番		REPARLX0	REPARLX27
入力電圧	V	AC100-220	
消費電力	W	42	
寸法	mm	165(φ)×228(H)	
重さ	g	690	
使用温度	°C	-20~50	
材質		放熱部:アルミ	電源部:ポリカーボネート
光束	lm	3,900	3,740
色温度	K	6,500	2,700
防水性能		IP65	

寸法図

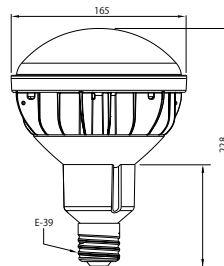

マーキング
フィルム

ガラス用
フィルム

広告用品

加工用品

LEDモジュール

HOME

サイン・広告用品

インク
ジェット用品

レーザー用紙
・製図用品

オフィス
用品

産業材
関連用品

索引から探す

品番から探す

PAR52

ワイヤー取付け方法

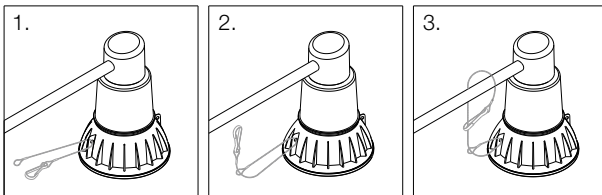

ランプホルダー対応

・岩崎 SO型



ARC PAR38・PAR52使用上のご注意

ヒートシンク部分を覆うランプホルダーのご使用はおやめください。



マーキング
フィルム

ガラス用
フィルム

広告用品

加工用品

LEDモジュール

HOME

サイン・広告用品

インク
ジェット用品

レーザー用紙
・製図用品

オフィス
用品

産業材
関連用品

索引から探す

品番から探す

ソーラー式LED照明

アトリウム ソーラー式LED照明灯

屋外用

RoHS指令対応品

取

- ▶ ソーラーパネル、充電機、LEDが一体化されたソーラーLED照明です。
- ▶ アトリウム600は、一体型と分離型が共通となっており、本体からパネル部のみ取り外して別売の延長コードで分離することができます。
- ▶ アトリウム600は、リン酸鉄リチウムイオン電池を使用しております。
- ▶ 満充電後、不日照3日間点灯可能です。

国土交通省NETIS登録製品

NETIS番号:KK-140015-A

アトリウム600

ATRIUM 600 - WA60K型

一体型+分離型共通



ソーラーパネル部分離

ソーラーパネル部延長コードは
1m、3m、5mの3種あります。

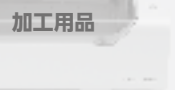
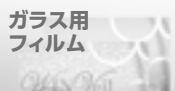

アトリウム ソーラー式LED照明灯

屋外用

RoHS指令対応品

取

使用例

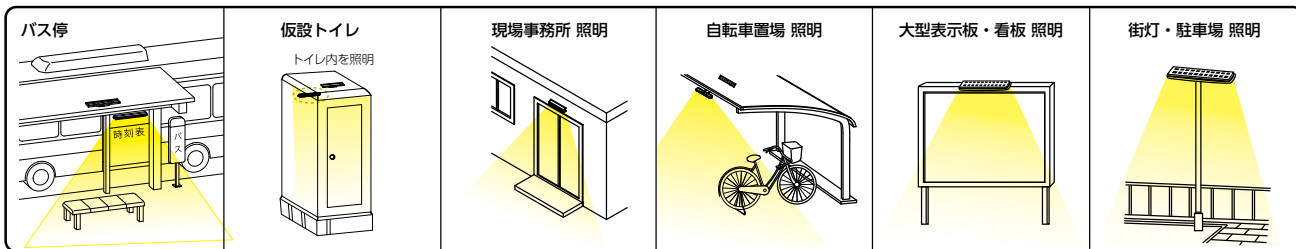

分類	品番	電源 (充電電池)	照度 発光面1m直下	電池個数	素材寿命	
					電池	パネル
アトリウム600	WA60K004A	Li-ion 3.2V	62lx	Li26650×3	約5年	約10年

HOME

サイン・広告用品

インク
ジェット用品

レーザー用紙
・製図用品

オフィス
用品

産業材
関連用品

索引から探す

品番から探す

アトリウム600

一体・分離共通タイプ

LED指向角	120°
カラー	白
品番	WA60K004A
点灯方式	夜間自動点灯
LED素子数	0.5W×6灯
動作機能	点灯・点滅
動作時間(最大)	点灯/3日間
製品寿命(測定値)	ソーラーパネル/約10年、電池/約5年
材質	本体:ABS樹脂、グローブ:ポリカーボネート樹脂
重さ(g)	2,100
保護等級	防滴(IP23) ※正方向取付

レーザー用紙・製図用品

POP POD



PPC・OA用紙



設計製図



PCソフト

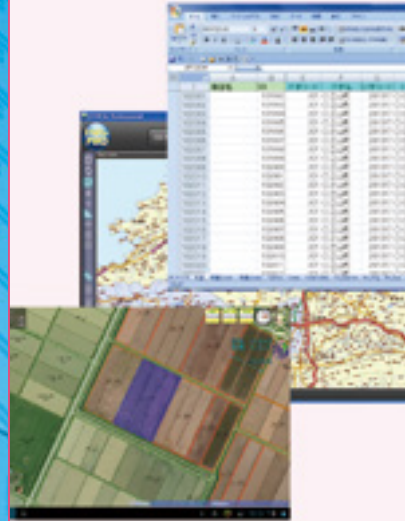

POP POD



PPC・OA用紙



設計製図



PCソフト



HOME

レーザー用紙・製図用品

インク
ジェット用品

サイン・
広告用品

オフィス
用品

産業材
関連用品

索引から探す

品番から探す

カラーレーザープリンター用 耐水紙 オーバーMDPシリーズ(屋内用POP)

- ▶ 表面に優れた耐水性があります。
- ▶ 適度な光沢と白色度で印刷面が見やすく、抜群の画像再現性を持ちます。
- ▶ 用紙の70%以上が紙で構成されていますので、折り適性が高く環境にも配慮しています。
- ▶ オーバーMDPシリーズは全て両面印刷が可能です。
- ▶ 別注加工対応も承っていますのでお気軽にお問い合わせください。

【加工例】

別注サイズ断裁加工、スジ押し加工、マイクロミシン加工、ミシン目加工、角丸加工等

オーバーMDPの5層構造図

オーバーMDPは紙を樹脂でサンドイッチした構造で、用紙表面に高い耐水性があります。

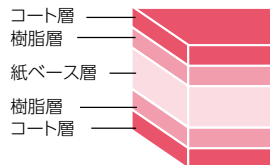

詳しくは



オーバーMDP120

白色度90%



120 μm 105 g/m²

- ▶ オーバーMDPシリーズの中の最薄品になります。
- ▶ 薄手のためチラシやフライヤー用途にお薦めです。

50枚

品番	規格	単位	価格(¥)	出荷単位
12MDP03	A3	1冊	3,400 + 税	1冊 (50枚)
12MDP04	A4	1冊	1,800 + 税	1冊 (50枚)
12MDP14	B4	1冊	3,000 + 税	1冊 (50枚)

250枚

品番	規格	単位	価格(¥)	出荷単位
RF12MDPA3	A3	1冊	10,000 + 税	1冊 (250枚)
RF12MDPA4	A4	1冊	5,000 + 税	1冊 (250枚)
RF12MDPB4	B4	1冊	9,600 + 税	1冊 (250枚)



XXX μm 厚さ



POP POD



PPC・OA用紙

設計製図

PCソフト

HOME

レーザー用紙・製図用品

インク
ジェット用品サイン・
広告用品オフィス
用品産業材
関連用品

索引から探す

品番から探す

XXX μm 厚さ

オーパーMDP150

- ▶ 長尺POP用、三つ折りパンフレット仕様、小判タイプ等豊富なラインアップを揃えています。



白色度90%



150 μm

128 g/m²

50枚

品番	規格	単位	価格(¥)	出荷単位
15MDP03	A3	1冊	3,800 +税	1冊(50枚)
15MDP04	A4	1冊	2,000 +税	1冊(50枚)
15MDP14	B4	1冊	3,400 +税	1冊(50枚)

250枚

品番	規格	単位	価格(¥)	出荷単位
RF15MDPA3	A3	1冊	12,300 +税	1冊(250枚)
RF15MDPA4	A4	1冊	6,200 +税	1冊(250枚)
RF15MDPB4	B4	1冊	10,000 +税	1冊(250枚)

長尺タイプ 100枚

品番	規格	単位	価格(¥)	出荷単位
※ 15MDP99	297mm×900mm	1冊	14,600 +税	1冊(100枚)
※ 15MDP96	297mm×627mm	1冊	12,600 +税	1冊(100枚)
15MDP96S	297mm×627mm スジ押し	1冊	13,600 +税	1冊(100枚)
※ 15MDP19	210mm×900mm	1冊	11,600 +税	1冊(100枚)

- ・店内・オフィス内・工場内等の長尺POP用にご活用いただけます。
- ・三つ折リカタログやメニュー表に適しています。(推奨サイズ:297mm×627mm)
- ・スジ押し品(297mm×627mm スジ押し)は、予め三つ折リ部にスジを入れ折機を使用しなくていい仕様になっています。

※印は在庫がなくなり次第販売終了になります。

小判タイプ 200枚

品番	規格	単位	価格(¥)	出荷単位
15MDPB6H2	B6ハーフ 64mm×182mm	1冊(100枚)	1,000 +税	2冊(100枚×2)
15MDPB82	B8 64mm×91mm	1冊(100枚)	750 +税	2冊(100枚×2)

- ・POPの内製化により、小判のラミネートやパウチ加工、ミシン目部分を切り離す等の手間を省き、作業効率の向上に寄与いたします。
- ・ご使用前に、プリンターがB6ハーフおよびB8サイズの印刷が可能な機種であることをご確認ください。

POP POD



PPC・OA用紙



設計製図



PCソフト



HOME

レーザー用紙・製図用品

インク
ジェット用品

サイン・
広告用品

オフィス
用品

産業材
関連用品

索引から探す

品番から探す

XXX μm 厚さ

オーパーMDP220

- ▶ 適度な厚みがあり、販促POPやプライスカードなどにご利用いただいています。
- ▶ オーパーMDPシリーズで最も多くのお客様にご愛用いただいている厚さです。



白色度90%



220 μm

205 g/m²

50枚

品番	規格	単位	価格(¥)	出荷単位
22MDP03	A3	1冊	4,700 +税	1冊(50枚)
22MDP04	A4	1冊	2,500 +税	1冊(50枚)
22MDP14	B4	1冊	4,200 +税	1冊(50枚)

250枚

品番	規格	単位	価格(¥)	出荷単位
RF22MDPA3	A3	1冊	17,200 +税	1冊(250枚)
RF22MDPA4	A4	1冊	8,600 +税	1冊(250枚)
RF22MDPB4	B4	1冊	14,300 +税	1冊(250枚)

SRA3サイズ **NEW**

品番	規格	単位	価格(¥)	出荷単位
22MDP99	297mm×900mm	1冊	17,200 +税	1冊(100枚)
22MDPSRA3	320mm×450mm	1冊	17,200 +税	1冊(200枚)

・店内・オフィス内・工場内等の長尺POP用にご活用頂けます。



POP POD



PPC・OA用紙



設計製図



PCソフト



HOME

レーザー用紙・製図用品

インク
ジェット用品

サイン・
広告用品

オフィス
用品

産業材
関連用品

索引から探す

品番から探す

XXX μm 厚さ

オーパーMDP300

- ▶ オーパーMDPシリーズの最厚タイプです。
- ▶ 厚みがあるので、スタンドポップやメニュー用途などに適しています。

※別注サイズにも対応可能です。

※ご使用の際は、使用機種への対応最大厚をご確認の上、厚紙モードにて印刷ください。



白色度90%

100枚

400枚

270 μm

247 g/m²

100枚

品番	規格	入数	単位	価格(¥)	出荷単位
30MDPA3	A3	100枚	1冊	10,600 +税	1冊(100枚)
30MDPA4	A4	100枚	1冊	6,600 +税	1冊(100枚)
30MDPB4	B4	100枚	1冊	9,600 +税	1冊(100枚)

加工タイプ 100枚・400枚

品番	規格	入数	単位	価格(¥)	出荷単位
30MDPA3S	A3 スジ押し	100枚	1冊	11,600 +税	1冊(100枚)
NEW 取 30MDPA3SK	A3 スジ押し角まる	400枚	1ケース	オープン	1ケース(100枚×4冊)

※スジ押しタイプは、あらかじめ折り部にスジを入れてあるため、折り機を使用しないでいい仕様になっています。

※角まるタイプは、安全性に配慮し、角折れ・角つぶれを軽減しました。

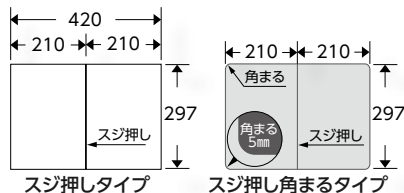

POP POD



PPC・OA用紙

設計製図

PCソフト

HOME

レーザー用紙・製図用品

インク
ジェット用品

サイン・
広告用品

オフィス
用品

産業材
関連用品

索引から探す

品番から探す

XXX μm 厚さ

オーパーMDPG250 (片面光沢タイプ)

- ▶ 片面光沢タイプのため、光沢感を生かした表現に適しています。
- ▶ 定番サイズに加え、長尺POP用、三つ折りカタログおよびメニュー仕様等、豊富なラインアップを揃えています。

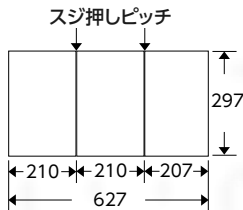

白色度85%

50枚

100枚

250枚

250 μm

220 g/m²

50枚

品番	規格	単位	価格(¥)	出荷単位
G25MDP03	A3	1冊	4,700 +税	1冊(50枚)
G25MDP04	A4	1冊	2,500 +税	1冊(50枚)
G25MDP14	B4	1冊	4,200 +税	1冊(50枚)

250枚

品番	規格	単位	価格(¥)	出荷単位
RG25MDPA3	A3	1冊	17,200 +税	1冊(250枚)
RG25MDPA4	A4	1冊	8,600 +税	1冊(250枚)
RG25MDPB4	B4	1冊	14,300 +税	1冊(250枚)

長尺タイプ 100枚

品番	規格	単位	価格(¥)	出荷単位
※ G25MDP99	297mm×900mm	1冊	18,200 +税	1冊(100枚)
※ G25MDP96	297mm×627mm	1冊	16,200 +税	1冊(100枚)
G25MDP96S	297mm×627mm スジ押し	1冊	17,200 +税	1冊(100枚)
※ G25MDP19	210mm×900mm	1冊	15,200 +税	1冊(100枚)

- ・店内・オフィス内・工場内等の長尺POP用にご活用いただけます。
- ・三つ折りカタログやメニュー表に適しています。(推奨サイズ:297mm×627mm)
- ・スジ押し品(297mm×627mm スジ押し)は、予め三つ折り部にスジを入れ折機を使用しなくてはならない仕様になっています。

※印は在庫が無くなり次第販売終了になります。

POP POD



PPC・OA用紙

設計製図

PCソフト

HOME

レーザー用紙・製図用品

インク
ジェット用品

サイン・
広告用品

オフィス
用品

産業材
関連用品

索引から探す

品番から探す

レーザープリンター用 耐水PETフィルム レザーピーチシリーズ(屋外用POP)

レーザーピーチ

白PETフィルム



- ▶ レザーピーチシリーズは、レーザー印刷適性が高く、耐水性・耐久性・搬送性に優れたフィルムを採用しています。
- ▶ 高い耐水力・耐候力
 - ・ベース基材はポリエステルフィルムを、表面の塗工層は耐水性のある樹脂を使用しているため、耐水性に優れています。
 - ・長期間掲示をしても、用紙自体が層間剥離、浪打ちをせず、白色度を保ちます。
 - ・機械油、泥水、鉄ザビ等が浸透しにくい仕様です。
 - ・生鮮食品のPOPや屋外掲示等に適しています。
- ▶ マット調な表面筆記性
 - ・表面に微細な凹凸と空隙を設けていることで、光が乱反射し、高級感のあるマット調の風合いになります。
 - ・光の写りこみが少なく、文字等が見やすいです。
 - ・簡単な筆記性も付与されています。

【加工例】

別注サイズ断裁加工、マイクロミシン加工、ミシン目加工、角丸加工等

XXX μm 厚さ



POP POD



PPC・OA用紙



設計製図



PCソフト



HOME

レーザー用紙・製図用品

インク
ジェット用品

サイン・
広告用品

オフィス
用品

産業材
関連用品

索引から探す

品番から探す

レーザーピーチ



白PETフィルム



WEFY-120 白色度96% 発泡PET

約120 μm

品番	規格	単位	価格(¥)	出荷単位
LPWF120A3	A3	1冊	12,300 +税	1冊(100枚)
LPWF120A4	A4	1冊	6,700 +税	1冊(100枚)

WETY-145 白色度98% PET

約145 μm

品番	規格	単位	価格(¥)	出荷単位
LPWT145L	297mm×900mm	1ケース	16,000 +税	1冊(50枚)
LPWT145A3	A3	1冊	14,000 +税	1冊(100枚)
LPWT145A4	A4	1冊	7,500 +税	1冊(100枚)

WETY-210 白色度98% PET

約210 μm

品番	規格	単位	価格(¥)	出荷単位
LPWT210A3	A3	1冊	オープン	1冊(100枚)
LPWT210A4	A4	1冊	オープン	1冊(100枚)

WEFY-270 白色度96% 発泡PET

約270 μm

品番	規格	単位	価格(¥)	出荷単位
LPWF270A3	A3	1冊	オープン	1冊(100枚)
LPWF270A4	A4	1冊	オープン	1冊(100枚)

XXX μm 厚さ

POP POD



PPC・OA用紙



設計製図



PCソフト



HOME

レーザー用紙・製図用品

インク
ジェット用品

サイン・
広告用品

オフィス
用品

産業材
関連用品

索引から探す

品番から探す

レーザープリンター用耐水ラベル

オリカTMPブロードタック

- ▶ 貼ってはがせるタイプのため、さまざまな用途にご使用いただけます。
- ▶ カラーレーザープリンター・カラーコピー対応品です。
- ▶ 透明糊の再剥離(エアフリー)タイプです。
- ▶ 厚手のPET素材のため、貼り作業がしやすく、ポスター用途に適しています。



特殊粘着白PETフィルム



130 μm

品番	規格	単位	価格(¥)	出荷単位
TMPBROADA4	A4	1冊	14,300 +税	1冊(100枚)

※剥離紙を含め総厚は250μmです。

※在庫が無くなり次第販売終了になります。

Broad Tack[®]とは

糊剤の表面にランダムな多数の脱気溝を設けることで、多方向へのエア抜きを可能にした新しいエアフリー・再剥離タイプの画期的なインクジェットメディアです。

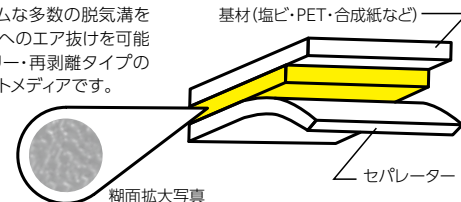

特長

脱気する方向に制約がないので、広面積の施工において一般的な糊付メディアより作業の効率化が図れます。また、剥離性にも優れるため、簡単にはがせます。

Broad Tack/ブロードタックは、大和化成商事株式会社の登録商標です。

XXX μm 厚さ

POP POD



PPC・OA用紙

設計製図

PCソフト

HOME

レーザー用紙・製図用品

インク
ジェット用品

サイン・
広告用品

オフィス
用品

産業材
関連用品

索引から探す

品番から探す

レーザープリンター用 耐水ラベル

エヴァタック LBP

- ▶ 表面基材はPET素材のため、水に強くラミネート・パウチ加工が不要です。
- ▶ 環境に優しく食品衛生法に適合した安心・安全な粘着層EVA樹脂を使用しています。

※特殊EVA粘着は、可塑剤等に反応し、剥離できなくなったり、はがし跡が残る場合があります。

使用不可：塩化ビニール (PVC) ・ポリカーボネイト製品 (PC) ・軟質ビニール製品 (SV) ・アクリルボード・ロウ、グリースなどの油脂コーティング。

※材質の物性がご不明な場合は、事前にテストしていただくことをお勧めします。

◆使用例



LBP出力だから
オンデマンドでラベル印刷!



レーザープリンター用の強粘再剥離シート

車への使用例の動画です。

貼り方



はがし方



機械洗車



	品番	規格	単位	価格(¥)	出荷単位
取	EVALBPWG99	297mm × 900mm 白光沢	1冊	オープン	1冊(50枚)
取	EVALBPWG97	297mm × 700mm 白光沢	1冊	オープン	1冊(50枚)
	EVALBPWG3	A3 白光沢 170μm	1冊	オープン	1冊(100枚)
	EVALBPWG4	A4 白光沢 170μm	1冊	オープン	1冊(100枚)
	EVALBPWG3S	A3 38μ 白光沢 130μm	1冊	オープン	1冊(100枚)
	EVALBPWG4S	A4 38μ 白光沢 130μm	1冊	オープン	1冊(100枚)
	EVALBPWM3	A3 白マット 170μm	1冊	オープン	1冊(100枚)
	EVALBPWM4	A4 白マット 170μm	1冊	オープン	1冊(100枚)
	EVALBPC3	A3 透明 160μm	1冊	オープン	1冊(100枚)
	EVALBPC4	A4 透明 160μm	1冊	オープン	1冊(100枚)
	EVALBPC3S	A3 38μ 透明 125μm	1冊	オープン	1冊(100枚)
	EVALBPC4S	A4 38μ 透明 125μm	1冊	オープン	1冊(100枚)
	EVALBPCC3	A3 半透明 160μm	1冊	オープン	1冊(100枚)
	EVALBPCC4	A4 半透明 160μm	1冊	オープン	1冊(100枚)

XXX μm 厚さ(剥離紙を含みます)

ぴたこんラベル

- ▶ 選べる豊富なラベルシリーズです。
- ▶ さまざまな用途に応じてオンデマンド印刷から個人ユースに各種ラベルをオリジナル作成できます。
- ▶ PET素材のため、ラミネートなしでご活用いただけます。

強粘着タイプ アクリル系強粘着

品番	規格		単位	価格(¥)	出荷単位
LNA3W	A3	光沢ホワイト 145μm	1冊	オープン	1冊(50枚)
LNA4W	A4	光沢ホワイト 145μm	1冊	オープン	1冊(50枚)
LNA3W100	A3	光沢ホワイト 165μm	1冊	オープン	1冊(50枚)
LNA4W100	A4	光沢ホワイト 165μm	1冊	オープン	1冊(50枚)
LNA3C	A3	光沢クリア 145μm	1冊	オープン	1冊(50枚)
LNA4C	A4	光沢クリア 145μm	1冊	オープン	1冊(50枚)
LNA3M	A3	ホワイトマット 160μm	1冊	オープン	1冊(50枚)
LNA4M	A4	ホワイトマット 160μm	1冊	オープン	1冊(50枚)
LNA3H	A3	半透明 145μm	1冊	オープン	1冊(50枚)
LNA4H	A4	半透明 145μm	1冊	オープン	1冊(50枚)
LNA3S	A3	シルバーマット 155μm	1冊	オープン	1冊(50枚)
LNA4S	A4	シルバーマット 155μm	1冊	オープン	1冊(50枚)
LNA3G	A3	ゴールドマット 155μm	1冊	オープン	1冊(50枚)
LNA4G	A4	ゴールドマット 155μm	1冊	オープン	1冊(50枚)
LNA3PW	A3	パールホワイト 150μm	1冊	オープン	1冊(50枚)
LNA4PW	A4	パールホワイト 150μm	1冊	オープン	1冊(50枚)
LNA3CH	A3	クリアホログラム 161μm	1冊	オープン	1冊(50枚)
LNA4CH	A4	クリアホログラム 161μm	1冊	オープン	1冊(50枚)

ぴたこんIJ/LBP和紙ラベル

- ▶ 和紙ラベルはレーザープリンター・インクジェットプリンター兼用の強粘着耐水耐和紙になります。

品番	規格		単位	価格(¥)	出荷単位
ILWA3PG50	A3	パールゴールド 305μm	1冊	オープン	1冊(50枚)
ILWA4PG50	A4	パールゴールド 305μm	1冊	オープン	1冊(50枚)
ILWA3PW50	A3	パールホワイト 305μm	1冊	オープン	1冊(50枚)
ILWA4PW50	A4	パールホワイト 305μm	1冊	オープン	1冊(50枚)

再剥離タイプ EVA再剥離強粘着

品番	規格		単位	価格(¥)	出荷単位
LPNA3W	A3	光沢ホワイト 185μm	1冊	オープン	1冊(50枚)
LPNA4W	A4	光沢ホワイト 185μm	1冊	オープン	1冊(50枚)
LPNA3C	A3	クリア 185μm	1冊	オープン	1冊(50枚)
LPNA4C	A4	クリア 185μm	1冊	オープン	1冊(50枚)
LPNA3M	A3	ホワイトマット 190μm	1冊	オープン	1冊(50枚)
LPNA4M	A4	ホワイトマット 190μm	1冊	オープン	1冊(50枚)

自己吸着タイプ オレフィン系微粘着

品番	規格		単位	価格(¥)	出荷単位
LPTA3C	A3	クリア 151μm	1冊	オープン	1冊(50枚)
LPTA4C	A4	クリア 151μm	1冊	オープン	1冊(50枚)
LPTA3M	A3	ホワイトマット 163μm	1冊	オープン	1冊(50枚)
LPTA4M	A4	ホワイトマット 163μm	1冊	オープン	1冊(50枚)



POP POD



PPC・OA用紙

設計製図

PCソフト

HOME

レーザー用紙・製図用品

インク
ジェット用品

サイン・
広告用品

オフィス
用品

産業材
関連用品

索引から探す

品番から探す



POP POD



PPC・OA用紙

設計製図

PCソフト

HOME

レーザー用紙・製図用品

インク
ジェット用品

サイン・
広告用品

オフィス
用品

産業材
関連用品

索引から探す

品番から探す

カラーレーザープリンター対応オンデマンドホルダー

- ▶ レーザープリンター対応のホルダーです。
- ▶ 表と裏の両面印刷が可能です。
- ▶ ホルダーの形状に成型済みのため、オリジナルホルダーが後加工なく、ご希望のデザインで小ロットから手軽に作成できます。
- ▶ 少人数用途のイベントや、小ロットノベルティー等に幅広い用途でご活用いただけます。

ミルキーホルダー

270 μm(総厚)

- ▶ オフィス用途に適したA4サイズと、持ち運びに便利なA5サイズの2サイズ。

品番	規格	単位	価格(¥)	出荷単位
MKFA4	A4(310mm×220mm)	1冊	15,500 + 税	1冊(100枚)
MKFA5	A5(220mm×155mm)	1冊	10,000 + 税	1冊(100枚)

※270μm対応プリンターを使用し、給紙は“手差し”にしてください。
※給紙方向をご参照ください。

ミルキーホルダースリム

220 μm(総厚)

品番	規格	単位	価格(¥)	出荷単位
MKFSA4	A4(310mm×220mm)	1冊	13,500 + 税	1冊(100枚)
MKFSA5	A5(220mm×155mm)	1冊	9,000 + 税	1冊(100枚)

※220μm対応プリンターを使用し、給紙は“手差し”にしてください。
※給紙方向をご参照ください。



POP POD



PPC・OA用紙



設計製図



PCソフト



HOME

レーザー用紙・製図用品

インク
ジェット用品

サイン・
広告用品

オフィス
用品

産業材
関連用品

索引から探す

品番から探す

ミルクィーホルダーゴールド **NEW**

270 μm(総厚)

▶ 高級感のあるメタリックゴールドのホルダーです。

品番	規格	単位	価格(¥)	出荷単位
MKFGLA4	A4(310mm×220mm)ゴールド	1冊	17,500 +税	1冊(100枚)
MKFGLA5	A5(220mm×155mm)ゴールド	1冊	11,500 +税	1冊(100枚)

※270μm対応プリンターを使用し、給紙は“手差し”にしてください。
※給紙方向をご参照ください。



ミルクィーホルダーシルバー **NEW**

270 μm(総厚)

▶ 高級感のあるメタリックシルバーのホルダーです。

品番	規格	単位	価格(¥)	出荷単位
MKFSLA4	A4(310mm×220mm)シルバー	1冊	17,500 +税	1冊(100枚)
MKFSLA5	A5(220mm×155mm)シルバー	1冊	11,500 +税	1冊(100枚)

※270μm対応プリンターを使用し、給紙は“手差し”にしてください。
※給紙方向をご参照ください。



POP POD



PPC・OA用紙



設計製図



PCソフト



HOME

レーザー用紙・製図用品

インク
ジェット用品

サイン・
広告用品

オフィス
用品

産業材
関連用品

索引から探す

品番から探す



A4



A5

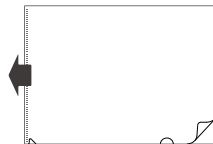

※ 矢印が給紙方向です。



POP POD



PPC・OA用紙



設計製図



PCソフト



HOME

レーザー用紙・製図用品

インク
ジェット用品サイン・
広告用品オフィス
用品産業材
関連用品

索引から探す

品番から探す

OKI製ホワイトトナー搭載プリンター限定の転写紙

OKI Plaster (Tシャツ・バック用)

- ▶ 複雑なイラストも、簡単にトリミングができる画期的な転写紙です。
- ▶ 綿素材だけでなく、ナイロン・ポリエステル製のジャンパー素材にも、きれいに簡単にプリントできます。
- ▶ 印刷シートと糊シートを組み合わせてのご使用となります。

印刷シート

品番	規格	単位	価格(¥)	出荷単位
MPQSA310	A3	1冊	オープン	1冊(100枚)
MPQSA410	A4	1冊	オープン	1冊(100枚)

印刷シート(ストレッチタイプ)

品番	規格	単位	価格(¥)	出荷単位
MPSDA310	A3	1冊	オープン	1冊(100枚)
MPSDA410	A4	1冊	オープン	1冊(100枚)

白地生地専用

- ▶ 1枚でプリントができるので、スピーディーに転写ができます。

品番	規格	単位	価格(¥)	出荷単位
CRV4A3	A3	1冊	オープン	1冊(100枚)
CRV4A4	A4	1冊	オープン	1冊(100枚)

取



糊シート(綿用)

品番	規格	単位	価格(¥)	出荷単位
WCL2A310	A3	1冊	オープン	1冊(100枚)
WCL2A410	A4	1冊	オープン	1冊(100枚)

糊シート(ナイロンポリ用)

品番	規格	単位	価格(¥)	出荷単位
CL2SA310	A3	1冊	オープン	1冊(100枚)
CL2SA410	A4	1冊	オープン	1冊(100枚)

糊シート(ストレッチタイプ)

品番	規格	単位	価格(¥)	出荷単位
F307HA310	A3	1冊	オープン	1冊(100枚)
F307HA410	A4	1冊	オープン	1冊(100枚)

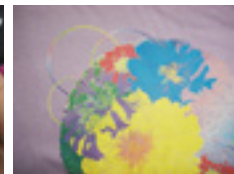
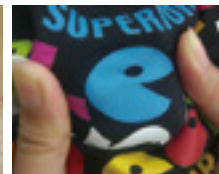

OKI

POP POD



PPC・OA用紙



設計製図



PCソフト



HOME

レーザー用紙・製図用品

インク
ジェット用品

サイン・
広告用品

オフィス
用品

産業材
関連用品

索引から探す

品番から探す

剥がせる転写シール (ロウソク・タトゥー用)

取

- ▶ レーザープリンターで出力したイラストを簡単にシール加工できます。
- ▶ 本物のタトゥーのように肌馴染みがよく、市販のロウソクにもプリントできます。
- ▶ イベント商材・贈り物にも喜ばれます。

※はがすときは、クラフトテープなどをご使用されると簡単にはがれます。

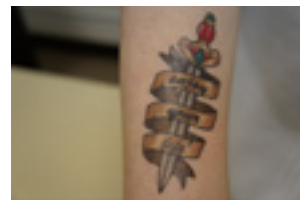

印刷シート

品番	規格	単位	価格(¥)	出荷単位
MPCXA410	A4	1冊	オープン	1冊(100枚)

糊シート

品番	規格	単位	価格(¥)	出荷単位
PLSTRA410	A4	1冊	オープン	1冊(100枚)

マグカップ用転写紙

取

- ▶ 市販のさまざまな形状のマグカップにもプリントできる転写紙です。また、シート自体がマグカップに密着するため、マグカップの曲面にそわせることができ、焼き付けるための固定バンドは必要ありません。

※プリントしたマグカップは鑑賞用としてご使用ください。



品番	規格	単位	価格(¥)	出荷単位
MGLP1A3	A3	1冊	オープン	1冊(100枚)
MGLP1A4	A4	1冊	オープン	1冊(100枚)



上記の転写紙以外にも、転写シリーズの取り扱いをしています。
作成方法につきましては、別途ご用意しておりますのでお問い合わせください。



POP POD



PPC・OA用紙



設計製図



PCソフト



HOME

レーザー用紙・製図用品

インク
ジェット用品サイン・
広告用品オフィス
用品産業材
関連用品

索引から探す

品番から探す

POP用紙

スーパーマルチメディア

- ▶ レーザープリンター・インクジェットプリンター両用の厚手の用紙です。
- ▶ インクの裏抜けや、波打ち現象が起きにくいいため、両面印刷に適しています。



100枚

250枚

170 μm

121 g/m²

品番	規格	単位	価格(¥)	出荷単位
SMM17099	297mm×900mm	1ケース	8,400 +税	1冊(100枚)
SMM17096	297mm×627mm	1ケース	8,000 +税	1冊(100枚)
SMM17019	210mm×900mm	1ケース	7,200 +税	1冊(100枚)
SMM170A3	A3	1冊	8,400 +税	1冊(250枚)
SMM170A4	A4	1冊	4,800 +税	1冊(250枚)

スターロングPOP用紙

長尺用紙対応プリンター用

500枚

128 g/m²

- ▶ 長尺用紙対応カラーレーザープリンターで、横断幕やPOPなど作成できます。

品番	規格	単位	価格(¥)	出荷単位
SLPA309	297mm×900mm	1冊	21,000 +税	1冊(500枚)

XXX μm 厚さ

POP POD



PPC・OA用紙

設計製図

PCソフト

HOME

レーザー用紙・製図用品

インク
ジェット用品

サイン・
広告用品

オフィス
用品

産業材
関連用品

索引から探す

品番から探す

PODコート紙

PODグロスコート(光沢紙)

白色度86%

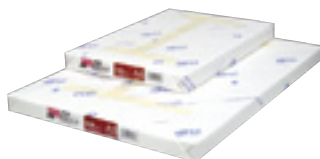

100 μm 100 g/m²

	品番	規格	単位	価格(¥)	出荷単位
取	G100POD03P	A3ノビ(450mm×320mm)	1ケース	オープン	1ケース(250枚×4冊)
取	G100POD03	A3	1ケース	オープン	1ケース(250枚×4冊)
	G100POD04	A4	1ケース	オープン	1ケース(250枚×4冊)

140 μm 128 g/m²

	品番	規格	単位	価格(¥)	出荷単位
取	G140POD03P	A3ノビ(450mm×320mm)	1ケース	オープン	1ケース(250枚×4冊)
取	G140POD03	A3	1ケース	オープン	1ケース(250枚×4冊)
	G140POD04	A4	1ケース	オープン	1ケース(250枚×4冊)

175 μm 158 g/m²

	品番	規格	単位	価格(¥)	出荷単位
取	G175POD03P	A3ノビ(450mm×320mm)	1ケース	オープン	1ケース(250枚×4冊)
取	G175POD03	A3	1ケース	オープン	1ケース(250枚×4冊)
	G175POD04	A4	1ケース	オープン	1ケース(250枚×4冊)

XXX μm 厚さ

PODマットコート(マット紙)

白色度86%



110 μm 100 g/m²

	品番	規格	単位	価格(¥)	出荷単位
	M100POD03	A3	1ケース	オープン	1ケース(250枚×4冊)
	M100POD04	A4	1ケース	オープン	1ケース(250枚×4冊)

140 μm 128 g/m²

	品番	規格	単位	価格(¥)	出荷単位
	M140POD03	A3	1ケース	オープン	1ケース(250枚×4冊)
	M140POD04	A4	1ケース	オープン	1ケース(250枚×4冊)

175 μm 158 g/m²

	品番	規格	単位	価格(¥)	出荷単位
	M175POD03	A3	1ケース	オープン	1ケース(250枚×4冊)
	M175POD04	A4	1ケース	オープン	1ケース(250枚×4冊)

POP POD



PPC・OA用紙



設計製図



PCソフト



HOME

レーザー用紙・製図用品

インク
ジェット用品

サイン・
広告用品

オフィス
用品

産業材
関連用品

索引から探す

品番から探す

透明PETフィルム

OHD

OHPフィルム



100 μ m

- ▶ 透明性の高いPETフィルムです。
- ▶ レーザープリンターのトナーの定着性・擦過性に優れています。
- ▶ 製本表紙用フィルムにも適しています。

品番	規格	単位	価格(¥)	出荷単位	梱包数
OH4D03	A3	1冊	11,200 +税	1冊(100枚)	5冊
OH4D04	A4	1冊	5,600 +税	1冊(100枚)	5冊

※ 傷防止のため合紙をはさんでいます。



OKI MICROLINE VINCIでプリントしています。

XXX μ m 厚さ

POP POD



PPC・OA用紙



設計製図



PCソフト



HOME

レーザー用紙・製図用品

インク
ジェット用品サイン・
広告用品オフィス
用品産業材
関連用品

索引から探す

品番から探す

粘着ラベル

スタートレーパーWG

〈PPCコピー、ワープロ印字(熱転写)、印刷、手書き適性のある粘着マットフィルム〉

- ▶ 内抜き加工をしているので、PPC コピー時の糊残りがありません。
- ▶ 剥離紙もポリエステルフィルムのため、カール等のトラブルが起きず、PPC走行性に優れています。



25 μm

品番	規格	単位	価格(¥)	出荷単位
TP03WG	A3 Pタイプ/強粘着	1冊	10,000 +税	1冊(50枚)
TP04WG	A4 Pタイプ/強粘着	1冊	11,200 +税	1冊(100枚)

※10枚パックです。

※剥離紙を含め総厚は135μmです。

品番	規格	単位	価格(¥)	出荷単位
TP03WGR	A3 Rタイプ/再剥離	1冊	10,000 +税	1冊(50枚)
TP04WGR	A4 Rタイプ/再剥離	1冊	9,000 +税	1冊(100枚)

※10枚パックです。

※剥離紙を含め総厚は135μmです。

スタートレーパーCL-N

〈PPCコピー、ワープロ印字(熱転写)、印刷適性のある粘着クリアフィルム〉

- ▶ 図面等に貼込後のジアソコピー時に貼影ができません。
- ▶ 剥離紙もポリエステルフィルムのため、カール等のトラブルが起きず、PPC走行性に優れています。



25 μm

品番	規格	単位	価格(¥)	出荷単位	梱包数
TP04CLN	A4 Pタイプ/強粘着	1冊	6,600 +税	1冊(50枚)	10冊

※10枚パックです。

※剥離紙を含め総厚は125μmです。



XXX μm 厚さ(特殊コーティング層は含まれません)

POP POD

PPC・OA用紙

設計製図

PCソフト

HOME

レーザー用紙・製図用品

インク
ジェット用品

サイン・
広告用品

オフィス
用品

産業材
関連用品

索引から探す

品番から探す

スターホワイトトレーパー

〈PPCコピー、ワープロ印字(熱転写)、カラーコピー適性のある白マットフィルム〉

▶ ベースが白なので、ファイルの見出しや、古いファイルの再生に便利です。

※カラーコピー適性は必ず事前に確認してください。



38 μm

品番	規格		単位	価格(¥)	出荷単位	梱包数
WTP04	A4	Pタイプ/強粘着	1冊	7,700 +税	1冊(50枚)	10冊

※10枚パックです。

※剥離紙を含め総厚は150μmです。

スタートレーパーIJガラベル

〈インクジェットプリンター適性のある粘着マットフィルム〉

▶ インクのにじみが少なく、乾燥が早いインクジェットプリンター印字適性品です。

※インクジェットプリンター専用です。



25 μm

品番	規格		単位	価格(¥)	出荷単位	梱包数
TP04IJG	A4	Pタイプ/強粘着	1冊	3,900 +税	1冊(20枚)	25冊

スタートレーパーの適性表

項目	品名	WG		CL-N	ホワイト トレーパー	IJガラベル
		P	R			
PPCコピー・レーザープリンター		◎	○	○	○	×
熱転写ワープロ印字適性		◎	◎	◎	◎	×
ドットプリンター印字適性		○	○	×	○	×
インクジェットプリンター印字適性		×	×	×	×	◎
印刷適性		◎	◎	◎	◎	×
筆記適性(鉛筆・墨)		◎	◎	×	◎	◎
貼込後のジアソコピー適性		○	○	◎	×	○

◎:最も適している ○:適している ×:適さない

! スタートレーパーの規格について

- ・Pタイプ:強粘着
- ・Rタイプ:再剥離
- ・WG/CL-N/ホワイトトレーパーはPPCTラブル(糊残り等)防止のため、縁に特殊加工が施してあります。

XXX μm 厚さ(特殊コーティング層は含まれません)

POP POD



PPC・OA用紙



設計製図



PCソフト



HOME

レーザー用紙・製図用品

インク
ジェット用品サイン・
広告用品オフィス
用品産業材
関連用品

索引から探す

品番から探す

紙製粘着ラベル

アドレスシール

- ▶ 剥離紙、表離紙ともPPC機械走行適性に優れた商品です。
(カール、波打ち防止品)
- ▶ はがしやすい20面スリット入りと、1面スリットなしがあります。
- ▶ スリットなしは、思いのままにカットングして、デザイン、作画など自由にお使いいただけます。

A4アドレスシールの規格

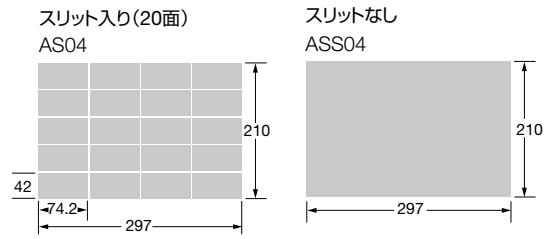

PPC対応粘着宛名ラベル

52 g/m²

スリット入り

品番	規格	単位	価格(¥)	出荷単位	梱包数
AS04	A4 20面付	1冊	7,800 +税	1冊(200枚)	5冊
AS14	B4 20面付	1冊	11,200 +税	1冊(200枚)	5冊

スリットなし

品番	規格	単位	価格(¥)	出荷単位	梱包数
ASS04	A4 スリットなし	1冊	6,700 +税	1冊(200枚)	5冊

※剥離紙を含め総厚は130μmです。

POP POD



PPC・OA用紙



設計製図



PCソフト



HOME

レーザー用紙・製図用品

インク
ジェット用品

サイン・
広告用品

オフィス
用品

産業材
関連用品

索引から探す

品番から探す

設計製図用紙

スター上質セクション



81.4 g/m²

上質紙70kg

品番	規格	単位	価格(¥)	出荷単位	梱包数
A121	A1 1mmブルー方眼	1冊	7,000 +税	1冊(100枚)	5冊

スター建築方眼



コピー紙

品番	規格	単位	価格(¥)	出荷単位	梱包数
KA323	A3 薄口 9.1mm(÷) ブルー方眼	1冊	1,800 +税	5冊(1包)	70冊 (14包)
KB423	B4 極薄 9.1mm(÷) ブルー方眼	1冊	1,000 +税	10冊(1包)	100冊 (10包)

A3

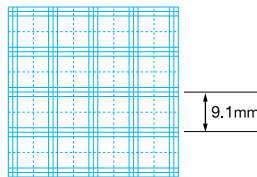

B4

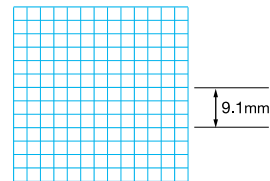

POP POD



PPC・OA用紙



設計製図



PCソフト



HOME

レーザー用紙・製図用品

インク
ジェット用品サイン・
広告用品オフィス
用品産業材
関連用品

索引から探す

品番から探す

スターケント紙

209.3 g/m²

- ▶ 削刀などによる修正にも耐久性があり、消しゴムによる毛羽立ち、湿度変化も殆どありません。



品番	規格	単位	価格(¥)	出荷単位	梱包数
KW01	A1	1冊	14,500 +税	1冊(100枚)	5冊
KW02	A2	1冊	8,000 +税	1冊(100枚)	5冊
KW03	A3	1冊	4,600 +税	1冊(100枚)	5冊
KW04	A4	1冊	2,300 +税	1冊(100枚)	10冊



POP POD

PPC・OA用紙

設計製図

PCソフト

カラーレーザープリンター対応 撥水紙

スターティアルペーパー

- ▶ 高い撥水性で水を弾きます。
- ▶ 濡れた後も油性ボールペンでの筆記が可能。
(通常は筆記具を選びません)



白色度70%



90 μm

70 g/m²

品番	規格	単位	価格(¥)	出荷単位	梱包数
STP841	841mm×100m 3インチ	1本	7,700 +税	1本	
STP594	594mm×100m 3インチ	1本	5,900 +税	1本	
STP02	A2	1冊	2,900 +税	1冊(100枚)	4冊
STP03	A3	1冊	1,700 +税	1冊(100枚)	4冊
STP04	A4	1冊	2,000 +税	1冊(200枚)	8冊

カラーレーザープリンター対応 白PETフィルム

オリカTMP

- ▶ 現場用の図面や屋外告知用に適しています。
- ▶ PPC・カラーレーザープリンター対応です。
- ▶ 耐水性、強度、寸法安定性に優れています。
- ▶ 折り曲げ可能なので、持運び、保管に便利です。

使用例



白PETフィルム 白色度96%



120 μm

品番	規格	単位	価格(¥)	出荷単位
TMP391	880mm×50m 3インチ	1本	33,400 +税	1本
TMP392	594mm×50m 3インチ	1本	22,300 +税	1本

コアの内径
3インチ (76.2mm)

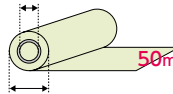

商品の外径 約120mm

HOME

レーザー用紙・製図用品

インク
ジェット用品

サイン・
広告用品

オフィス
用品

産業材
関連用品

索引から探す

品番から探す

XXX μm 厚さ

POP POD

PPC・OA用紙

設計製図

PCソフト

HOME

レーザー用紙・製図用品

インク
ジェット用品

サイン・
広告用品

オフィス
用品

産業材
関連用品

索引から探す

品番から探す

貼り合わせ用紙

オリカTSマルチペーパー

- ▶ 16μmのPETフィルムに片艶紙の貼り合わせです。
- ▶ PPC・LEDのトナー定着性および消去性に優れています。
- ▶ 寸法安定性および強度に優れています。
- ▶ カール癖が少なく取扱いやすいです。

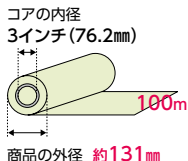
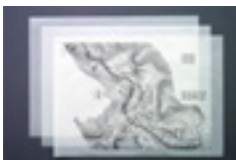

貼り合わせ用紙



62 μm

品番	規格	単位	価格(¥)	出荷単位
TS381S	841mm×100m 3インチ素巻	1本	62,000 +税	1本
TS331	594mm×100m 3インチ	1本	45,000 +税	1本

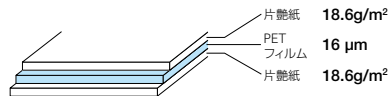

XXX μm 厚さ

POP POD

PPC・OA用紙

設計製図

PCソフト

HOME

レーザー用紙・製図用品

インク
ジェット用品

サイン・
広告用品

オフィス
用品

産業材
関連用品

索引から探す

品番から探す

オリカLPEX

- ▶ 16μmのPETフィルムに特殊紙でサンドしているので吸湿に強く寸法安定性に優れています。
- ▶ PPC・LEDのトナー定着性および消去性に優れています。

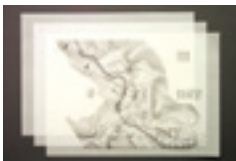

コアの内径
3インチ(76.2mm)

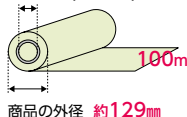

商品の外径 約129mm

コアの内径
3インチ(76.2mm)

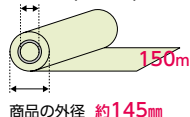

商品の外径 約145mm

コアの内径
3インチ(76.2mm)

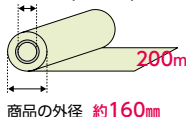

商品の外径 約160mm

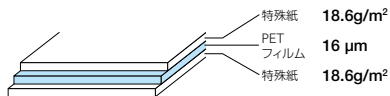

貼り合わせ用紙



64 μm

テープ止

品番	規格	単位	価格(¥)	出荷単位
LPEX382T	841mm×150m 3インチ	1本	95,000 +税	1本
LPEX381T	841mm×100m 3インチ	1本	62,000 +税	1本
LPEX333T	594mm×200m 3インチ	1本	88,000 +税	1本
LPEX332T	594mm×150m 3インチ	1本	67,000 +税	1本
LPEX313T	420mm×200m 3インチ	1本	62,000 +税	1本
LPEX01	A1	1冊	40,000 +税	1冊(100枚)
LPEX03100	A3	1冊	10,000 +税	1冊(100枚)
LPEX04100	A4	1冊	6,000 +税	1冊(100枚)

素巻

品番	規格	単位	価格(¥)	出荷単位
LPEX382	841mm×150m 3インチ 素巻	1本	95,000 +税	1本
LPEX381	841mm×100m 3インチ 素巻	1本	62,000 +税	1本
LPEX333	594mm×200m 3インチ 素巻	1本	88,000 +税	1本
LPEX332	594mm×150m 3インチ 素巻	1本	67,000 +税	1本
LPEX313	420mm×200m 3インチ 素巻	1本	62,000 +税	1本

XXX μm 厚さ

POP POD



PPC・OA用紙



設計製図



PCソフト



HOME

レーザー用紙・製図用品

インク
ジェット用品

サイン・
広告用品

オフィス
用品

産業材
関連用品

索引から探す

品番から探す

PPC普通紙

FL-N

薄口 白色度83.5%



64 g/m²

- ▶ 画質の安定性に優れています。
- ▶ LEDプロッター出力にも適しています。

テープ止

品番	規格	単位	価格(¥)	出荷単位
FL392	880mm×150m 3インチ	1ケース	13,800 +税	1ケース(2本)
FL383	841mm×200m 3インチ	1ケース	17,500 +税	1ケース(2本)
FL382	841mm×150m 3インチ	1ケース	13,400 +税	1ケース(2本)
FL333	594mm×200m 3インチ	1ケース	11,500 +税	1ケース(2本)
FL332	594mm×150m 3インチ	1ケース	9,700 +税	1ケース(2本)
FL323	440mm×200m 3インチ	1ケース	9,200 +税	1ケース(2本)
FL313	420mm×200m 3インチ	1ケース	9,000 +税	1ケース(2本)
FL312	420mm×150m 3インチ	1ケース	7,300 +税	1ケース(2本)
FL303	297mm×200m 3インチ	1ケース	13,300 +税	1ケース(4本)
FL302	297mm×150m 3インチ	1ケース	11,200 +税	1ケース(4本)

素巻

品番	規格	単位	価格(¥)	出荷単位
FL392S	880mm×150m 3インチ 素巻	1ケース	13,800 +税	1ケース(2本)
FL383S	841mm×200m 3インチ 素巻	1ケース	17,500 +税	1ケース(2本)
FL382S	841mm×150m 3インチ 素巻	1ケース	13,400 +税	1ケース(2本)
FL333S	594mm×200m 3インチ 素巻	1ケース	11,500 +税	1ケース(2本)
FL332S	594mm×150m 3インチ 素巻	1ケース	9,700 +税	1ケース(2本)
FL239	594mm× 60m 2インチ 素巻	1ケース	6,200 +税	1ケース(2本)
FL313S	420mm×200m 3インチ 素巻	1ケース	9,000 +税	1ケース(2本)
FL303S	297mm×200m 3インチ 素巻	1ケース	13,300 +税	1ケース(4本)

コアの内径
3インチ (76.2mm)

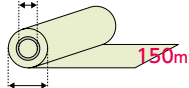

商品の外径 約149mm

コアの内径
3インチ (76.2mm)

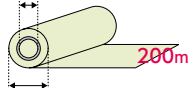

商品の外径 約165mm

コアの内径
2インチ (50.8mm)

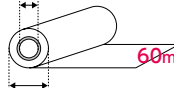

商品の外径 約100mm



POP POD



PPC・OA用紙



設計製図



PCソフト



HOME

レーザー用紙・製図用品

インク
ジェット用品

サイン・
広告用品

オフィス
用品

産業材
関連用品

索引から探す

品番から探す

SHN-K

厚口



70 g/m²



36インチ
(914mm)
あります。

コアの内径
3インチ(76.2mm)

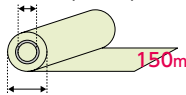

商品の外径 約158mm

品番	規格	単位	価格(¥)	出荷単位
SHNK914	914mm×150m 3インチ	1ケース	26,300 +税	1ケース(2本)
SHNK392	880mm×150m 3インチ	1ケース	17,000 +税	1ケース(2本)
SHNK392S	880mm×150m 3インチ 素巻	1ケース	17,000 +税	1ケース(2本)
SHNK382	841mm×150m 3インチ	1ケース	16,500 +税	1ケース(2本)
SHNK382S	841mm×150m 3インチ 素巻	1ケース	16,500 +税	1ケース(2本)
SHNK332	594mm×150m 3インチ	1ケース	11,000 +税	1ケース(2本)
SHNK312	420mm×150m 3インチ	1ケース	9,000 +税	1ケース(2本)
SHNK302Y	297mm×150m 3インチ	1ケース	12,000 +税	1ケース(4本)

POP POD



PPC・OA用紙



設計製図



PCソフト



HOME

レーザー用紙・製図用品

インク
ジェット用品サイン・
広告用品オフィス
用品産業材
関連用品

索引から探す

品番から探す

PPC普通紙

スターPPC用紙MP

64 g/m²

- ▶ 高速PPCに対応した高品質商品です。
- ▶ カール、白さ、裁断、包装など品質管理を徹底したPPC普通紙です。

高速用

品番	規格	単位	価格(¥)	出荷単位
MP02	A2 T	1ケース	12,500 +税	1ケース(500枚×2冊)

再生紙

スター再生紙G100

古紙パルプ配合率100% 白色度66%

69 g/m²

- ▶ 総合評価値89点の商品です。
- ▶ グリーン購入法適合商品で、エコ商品ねっと掲載商品です。

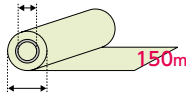
グリーン購入法
適合商品コアの内径
3インチ(76.2mm)

商品の外径 約157mm

品番	規格	単位	価格(¥)	出荷単位
RPJG392	880mm×150m 3インチ	1ケース	13,800 +税	1ケース(2本)
RPJG382	841mm×150m 3インチ	1ケース	13,400 +税	1ケース(2本)
RPJG382S	841mm×150m 3インチ 素巻	1ケース	13,400 +税	1ケース(2本)
RPJG332	594mm×150m 3インチ	1ケース	9,700 +税	1ケース(2本)
RPJG332S	594mm×150m 3インチ 素巻	1ケース	9,700 +税	1ケース(2本)
RPJG312	420mm×150m 3インチ	1ケース	7,500 +税	1ケース(2本)
RPJG302	297mm×150m 3インチ	1ケース	10,900 +税	1ケース(4本)

POP POD

PPC・OA用紙

設計製図

PCソフト

HOME

レーザー用紙・製図用品

インク
ジェット用品

サイン・
広告用品

オフィス
用品

産業材
関連用品

索引から探す

品番から探す

再生紙FL-R

▶ レーザープロッターはもちろん、PPCに適合する汎用紙です。

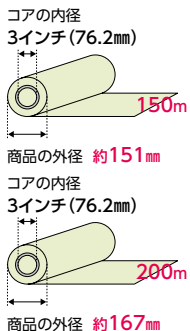

古紙パルプ配合率20% 白色度80%

64 g/m²

品番	規格	単位	価格(¥)	出荷単位
FLR392	880mm×150m 3インチ	1ケース	13,800 +税	1ケース(2本)
FLR383	841mm×200m 3インチ	1ケース	17,500 +税	1ケース(2本)
FLR382	841mm×150m 3インチ	1ケース	13,400 +税	1ケース(2本)
FLR382S	841mm×150m 3インチ 素巻	1ケース	13,400 +税	1ケース(2本)
FLR333	594mm×200m 3インチ	1ケース	11,500 +税	1ケース(2本)
FLR332	594mm×150m 3インチ	1ケース	9,700 +税	1ケース(2本)
FLR332S	594mm×150m 3インチ 素巻	1ケース	9,700 +税	1ケース(2本)
FLR313	420mm×200m 3インチ	1ケース	9,000 +税	1ケース(2本)
FLR312	420mm×150m 3インチ	1ケース	7,500 +税	1ケース(2本)
FLR303	297mm×200m 3インチ	1ケース	12,800 +税	1ケース(4本)
FLR302	297mm×150m 3インチ	1ケース	10,900 +税	1ケース(4本)

POP POD



PPC・OA用紙



設計製図



PCソフト



HOME

レーザー用紙・製図用品

インク
ジェット用品

サイン・
広告用品

オフィス
用品

産業材
関連用品

索引から探す

品番から探す



用紙サイズ比較表

用紙幅(mm)	1,524	1,372	1,320	1,270	1,118	1,067	914	841	610	594	420	297
JIS								A0		A1	A2	A3
インチ	60	54	52	50	44	42	36		24			

※JISは短い方のサイズとなります。



紙の規格

紙の大きさ

規格	(mm) × (mm)	規格	(mm) × (mm)
A0	841 × 1,189	B0	1,030 × 1,456
A1	594 × 841	B1	728 × 1,030
A2	420 × 594	B2	515 × 728
A3	297 × 420	B3	364 × 515
A4	210 × 297	B4	257 × 364
A5	148 × 210	B5	182 × 257
A6	105 × 148	B6	128 × 182
A7	74 × 105	B7	91 × 128
A8	52 × 74	B8	64 × 91
A9	37 × 52	B9	45 × 64
A10	26 × 37	B10	32 × 45

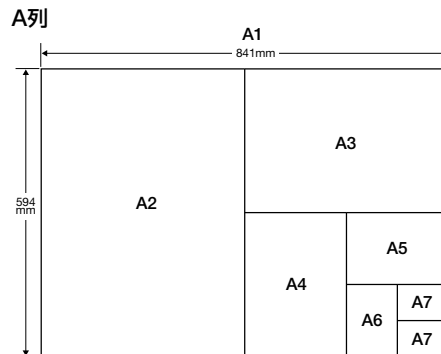

POP POD



PPC・OA用紙



設計製図



PCソフト



HOME

レーザー用紙・製図用品

インク
ジェット用品

サイン・
広告用品

オフィス
用品

産業材
関連用品

索引から探す

品番から探す

トレーシングペーパー

▶ 透明性に優れたトレーシングペーパーです。

ハイトレス75



75 g/m²

品番	規格	単位	価格(¥)	出荷単位	梱包数
7ST392	880mm×150m 3インチ	1ケース	70,000 +税	1ケース(2本)	
7ST383	841mm×200m 3インチ	1ケース	94,000 +税	1ケース(2本)	
7ST382	841mm×150m 3インチ	1ケース	70,000 +税	1ケース(2本)	
7ST382S	841mm×150m 3インチ素巻	1ケース	70,000 +税	1ケース(2本)	
7ST334	594mm×250m 3インチ	1ケース	81,000 +税	1ケース(2本)	
7ST332	594mm×150m 3インチ	1ケース	50,000 +税	1ケース(2本)	
7ST314	420mm×250m 3インチ	1ケース	58,000 +税	1ケース(2本)	
7ST312	420mm×150m 3インチ	1ケース	36,000 +税	1ケース(2本)	
7ST304	297mm×250m 3インチ	1ケース	42,000 +税	1ケース(2本)	
7ST02	A2 T	1冊	32,000 +税	1冊(500枚)	1冊
7ST03	A3 T	1冊	16,000 +税	1冊(500枚)	3冊
7ST04	A4 T	1冊	8,000 +税	1冊(500枚)	5冊

関連品 スターパケットレス

ハイトレス75

コアの内径
3インチ(76.2mm)

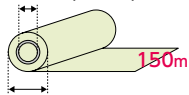

商品の外径 約138mm

コアの内径
3インチ(76.2mm)

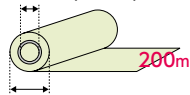

商品の外径 約155mm

コアの内径
3インチ(76.2mm)

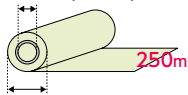

商品の外径 約164mm

ハイトレスN80



80 g/m²

品番	規格	単位	価格(¥)	出荷単位	梱包数
8STN382	841mm×150m 3インチ	1ケース	80,000 +税	1ケース(2本)	
8STN382S	841mm×150m 3インチ素巻	1ケース	80,000 +税	1ケース(2本)	
8STN332	594mm×150m 3インチ	1ケース	53,000 +税	1ケース(2本)	
8STN332S	594mm×150m 3インチ素巻	1ケース	53,000 +税	1ケース(2本)	
8STN03	A3 T	1冊	17,000 +税	1冊(500枚)	3冊
※ 8STN04	A4 T	1冊	8,500 +税	1冊(500枚)	5冊
8STN04Y	A4 Y	1冊	8,500 +税	1冊(500枚)	

※印は在庫が無くなり次第販売終了になります。

ハイトレスN80

コアの内径
3インチ(76.2mm)

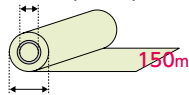

商品の外径 約141mm



7ST

POP POD

PPC・OA用紙

設計製図

PCソフト

HOME

レーザー用紙・製図用品

インク
ジェット用品サイン・
広告用品オフィス
用品産業材
関連用品

索引から探す

品番から探す

GSN85

85 g/m²

- ▶ 透明性に優れ、修正がきれいにできます。

品番	規格	単位	価格(¥)	出荷単位	梱包数
8N03	A3 T	1冊	19,500 +税	1冊(500枚)	3冊
8N04	A4 T	1冊	9,800 +税	1冊(500枚)	5冊

スタートレスT66

55 g/m²

- ▶ 長繊維のパルプを使用しているため、耐折性に優れています。
- ▶ コシが強く、PPC適性に優れています。

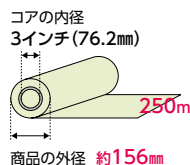
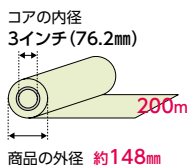

三菱スーパーレス

品番	規格	単位	価格(¥)	出荷単位	梱包数
TE383	841mm×200m 3インチ	1ケース	55,000 +税	1ケース(2本)	
TE334	594mm×250m 3インチ	1ケース	52,000 +税	1ケース(2本)	
TE314	420mm×250m 3インチ	1ケース	36,000 +税	1ケース(2本)	
TE304	297mm×250m 3インチ	1ケース	26,000 +税	1ケース(2本)	

スタートレスT76

60 g/m²

- ▶ 長繊維のパルプを使用しているため、耐折性に優れています。
- ▶ コシが強く、PPC適性に優れています。

三菱スーパーレス

品番	規格	単位	価格(¥)	出荷単位	梱包数
TF03	A3 T	1冊	11,400 +税	1冊(500枚)	5冊
TF04	A4 T	1冊	5,700 +税	1冊(500枚)	5冊

スタートレスT62

60 g/m²

- ▶ 三菱厚口レーシングペーパーのPPC用紙です。

厚口トレス

品番	規格	単位	価格(¥)	出荷単位
TG03	A3 T	1冊(500枚)	10,000 +税	4冊(2,000枚)
TG04	A4 T	1冊(500枚)	5,100 +税	8冊(4,000枚)

POP POD



PPC・OA用紙



設計製図



PCソフト



HOME

レーザー用紙・製図用品

インク
ジェット用品サイン・
広告用品オフィス
用品産業材
関連用品

索引から探す

品番から探す

スターパケットレス

▶ 豊富な種類から用途・好みで選べる高級トレーシングペーパー
他の100枚パックシリーズです。

T808 三菱艶消し中厚口

50 g/m²

品番	規格	単位	価格(¥)	出荷単位	梱包数
A350	A3 Y	1冊	2,000 +税	1冊(100枚)	10冊
A450	A4 T	1冊	1,000 +税	1冊(100枚)	20冊
B450	B4 Y	1冊	1,800 +税	1冊(100枚)	10冊

T62 三菱艶消し厚口

60 g/m²

品番	規格	単位	価格(¥)	出荷単位	梱包数
PPC B460	B4 Y	1冊	2,800 +税	1冊(100枚)	10冊

※在庫が無くなり次第販売終了になります。

FL-N 普通紙

64 g/m²

品番	規格	単位	価格(¥)	出荷単位	梱包数
PPC F01N	A1 T	1冊	6,000 +税	1冊(100枚)	4冊
PPC F02N	A2 Y	1冊	3,000 +税	1冊(100枚)	4冊

100枚パケットレーシングペーパー・普通紙他



ハイトレス75 高透明高級紙

75 g/m²

品番	規格	単位	価格(¥)	出荷単位	梱包数
PPC A170	A1 Y	1冊	14,000 +税	1冊(100枚)	4冊
PPC A270	A2 T	1冊	7,000 +税	1冊(100枚)	4冊
PPC A370	A3 Y	1冊	3,500 +税	1冊(100枚)	10冊
PPC A470	A4 T	1冊	1,800 +税	1冊(100枚)	20冊
PPC B470	B4 T	1冊	3,000 +税	1冊(100枚)	10冊
PPC B570	B5 Y	1冊	1,500 +税	1冊(100枚)	20冊



POP POD



PPC・OA用紙



設計製図



PCソフト



HOME

レーザー用紙・製図用品

インク
ジェット用品サイン・
広告用品オフィス
用品産業材
関連用品

索引から探す

品番から探す

スタートレス

▶ 三菱トレーシングペーパーの中で、最も広く使用されている3タイプです。

T806 三菱艶消し薄口

40 g/m²

品番	規格	単位	価格(¥)	出荷単位	梱包数
TC841	841mm×20m	1本	2,200 +税	1本	20本
TC420	420mm×20m	1本	1,300 +税	1本	20本

T808 三菱艶消し中厚口

50 g/m²

品番	規格	単位	価格(¥)	出荷単位	梱包数
TD841	841mm×20m	1本	2,700 +税	1本	20本
TD420	420mm×20m	1本	1,500 +税	1本	20本

トレーシングペーパー



▶ 合成紙(ユポ®)をベースにした柔軟で破れにくいトレーシングペーパーです。

ユポトレスUS60(合成紙)

ユポ 60 μm

品番	規格	単位	価格(¥)	出荷単位	梱包数
6US880	880mm×20m	1本	5,200 +税	1本	20本

※合成紙の特性上、製品仕上げ幅に若干のばらつきが発生する場合がございます。
※ユポは株式会社ユポ・コーポレーションの登録商標です。

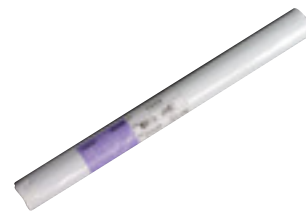

！ トレーシングペーパー特性標準値

商品名	坪量(g/m ²)	厚さ(μm)	透明度(%)
T806(薄口)	40.0	46	68.5
T808(中厚口)	50.0	54	66.5
T62(厚口)	60.0	60	59.0
T66(設計用スーパー)	55.0	57	54.5
T76(設計用スーパー)	60.0	63	50.0

商品名	坪量(g/m ²)	厚さ(μm)	透明度(%)
GSN65*	65.0	64	74.0
GSN75*	75.0	68	73.0
GSN85	85.0	77	70.0
ハイトレス75	75.0	67	72.0
ハイトレスN80	80.0	70	73.5

※印は販売終了品です。

POP POD



PPC・OA用紙



設計製図



PCソフト



HOME

レーザー用紙・製図用品

インク
ジェット用品サイン・
広告用品オフィス
用品産業材
関連用品

索引から探す

品番から探す

製図用フィルム

Zトレースター サンドマット加工(ポリエステルフィルム)

墨・インクの筆記性に優れ、画線のにじみ・太りのない測量成果原図用フィルム

Zトレースター Z-200.S

片面マット

50 μm

- ▶ 寸法安定性・保存性に優れ、高精度な価値ある原図として管理できます。
- ▶ 透明度が高く鮮明なコピーが得られます。
- ▶ 静電防止加工を施しているためゴミやホコリが付着しません。



品番	規格	単位	価格(¥)	出荷単位	梱包数
2ZS100	1,000mm×20m 29mm	1本	13,900 +税	1本	10本
2ZS920	920mm×20m 29mm	1本	12,800 +税	1本	10本
取 2ZS880	880mm×20m 30mm	1本	12,100 +税	1本	10本
取 2ZS660	660mm×20m 30mm	1本	10,200 +税	1本	10本
取 2ZS440	440mm×20m 30mm	1本	6,600 +税	1本	20本
取 2ZS01	A1	1冊	36,700 +税	1冊(100枚)	1冊
取 2ZS02	A2	1冊	18,300 +税	1冊(100枚)	1冊
2ZS03	A3	1冊	9,200 +税	1冊(100枚)	5冊
2ZS04	A4	1冊	4,700 +税	1冊(100枚)	10冊

Zトレースター Z-300.S

片面マット

75 μm

- ▶ 寸法安定性・保存性に優れ、高精度な価値ある原図として管理できます。
- ▶ 透明度が高く鮮明なコピーが得られます。
- ▶ 静電防止加工を施しているためゴミやホコリが付着しません。



品番	規格	単位	価格(¥)	出荷単位	梱包数
3ZS125	1,250mm×20m 3インチ	1本	24,000 +税	1本	1本
取 3ZS110	1,100mm×20m 3インチ	1本	21,200 +税	1本	1本
3ZS920	920mm×20m 29mm	1本	17,800 +税	1本	10本
取 3ZS880	880mm×20m 30mm	1本	16,900 +税	1本	10本
取 3ZS660	660mm×20m 30mm	1本	13,700 +税	1本	10本
3ZS440	440mm×20m 30mm	1本	8,900 +税	1本	20本
取 3ZS01	A1	1冊	51,100 +税	1冊(100枚)	1冊
3ZS02	A2	1冊	25,600 +税	1冊(100枚)	1冊
3ZS03	A3	1冊	12,800 +税	1冊(100枚)	5冊
3ZS04	A4	1冊	6,400 +税	1冊(100枚)	10冊

XXX μm 厚さ

POP POD



PPC・OA用紙



設計製図



PCソフト



HOME

レーザー用紙・製図用品

インク
ジェット用品

サイン・
広告用品

オフィス
用品

産業材
関連用品

索引から探す

品番から探す

Zトレースター Z-400.S

- ▶ 寸法安定性・保存性に優れ、高精度な価値ある原図として管理できます。
- ▶ 透明度が高く鮮明なコピーが得られます。
- ▶ 静電防止加工を施しているためゴミやホコリが付着しません。



片面マット

取 100 μm

品番	規格	単位	価格(¥)	出荷単位	梱包数
4ZS100	1,000mm×20m 3インチ	1本	24,000 +税	1本	1本
4ZS920	920mm×20m 3インチ	1本	21,900 +税	1本	1本
4ZS01	A1	1冊	76,700 +税	1冊(100枚)	1冊
4ZS02	A2	1冊	38,300 +税	1冊(100枚)	1冊
4ZS03	A3	1冊	19,200 +税	1冊(100枚)	5冊
4ZS04	A4	1冊	9,700 +税	1冊(100枚)	10冊

Zトレースター Z-500.S

- ▶ 寸法安定性・保存性に優れ、高精度な価値ある原図として管理できます。
- ▶ 透明度が高く鮮明なコピーが得られます。
- ▶ 静電防止加工を施しているためゴミやホコリが付着しません。



片面マット

取 125 μm

品番	規格	単位	価格(¥)	出荷単位	梱包数
取 5ZS110	1,100mm×20m 3インチ	1本	35,200 +税	1本	1本
5ZS920	920mm×20m 3インチ	1本	29,700 +税	1本	1本
取 5ZS01	A1	1冊	86,700 +税	1冊(100枚)	1冊
取 5ZS02	A2	1冊	43,300 +税	1冊(100枚)	1冊
5ZS03	A3	1冊	21,700 +税	1冊(100枚)	5冊
取 5ZS04	A4	1冊	10,900 +税	1冊(100枚)	10冊
取 5ZS60	400mm×500mm	1冊	42,200 +税	1冊(100枚)	1冊

XXX μm 厚さ

POP POD



PPC・OA用紙



設計製図



PCソフト



HOME

レーザー用紙・製図用品

インク
ジェット用品サイン・
広告用品オフィス
用品産業材
関連用品

索引から探す

品番から探す

トレースターセクション

- ▶ Zトレースターに印刷加工した、精度の高いフィルム方眼です。
- ▶ 方眼印刷面を裏にしてご使用ください。

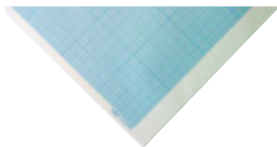

Zトレースター Z-200.D

- ▶ 寸法安定性・保存性に優れ、高精度な価値ある原図として管理できます。
- ▶ 透明度が高く鮮明なコピーが得られます。
- ▶ 静電防止加工を施しているためゴミやホコリが付着しません。



両面マット

Z-300.D 両面マット ブルー1mm方眼

75 μm

品番	規格	単位	価格(¥)	出荷単位	梱包数
3ZD02B	A2 罫寸法 400mm×550mm	1冊	43,000 +税	1冊(100枚)	5冊

両面マット

取 50 μm

品番	規格	単位	価格(¥)	出荷単位	梱包数
2ZD920	920mm×20m 29mm	1本	15,600 +税	1本	10本
2ZD880	880mm×20m 30mm	1本	14,900 +税	1本	10本
2ZD440	440mm×20m 30mm	1本	8,000 +税	1本	20本
2ZD01	A1	1冊	51,100 +税	1冊(100枚)	1冊
2ZD02	A2	1冊	25,600 +税	1冊(100枚)	1冊
2ZD03	A3	1冊	12,800 +税	1冊(100枚)	5冊
2ZD04	A4	1冊	6,400 +税	1冊(100枚)	10冊

XXX μm 厚さ(特殊コーティング層は含まれません)

POP POD



PPC・OA用紙



設計製図



PCソフト



HOME

レーザー用紙・製図用品

インク
ジェット用品サイン・
広告用品オフィス
用品産業材
関連用品

索引から探す

品番から探す

Zトレスター Z-300.D

- ▶ 寸法安定性・保存性に優れ、高精度な価値ある原図として管理できます。
- ▶ 透明度が高く鮮明なコピーが得られます。
- ▶ 静電防止加工を施しているためゴミやホコリが付着しません。



両面マット

取 75 μm

品番	規格	単位	価格(¥)	出荷単位	梱包数
3ZD125	1,250mm×20m 3インチ	1本	35,200 +税	1本	1本
3ZD110	1,100mm×20m 3インチ	1本	31,700 +税	1本	1本
3ZD920	920mm×20m 29mm	1本	20,400 +税	1本	10本
3ZD880	880mm×20m 30mm	1本	19,100 +税	1本	10本
3ZD660	660mm×20m 30mm	1本	15,900 +税	1本	10本
3ZD440	440mm×20m 30mm	1本	10,100 +税	1本	20本
3ZD01	A1	1冊	63,300 +税	1冊(100枚)	1冊
3ZD02	A2	1冊	31,700 +税	1冊(100枚)	1冊
3ZD03	A3	1冊	15,900 +税	1冊(100枚)	5冊
3ZD04	A4	1冊	8,000 +税	1冊(100枚)	10冊

製図用フィルム

テラミスTR 両面ケミカルマット加工(ポリエステルフィルム)

手書きやペンプロッターに適しています。

テラミス TR-200

両面マット

取 50 μm

- ▶ ペンプロの鉛筆用として、濃度が高く粉散りが少ないです。
- ▶ 静電防止加工を施しているためゴミやホコリが付着しません。
- ▶ 筆記具：鉛筆、インク用マルチフィルム。



品番	規格	単位	価格(¥)	出荷単位	梱包数
取 2TR920	920mm×20m 38mm	1本	12,600 +税	1本	5本
2TR880	880mm×20m 38mm	1本	12,200 +税	1本	5本
取 2TR01	A1	1冊	42,000 +税	1冊(100枚)	1冊
2TR02	A2	1冊	21,000 +税	1冊(100枚)	1冊
2TR03	A3	1冊	10,600 +税	1冊(100枚)	5冊
2TR04	A4	1冊	5,300 +税	1冊(100枚)	10冊

XXX μm 厚さ(特殊コーティング層は含まれません)

POP POD



PPC・OA用紙



設計製図



PCソフト



HOME

レーザー用紙・製図用品

インク
ジェット用品

サイン・
広告用品

オフィス
用品

産業材
関連用品

索引から探す

品番から探す

テラミス TR-300

- ▶ ペンプロの鉛筆用として、濃度が高く粉散りが少ないです。
- ▶ 静電防止加工を施しているためゴミやホコリが付着しません。
- ▶ 筆記具：鉛筆、インク用マルチフィルム。



両面マット

75 μm

品番	規格	単位	価格(¥)	出荷単位	梱包数
取 3TR920	920mm×20m 38mm	1本	19,100 +税	1本	5本
取 3TR880	880mm×20m 38mm	1本	18,000 +税	1本	5本
取 3TR01	A1	1冊	51,600 +税	1冊(100枚)	1冊
取 3TR02	A2	1冊	25,800 +税	1冊(100枚)	1冊
3TR03	A3	1冊	13,000 +税	1冊(100枚)	5冊
3TR04	A4	1冊	6,500 +税	1冊(100枚)	10冊

テラミスセクション

- ▶ 「テラミスTR-200」に方眼印刷加工したフィルムです。



両面マット

50 μm

TR-200 両面マット・1mmブルー方眼

品番	規格	単位	価格(¥)	出荷単位
2TR01B	A1 罫寸法 550mm×800mm	1冊	60,000 +税	1冊(100枚)
2TR02B	A2 罫寸法 400mm×550mm	1冊	33,000 +税	1冊(100枚)

※印刷別製品は100枚から承ります。

XXX μm 厚さ(特殊コーティング層は含まれません)

POP POD



PPC・OA用紙



設計製図



PCソフト



HOME

レーザー用紙・製図用品

インク
ジェット用品

サイン・
広告用品

オフィス
用品

産業材
関連用品

索引から探す

品番から探す

PPC第二原図フィルム/LEDプロッター用フィルム

エルマー 両面ケミカルマット加工(ポリエステルフィルム)

トナー密着性、耐熱性に優れたPPC用フィルムです。

エルマー EK-200W

両面マット

取 50 μm

- ▶ トナー密着性、耐熱性に優れたPPC用両面ケミカルマットフィルム。
- ▶ 乳白色の半透明のため、コントラストの高いシャープな画線が得られます。



品番	規格	単位	価格(¥)	出荷単位	梱包数
2EKW880	880mm×100m 3インチ	1本	55,000 +税	1本	
2EKW880S	880mm×100m 3インチ 素巻	1本	55,000 +税	1本	
2EKW8801	880mm×100m 3インチ 1点止	1本	55,000 +税	1本	
2EKW841	841mm×100m 3インチ	1本	55,000 +税	1本	
2EKW841S	841mm×100m 3インチ 素巻	1本	55,000 +税	1本	
2EKW8411	841mm×100m 3インチ 1点止	1本	55,000 +税	1本	
2EKW625	625mm×100m 3インチ	1本	40,500 +税	1本	
2EKW594	594mm×100m 3インチ	1本	39,000 +税	1本	
2EKW594S	594mm×100m 3インチ 素巻	1本	39,000 +税	1本	
2EKW5941	594mm×100m 3インチ 1点止	1本	39,000 +税	1本	
2EKW440	440mm×100m 3インチ	1本	27,500 +税	1本	
2EKW01	A1	1冊	33,600 +税	1冊(100枚)	1冊
2EKW02	A2	1冊	16,800 +税	1冊(100枚)	1冊
2EKW03	A3	1冊	8,400 +税	1冊(100枚)	5冊
2EKW04	A4	1冊	8,400 +税	1冊(200枚)	5冊

XXX μm 厚さ(特殊コーティング層は含まれません)

POP POD

PPC・OA用紙

設計製図

PCソフト

HOME

レーザー用紙・製図用品

インク
ジェット用品

サイン・
広告用品

オフィス
用品

産業材
関連用品

索引から探す

品番から探す

エルマー EK-300W

両面マット

75 μ m

- ▶ トナー密着性、耐熱性に優れたPPC用両面ケミカルマットフィルム。
- ▶ 乳白色の半透明のため、コントラストの高いシャープな画線が得られます。



品番	規格	単位	価格(¥)	出荷単位	梱包数
3EKW880	880mm×100m 3インチ	1本	77,000 +税	1本	
取 3EKW880S	880mm×100m 3インチ 素巻	1本	77,000 +税	1本	
取 3EKW8801	880mm×100m 3インチ 1点止	1本	77,000 +税	1本	
3EKW841	841mm×100m 3インチ	1本	77,000 +税	1本	
取 3EKW841S	841mm×100m 3インチ 素巻	1本	77,000 +税	1本	
取 3EKW8411	841mm×100m 3インチ 1点止	1本	77,000 +税	1本	
取 3EKW625	625mm×100m 3インチ	1本	57,000 +税	1本	
3EKW594	594mm×100m 3インチ	1本	55,000 +税	1本	
取 3EKW594S	594mm×100m 3インチ 素巻	1本	55,000 +税	1本	
取 3EKW5941	594mm×100m 3インチ 1点止	1本	55,000 +税	1本	
取 3EKW440	440mm×100m 3インチ	1本	38,500 +税	1本	
取 3EKW420	420mm×100m 3インチ	1本	38,500 +税	1本	
取 3EKW01	A1	1冊	48,000 +税	1冊(100枚)	1冊
取 3EKW02	A2	1冊	24,000 +税	1冊(100枚)	1冊
3EKW03	A3	1冊	12,000 +税	1冊(100枚)	5冊
3EKW04	A4	1冊	12,000 +税	1冊(200枚)	5冊

! フィルムの比較表

定番	μ m	mm	定番	μ m	mm
150	38	0.038	300	75	0.075
200	50	0.050	400	100	0.100
250	60	0.060	500	125	0.125

XXX μ m 厚さ(特殊コーティング層は含まれません)

POP POD

PPC・OA用紙

設計製図

PCソフト

HOME

レーザー用紙・製図用品

インク
ジェット用品

サイン・
広告用品

オフィス
用品

産業材
関連用品

索引から探す

品番から探す

! 製図・PPC用フィルムの構成

〈サンドマット・ケミカルマットの相違〉

サンドマット加工 **Zトレスター**

両面加工

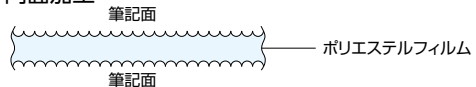

片面加工

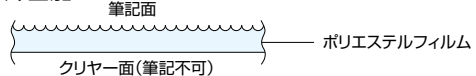

サンドマット加工: クリアー(ガラス状)の面に堅い均一の粒子を吹き付けて粗面を作り、筆記性を付加します。この技術の差が品質の決め手となります。
薬品処理、削刀等に耐えます。

ケミカルマット加工 **テラミス** **エルマーEK**

両面加工

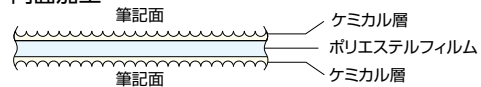

片面加工

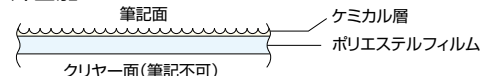

ケミカルマット加工: クリアー(ガラス状)の面にプラスチック樹脂をコーティング(塗工)し、粗面を作ります。樹脂を変えることにより、いかようにもユーザーの要望にお応えすることができますので、究極の製図用フィルムといえます。削刀及び薬品処理はできません。(薬品処理不要)

XXX μm 厚さ(特殊コーティング層は含まれません)

POP POD



PPC・OA用紙



設計製図



PCソフト



HOME

レーザー用紙・製図用品

インク
ジェット用品サイン・
広告用品オフィス
用品産業材
関連用品

索引から探す

品番から探す

鉄構Fab・鉄鋼用マットフィルム

ビューレックスIB

▶ 耐水性・耐破性

基材が特殊フィルムなので、丈夫で雨にも強く、屋外（現場持出し用）使用に適し、合判図として使用できます。

▶ 保存性

折り曲げ可能なので、持ち運びや保管に便利です。

▶ プリンター適性

各社のLEDやPPCに使用できます。

※機種やモードによっては軽い波打ちが起きることがあります。

▶ 高いコピー性能

白ベースのフィルムなので、図面の再現性が高く、トナー定着も良好です。

▶ 加筆性

ボールペン、油性インキ・鉛筆等の加筆が可能です。



LED・PPC用合判(合番)図 白PETフィルム



75 μm

品番	規格	単位	価格(¥)	出荷単位
VIB841	841mm×100m 3インチ	1本	28,000 +税	1本
VIB594	594mm×100m 3インチ	1本	21,000 +税	1本
VIB01	A1	1冊	18,000 +税	1冊(100枚)
VIB02	A2	1冊	9,800 +税	1冊(100枚)
VIB03	A3	1冊	5,400 +税	1冊(100枚)
VIB04	A4	1冊	3,200 +税	1冊(100枚)

コアの内径
3インチ(76.2mm)

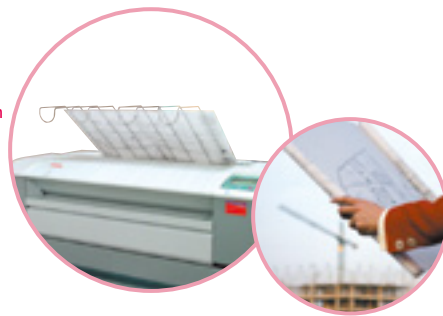

XXX μm 厚さ(特殊コーティング層は含まれません)

POP POD



PPC・OA用紙



設計製図



PCソフト



HOME

レーザー用紙・製図用品

インク
ジェット用品

サイン・
広告用品

オフィス
用品

産業材
関連用品

索引から探す

品番から探す

ビューレックスIJ

- ▶ **優れた作画性能**
インクの吸収性および速乾性があります。
- ▶ **各社インクジェットプリンター対応**
市販されているメーカーを選びません。
- ▶ **高い寸法安定性と静電防止処理**
気温による伸縮が少なく、ホコリを寄せ付けません。
- ▶ **柔軟性フィルム**
ポンチでのひび割れも無くカールも極力抑えてあります。



インクジェット用型取りフィルム

75 μm

品番	規格	単位	価格(¥)	出荷単位
VIJ3914S	914mm×40m 2インチ	1ケース	50,000 +税	1ケース(2本)
VIJ3610S	610mm×40m 2インチ	1ケース	35,000 +税	1ケース(2本)

コアの内径
2インチ (50.8mm)

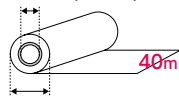

商品の外径 約94mm



POP POD

PPC・OA用紙

設計製図

PCソフト

HOME

レーザー用紙・製図用品

インク
ジェット用品

サイン・
広告用品

オフィス
用品

産業材
関連用品

索引から探す

品番から探す

型取りフィルム



原寸場用型取りフィルム／大型フラットベットプロッター可

片面マットフィルム KF100S



100 μm

品番	規格	単位	価格(¥)	出荷単位	筆記面
4KF210S	2,100mm×100m 3インチ	1本	105,000 +税	1本	外*1
4KF154I	1,540mm×100m 3インチ	1本	81,000 +税	1本	内
4KF122S	1,220mm×100m 3インチ	1本	67,400 +税	1本	内
4KF925I	925mm×100m 3インチ	1本	55,600 +税	1本	内

*1 外面(外巻き)品は内巻き品もできます。

片面マットフィルム KF125S



125 μm

品番	規格	単位	価格(¥)	出荷単位	筆記面
5KF154I	1,540mm×100m 3インチ	1本	94,500 +税	1本	内

塩ビタイプ KE170



170 μm

品番	規格	単位	価格(¥)	出荷単位
KE170	1,540mm×100m	1本	42,000 +税	1本

XXX μm 厚さ(特殊コーティング層は含まれません)

POP POD

PPC・OA用紙

設計製図

PCソフト

HOME

レーザー用紙・製図用品

インク
ジェット用品

サイン・
広告用品

オフィス
用品

産業材
関連用品

索引から探す

品番から探す

スタービューレックス

▶ 高い寸法安定性

高精度スプロケット(穴有)加工品は、反復精度が特に高いので、連続作図に適します。

▶ 優れた筆記性

ボールペン、インクペン、鉛筆、フェルトペンで、ニジミ、カスレがありません。

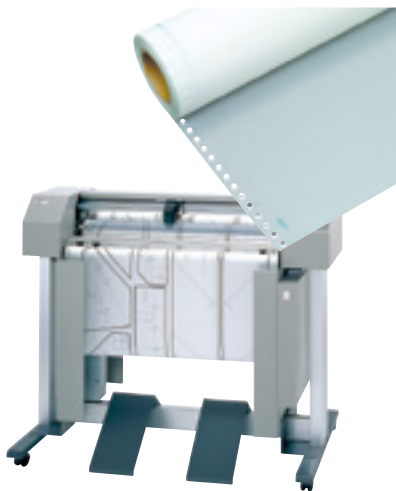

ペンプロッター用型取りフィルム

スプロケット用／穴有



75 μm

100 μm

両面マットフィルム

品番	規格	単位	価格(¥)	出荷単位	対応機種
VRL175	75μm 933mm×36m 1インチ	1本	19,800 +税	4本	グラフィックDXシリーズ、カルコンP1044、セイコーGP5400等
VRL17550	75μm 933mm×50m 1インチ	1本	27,500 +税	4本	
VRL275	75μm 933mm×36m 2インチ	1本	19,800 +税	4本	
VRL27550	75μm 933mm×50m 2インチ	1本	27,500 +税	4本	武藤工業XC-700、XC-800等
※ NIVR4932	100μm 933mm×30m 2インチ	1本	20,700 +税	3本	

※印は在庫が無くなり次第販売終了になります。

グリット用／穴無



75 μm

100 μm

両面マットフィルム

品番	規格	単位	価格(¥)	出荷単位	対応機種
GRV300922	75μm 920mm×50m 2インチ	1本	25,300 +税	2本/ケース	武藤工業XC-500
GRV400502	100μm 920mm×50m 2インチ	1本	29,400 +税	2本/ケース	
GRV300912	75μm 914mm×50m 2インチ	1本	25,300 +税	2本/ケース	武藤工業jp・xp・Fシリーズ YHP7596シリーズ Mimaki MXシリーズ
取 GRV75A1	75μm A1	1冊	35,200 +税	1冊(100枚)	カット判仕様

XXX μm 厚さ(特殊コーティング層は含まれません)

POP POD



PPC・OA用紙



設計製図



PCソフト



HOME

レーザー用紙・製図用品

インク
ジェット用品サイン・
広告用品オフィス
用品産業材
関連用品

索引から探す

品番から探す

スタファイルシリーズ

Microsoft Excel®上で動作

STAFfile

GIS(地理情報システム)

- ▶ STAFfile シリーズは、Microsoft Excel®で動作する、簡易GISファイリングシステムです。
- ▶ 大型のデータベースを用意しなくても、普段お使いのExcel®のデータを活用し簡単にGISファイリングシステムを構築できます。
- ▶ また、WEBマップ接続機能(国土地理院 国土ポータル、株式会社ゼンリン データコム いつもNAVI)により、広域のGISファイリングシステムも手軽に構築できます。
- ▶ さまざまな分野で実績のあるシステムです。

【主な納入実績】

農業分野	JA・営農法人・農業関連団体・農業施設メーカー etc… (転作管理、防除管理、利用権設定、耕作放棄地、施設管理)
公共分野	災害時要支援者管理、CALS/EC ファイリング 占有物管理支援、屋外広告物管理支援 公有財産管理支援、森林ゾーニング管理支援 苦情管理支援、上下水道管理支援、公園管理支援、2項道路管理支援 消防水利自動分析支援 etc…
一般企業	資産管理支援(日本版SOX法対応) 施設管理支援、バリアフリー調査管理支援 屋外広告管理支援、媒体管理支援システム etc…

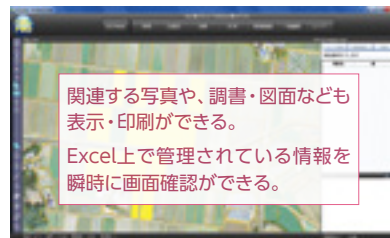

POP POD



PPC・OA用紙



設計製図



PCソフト



HOME

レーザー用紙・製図用品

インク
ジェット用品

サイン・
広告用品

オフィス
用品

産業材
関連用品

索引から探す

品番から探す

STAGIS

GIS(地理情報システム)

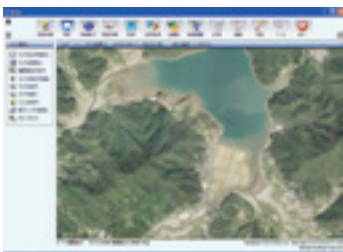
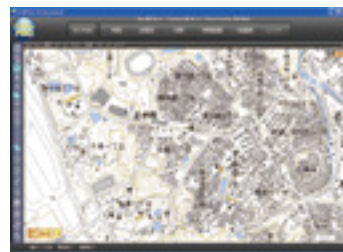
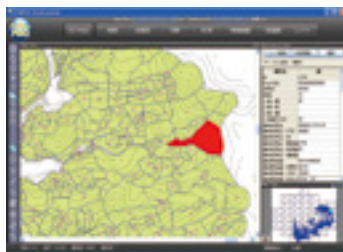
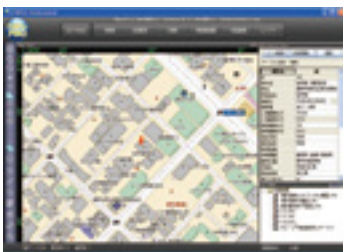

POP POD



PPC・OA用紙



設計製図



PCソフト



HOME

レーザー用紙・製図用品

インク
ジェット用品

サイン・
広告用品

オフィス
用品

産業材
関連用品

索引から探す

品番から探す

STAFile

GIS(地理情報システム)

品名	価格(¥)	仕様
※1 STAFile Professional	248,000 +税	多彩な機能と拡張性の簡単GISの決定版。
※2 SAFile Tab Powerd By Gyoroman	198,000 +税	現地調査ソフトウェア (別途タブレットが必要になります)
STAFile いつもNAVI WEB接続オプション	350,000 +税	1ライセンスの初年度接続料を含みます。
STAFile いつもNAVI WEB接続オプション 追加ライセンス	50,000 +税	追加1ライセンスの初年度接続料を含みます。
STAFile いつもNAVI WEB接続オプション 年次更新料	50,000 +税	次年度以降のe-map WEB接続オプション更新料

※1 STAFile動作環境

OS:Microsoft WindowsVista、Windows7、Windows8、Windows8.1、Windows10
ソフトウェア:Microsoft Excel 2010、Excel 2013、Excel 2016

※2 STAFile Tab Powerd By Gyoroman動作環境

OS:Android 5.0以上 Bluetooth内蔵、GPS(内部、外部)

※いつもNAVIは株式会社ゼンリンデータコムが提供するWEBマップ提供サービスです。

※オプションを除く、各本体製品には、それぞれ年間バージョンアップ契約が必要です。

※Microsoft、Windows、WindowsVista、Windows7、Windows8、Windows8.1、Windows10

Microsoft Excelは、米国Microsoft Corporationの米国およびその他の国における
商標または登録商標です。

※Androidは、Google Inc.の登録商標です。

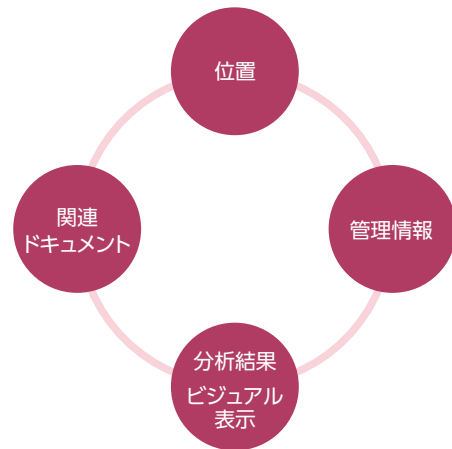

POP POD



PPC・OA用紙



設計製図



PCソフト



HOME

レーザー用紙・製図用品

インク
ジェット用品

サイン・
広告用品

オフィス
用品

産業材
関連用品

索引から探す

品番から探す

STAFile Tab Powerd By Gyoroman

STAFile Tab Powerd By Gyoromanは簡単GISのSTAFile Professionalと連動する、フィールドワークで威力を発揮するスマートフォン・タブレットの最新ソリューションです。

- ▶ STAFile Professionalのデータをフィールドで閲覧、確認、修正ができます。
- ▶ STAFile Tab Powerd By Gyoromanで撮影した写真をSTAFile Professionalに取り込むことができます。
- ▶ 屋外で簡単に操作できるように大きな文字表示、簡単に直感的なユーザーインターフェースです。
- ▶ GPS(内部、外部)で自分の現在位置を確認できます。
- ▶ 目的地へのナビゲーションができます。
- ▶ 計測機能、トラッキング機能、3D表示機能、メモ機能など現場で役立つコマンドを豊富にご用意しています。

【主な適用分野】

農業関係

森林関係

防災関係

設備管理関係

調査関係

【動作環境】

Android 5.0以上

【対応機種】

ASUS ZenFone3、SAMSUNG Galaxy Note3

※機種によっては別途GPSロガーが必要になる場合があります。

※機種によってはPC接続ケーブルが別売の場合があります。

STAFfile Tab Power By Gyroman

PC
オフィス



TAB
フィールド

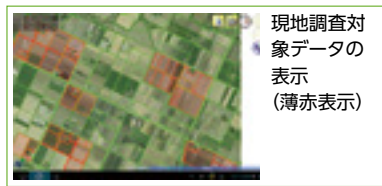
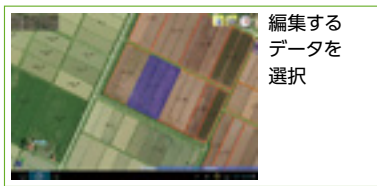

HOME

レーザー用紙・製図用品

インク
ジェット用品

サイン・
広告用品

オフィス
用品

産業材
関連用品

索引から探す

品番から探す



POP POD



PPC・OA用紙



設計製図



PCソフト



STAFFile Tab Power By Gyroman

【その他機能】



計測機能例

計測機能(長さ、面積)



大型コンパス表示例

大型コンパスを表示した所。
画面を見ながら向いている方向を確認できます。



GPS設定例

GPS設定及びナビゲート機能設定等

HOME

レーザー用紙・製図用品

インク
ジェット用品

サイン・
広告用品

オフィス
用品

産業材
関連用品

索引から探す

品番から探す



POP POD



PPC・OA用紙



設計製図



PCソフト



HOME

レーザー用紙・製図用品

インク
ジェット用品サイン・
広告用品オフィス
用品産業材
関連用品

索引から探す

品番から探す

STAFFileReportⅢ

“すべては作業日報から始まる”をコンセプトに、日々の活動状況を入力することで必要な提出書類を“簡単操作”で作成できるように配慮した日報作成ソフトウェアです。

- ▶ 農林水産省日本型直接支払制度「多面的機能支払交付金(平成30年度様式)」に対応しています。
- ▶ 選べる3種類のバージョンがあります。
 - ・市町村版……自治体様向け
 - ・運営委員会版……200ha以上の協定面積の組織様向け
 - ・活動組織版……一般的な組織様向け
- ▶ 簡単操作で、日報に必要な項目を入力するだけで必要な資料を作成できます。入力画面にMicrosoft Excel®を採用しており様々なアシスタント機能(日報入力アシスタント機能・写真入力アシスタント機能・参加者登録連携機能)により簡単に入力することができます。
- ▶ 急な変更の時も安心です。出力結果をExcelファイルに保存できますので必要に応じて簡単に修正することができます。
- ▶ 会計検査時に便利なバックデータとなる様々な帳票を出力できます。
- ▶ JAバンク口座振込データを作成することができます。※運営委員会版の機能です。
- ▶ 協定農用地を一筆ごとに管理することができます。※水土里情報の農地コードを出力できます。(シート保存後運用可能)

品番	規格	価格(¥)	出荷単位
STAFR3PROJ	市町村版	100,000 +税	1ヶ
STAFR3U	運営委員会版	98,000 +税	1ヶ
STAFR3KS	活動組織版	68,000 +税	1ヶ

POP POD



PPC・OA用紙



設計製図



PCソフト



HOME

レーザー用紙・製図用品

インク
ジェット用品

サイン・
広告用品

オフィス
用品

産業材
関連用品

索引から探す

品番から探す



STAFFileReportⅢ

STAFFileReportⅢ:動作環境

OS:Microsoft WindowsVista、Windows7、Windows8、Windows8.1、Windows10

ソフトウェア:Microsoft Excel 2010、Excel 2013、Excel 2016



オフィス用品

HOME



カードプリンター



ファイル



保管用品

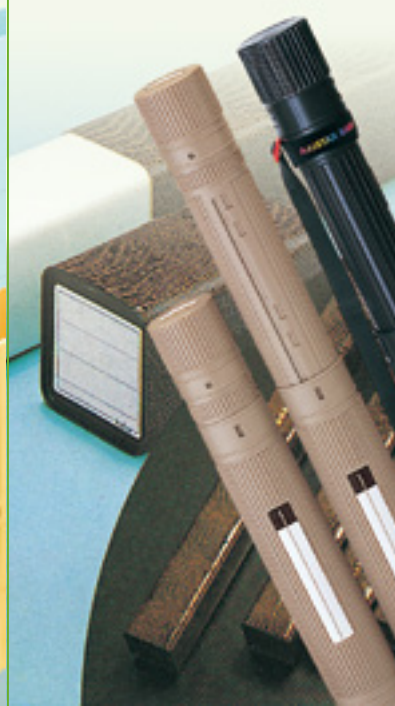

日用品



カードプリンター



ファイル



保管用品



日用品

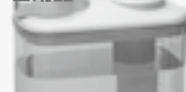

HOME

オフィス用品

インク
ジェット用品

サイン・
広告用品

レーザー用紙
・製図用品

産業材
関連用品

索引から探す

品番から探す

グラス ID カードプリンター

- ▶ グラスシリーズは、職員証、学生証、診察券、会員証など即時カード発行に適しています。
- ▶ カードのデザインと差し込み印刷が可能なGRASYS IDソフトウェアが標準で同梱しています。また、豊富なオプションソフトウェアをご用意しています。

※付属品(同梱): GRASYS IDソフトウェア・クリーニングカード2枚・クリーニングペン1本。

※ご注意: 各モデル(本体)には消耗品(インクリボン・カード)は、同梱されていません。

GRASYS ID200シリーズ

NEW

- ▶ 大量発行枚数用途にお薦めです。
- ▶ 同梱ソフトがバージョンアップし、「IDデザイン」と「IDデータベース」が一体化したため入力作業がさらに簡単になりました。また、テンプレート機能も追加されました。
- ▶ カラー最高スピード17秒/枚と、従来の27秒/枚から大幅に印刷スピードが改良され、内部ギアの精密化により搬送動作がさらに安定し印刷品質が向上、印刷音も低減しました。
- ▶ ID200Mシリーズでは磁気エンコーダの取り付け位置が上下どちらでも可能となり、片面機での磁気ストライプ面印刷とエンコーディングが可能となりました。



カードプリンター

ファイル

保管用品

日用品

HOME

オフィス用品

インク
ジェット用品

サイン・
広告用品

レーザー用紙
・製図用品

産業材
関連用品

索引から探す

品番から探す

GRASYS ID200シリーズ

NEW

ID200



片面印刷タイプ デザイン、発行ソフト付属

	品番	規格・仕様	単位	価格(¥)
	ID200	300dpi カラー 最速 17秒(212枚/時)・モノクロ 5秒(720枚/時)	1台	250,000 +税
取	ID200MU	磁気エンコーダ搭載 上部取付	1台	330,000 +税
取	ID200MD	磁気エンコーダ搭載 下部取付	1台	330,000 +税
取	ID200RFID	非接触ICエンコーダ搭載(エンコーディングソフトは別売)	1台	330,000 +税
取	ID200IC	接触ICエンコーダ搭載(エンコーディングソフトは別売)	1台	330,000 +税

ID200W



両面印刷タイプ デザイン、発行ソフト付属

	品番	規格・仕様	単位	価格(¥)
	ID200W	300dpi 表:カラー / 裏:モノクロ の両面 最速 22秒(164枚/時)	1台	350,000 +税
取	ID200WMU	磁気エンコーダ搭載 上部取付 エンコーディングソフト付属	1台	430,000 +税
取	ID200WMD	磁気エンコーダ搭載 下部取付 エンコーディングソフト付属	1台	430,000 +税
取	ID200WRFID	非接触ICエンコーダ搭載(エンコーディングソフトは別売)	1台	430,000 +税
取	ID200WIC	接触ICエンコーダ搭載(エンコーディングソフトは別売)	1台	430,000 +税
取	ID200L	ラミネート機能を強化	1台	405,000 +税

ID200L



オプションモジュール ID200シリーズ

取

	品番	規格・仕様	単位	価格(¥)
	20MSENKODU	磁気エンコーダ 上部取付用 取付料込	1ヶ	80,000 +税
	20MSENKODD	磁気エンコーダ 下部取付用 取付料込	1ヶ	80,000 +税
	20RFENKODA	非接触ICエンコーダ 取付料込	1ヶ	80,000 +税
	20ENKODA	接触ICエンコーダ 取付料込	1ヶ	80,000 +税
	20ROTETA	ローテーター 取付料込	1ヶ	100,000 +税
	20HUB	ネットワークハブ 取付料込	1ヶ	80,000 +税
	20PHEAD	プリンターヘッド 取付料込	1ヶ	75,000 +税

GRASYS ID170シリーズ

NEW

- ▶ [ID130]シリーズの後継機種。[ID130]シリーズ同様、片面印刷や両面印刷、磁気、IC、リライトカード対応タイプをラインアップしています。
- ▶ 印刷スピードが改良しました(カラー最高スピード23秒/枚)。 ※従来のID130は30秒/枚
- ▶ 内部ギアの精密化により搬送動作がさらに安定し、印刷品質が向上、印刷音も低減。
- ▶ カラー：昇華型 単色：熱転写
- ▶ 解像度：300dpi(カラー・単色)、600・1200dpi(単色のみ)

ID170

片面印刷タイプ デザイン、発行ソフト付属

	品番	規格・仕様	単位	価格(¥)
	ID170	300dpi カラー 最速 23秒(156枚/時)・モノクロ 5秒(720枚/時)	1台	170,000 +税
取	ID170M	磁気エンコーダ搭載 下部取付 エンコーディングソフト付属	1台	245,000 +税
取	ID170RFID	非接触ICエンコーダ搭載(エンコーディングソフトは別売)	1台	245,000 +税
取	ID170R	リライトタイプ	1台	170,000 +税



ID170W

両面印刷タイプ デザイン、発行ソフト付属

	品番	規格・仕様	単位	価格(¥)
	ID170W	300dpi 表:カラー / 裏:モノクロの両面最速 29秒(124枚/時)	1台	260,000 +税
取	ID170WM	磁気エンコーダ搭載 下部取付 エンコーディングソフト付属	1台	335,000 +税
取	ID170WRFID	非接触ICエンコーダ搭載(エンコーディングソフトは別売)	1台	335,000 +税



ID170R

オプションモジュール ID170シリーズ

取

	品番	規格・仕様	単位	価格(¥)
	17MSENKODA	磁気エンコーダ取付料込	1ヶ	75,000 +税
	17RFENKODA	非接触ICエンコーダ取付料込	1ヶ	75,000 +税
	17ROTETA	ローテーター取付料込	1ヶ	90,000 +税
	17HUB	ネットワークハブ取付料込	1ヶ	80,000 +税
	17PHEAD	プリンターヘッド取付料込	1ヶ	75,000 +税



カードプリンター

ファイル

保管用品

日用品

HOME

オフィス用品

インク
ジェット用品

サイン・
広告用品

レーザー用紙
・製図用品

産業材
関連用品

索引から探す

品番から探す

GRASYS ID130シリーズ

- ▶ LCD等一部機能を省略、コストパフォーマンスに優れたバリュークラスです。
- ▶ 少量発行枚数用途にお薦めです。



ID 130



片面印刷タイプ デザイン、発行ソフト付属

品番	規格・仕様	単位	価格(¥)
ID130	300dpi カラー 30秒(120枚/時)・モノクロ 6秒(600枚/時)	1ヶ	148,000 +税
取 ID130M	磁気エンコーダ搭載 エンコーディングソフト付属	1ヶ	223,000 +税
取 ID130RFID	非接触ICエンコーダ搭載(エンコーディングソフトは別売)	1ヶ	223,000 +税
取 ID130R	リライトタイプ	1ヶ	184,000 +税

※在庫が無くなり次第販売終了になります。

ID 130 W



両面印刷タイプ デザイン、発行ソフト付属

品番	規格・仕様	単位	価格(¥)
ID130W	300dpi 表:カラー / 裏:モノクロの両面 33秒(109枚/時)	1ヶ	238,000 +税
ID130WM	磁気エンコーダ搭載 エンコーディングソフト付属	1ヶ	313,000 +税
ID130WRFID	非接触ICエンコーダ搭載(エンコーディングソフトは別売)	1ヶ	313,000 +税

※在庫が無くなり次第販売終了になります。

ID 130 R



オプションモジュール ID130シリーズ

品番	規格・仕様	単位	価格(¥)
13MSENKODA	磁気エンコーダ 取付料込	1ヶ	75,000 +税
13RFENKODA	非接触ICエンコーダ 取付料込	1ヶ	75,000 +税
13ENKODA	接触ICエンコーダ 取付料込	1ヶ	75,000 +税
13ROTETA	ローテター 取付料込	1ヶ	90,000 +税
13HUB	ネットワークハブ 取付料込	1ヶ	80,000 +税
PHEAD	プリンターヘッド 取付料込	1ヶ	75,000 +税

カードプリンター



ファイル

保管用品

日用品

HOME

オフィス用品

インク
ジェット用品

サイン・
広告用品

レーザー用紙
・製図用品

産業材
関連用品

索引から探す

品番から探す

オプションソフト:即時印刷ソフト カメラ・スキャナ連動の即時発行に適したソフトウェアです。

取

商品名	品番	仕様	単位	価格(¥)
GRASYS CARD ソフト単体	STD	即時発行ソフト	1ヶ	70,000 +税
GRASYS CARD カメラ込	STDMP	即時発行ソフト+WEBカメラ	1ヶ	80,000 +税
GRASYS CARD スキャナ込	STDSC	即時発行ソフト+スキャナ	1ヶ	90,000 +税
GRASYS CARD カメラ・スキャナ込	STDMPSC	即時発行ソフト+WEBカメラ+スキャナ	1ヶ	100,000 +税
GRASYS CARD ソフト単体 for PMP	STDMP1	即時発行ソフト (PhotoMergePrintご使用のお客様対象)	1ヶ	46,000 +税
GRASYS CARD STD スキャナ込 for PMP	STDMP2	即時発行ソフト+スキャナ (PhotoMergePrintご使用のお客様対象)	1ヶ	66,000 +税

※ WEBカメラは、ロジクール HD Pro ウェブカメラ C920 (品番:C920)
スキャナは、EPSON GT-F740 (品番:GTF740)

オプションソフト:ICカード発行ソフト(即時発行ソフト含む)

取

商品名	品番	仕様	単位	価格(¥)
GRASYS CARD FeliCaLite-S	FELICA	FeliCaLite-Sカード発行ソフト	1ヶ	150,000 +税
GRASYS CARD PMP FeliCaLite-S	PMPFELICA	FeliCaLite-Sカード発行ソフト+WEBカメラ	1ヶ	160,000 +税
GRASYS CARD スキャン FeliCaLite-S	SCFELICA	FeliCaLite-Sカード発行ソフト+スキャナ	1ヶ	170,000 +税
GRASYS CARD PMPスキャン FeliCaLite-S	PMPSCFELIC	FeliCaLite-Sカード発行ソフト+WEBカメラ+スキャナ	1ヶ	180,000 +税
GRASYS CARD Mifare	MIFARE	MIFAREカード発行ソフト	1ヶ	150,000 +税
GRASYS CARD PMP Mifare	PMPMIFARE	MIFAREカード発行ソフト+WEBカメラ	1ヶ	160,000 +税
GRASYS CARD スキャン Mifare	SCMIFARE	MIFAREカード発行ソフト+スキャナ	1ヶ	170,000 +税
GRASYS CARD PMP スキャン Mifare	PMPSCMIFAR	MIFAREカード発行ソフト+WEBカメラ+スキャナ	1ヶ	180,000 +税

※ WEBカメラは、ロジクール HD Pro ウェブカメラ C920 (品番:C920)
スキャナは、EPSON GT-F740 (品番:GTF740)

※MIFAREは、NXPセミコンダクターズの登録商標です。

※FeliCaは、ソニー株式会社の登録商標です。

カードプリンター



ファイル



保管用品



日用品



HOME

オフィス用品

インク
ジェット用品

サイン・
広告用品

レーザー用紙
・製図用品

産業材
関連用品

索引から探す

品番から探す

ハード

取

商品名	品番	仕様	単位	価格(¥)
GRASYS用 WEBカメラ	C920	ロジクール HD Pro ウェブカメラ C920	1ヶ	12,000 +税
GRASYS用 スキャナ	GTF740	EPSON GT-F740	1ヶ	22,000 +税

オプションソフト:自動発行ソフト

取

商品名	品番	仕様	単位	価格(¥)
GRASYS自動印刷ソフト	GRJI	自動発行ソフト	1ヶ	50,000 +税

GRASYS保守・トレーニング

商品名	品番	仕様	単位	価格(¥)
GRASYSトレーニング	GRTRJ	納品トレーニングセットアップ及び操作指導2、3時間程度	1ヶ	30,000 +税
GRASYSサポートパック	GRASYSSP	無償保証期間 初年度1年を含む5年間	1ヶ	60,000 +税
GRASYSサポートパック	GRASYSSPIC	無償保証期間 初年度1年を含む5年間	1ヶ	80,000 +税

▶ 新規ご購入後1年未満に限り、無償保証期間 初年度1年を含む5年間契約です。
(ICエンコーディングソフト対応)

GRASYSサポートパック(5年保守)

- 保守期間中の故障部品のみ全部品無償交換。ただし、プリンターヘッドのみカラー2万枚・単色10万枚を上限とする。
- センドバック対応(故障時修理部品交換対応)。
- フリーダイヤル、FAX、メールによるお問い合わせ対応。
- 保証期間中の無償バージョンアップ対応(メジャーバージョンアップを除く)。

GRASYSサポートセンター

GRASYSに関するお問い合わせ、各種インストールから操作方法についてのご質問、故障時のトラブル対応などを、フリーダイヤルにて幅広く対応させていただきます。

フリーダイヤル

0120-522998

受付時間 9:30~12:00 / 13:00~17:00

月曜~金曜日(祝日・弊社休業日を除く)

カードプリンター



ファイル



保管用品



日用品



HOME

オフィス用品

インク
ジェット用品

サイン・
広告用品

レーザー用紙
・製図用品

産業材
関連用品

索引から探す

品番から探す

GRASYS用インクリボン

ID200/ID170シリーズ用 **NEW**

品番	規格・仕様	印字可能枚数	対応機種			単位	価格(¥)
			ID200	ID200W	ID200L		
SSYMCKO	片面カラー+黒+オーバーコート	250	●	●	●	1ケ	13,750 +税
SSYMCKOK	両面(片面カラー+黒+オーバーコート、裏面黒)	200		●		1ケ	12,000 +税
SSHYMCKO	片面カラー(ハーフスペース用)+黒+オーバーコート	350	●	●	●	1ケ	12,250 +税
SSKO	黒+オーバーコート	600	●全機種対応			1ケ	11,400 +税
SSK	片面 黒	1,200				1ケ	4,800 +税
SSW	片面 白	1,200				1ケ	10,800 +税
SSMG	片面 メタリックゴールド	1,200				1ケ	13,200 +税
SSMS	片面 メタリックシルバー	1,200				1ケ	13,200 +税
SSSO	スクラッチ剥離	1,200	1ケ	10,800 +税			
SSYMCFKO	UVインクリボン	※1 200	●	●	●	1ケ	14,000 +税
SSICPF1	ラミネートフィルム	250			●	1ケ	13,500 +税
SSIHPF1	ホログラムフィルム	250			●	1ケ	13,500 +税

※上記インクリボンには、全てクリーニングローラーが付属しています。
※1 SSYMCFKOは、片面200枚、両面100枚です。



カードプリンター

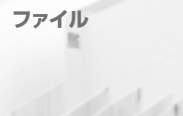

ID130・150シリーズ用

品番	規格・仕様	印字可能枚数	対応機種			単位	価格(¥)
			ID130 ID150	ID130W ID150W	ID150L		
YMCKO	片面カラー+黒+オーバーコート	250	●	●	●	1ケ	13,750 +税
YMCKOK	両面(片面カラー+黒+オーバーコート、裏面黒)	200		●	●	1ケ	12,000 +税
HYMCKO	片面カラー(ハーフスペース用)+黒+オーバーコート	350	●	●	●	1ケ	12,250 +税
SPCDCKO	黒+オーバーコート	600	●全機種対応 ※ID130R(リライタイプ)を除く			1ケ	11,400 +税
SPCDCK	片面 黒	1,200				1ケ	4,800 +税
SPCDCW	片面 白	1,200				1ケ	10,800 +税
SPCDCMG	片面 メタリックゴールド	1,200				1ケ	13,200 +税
SPCDCMS	片面 メタリックシルバー	1,200				1ケ	13,200 +税
YMCFKO	UVインクリボン	※1 200	●	●	●	1ケ	14,000 +税
SPCDCICPF1	ラミネートフィルム	250	●	●	●	1ケ	13,500 +税



※上記インクリボンには、全てクリーニングローラーが付属しています。
※1 YMCFKOは、片面200枚、両面100枚です。



HOME

オフィス用品

インク
ジェット用品

サイン・
広告用品

レーザー用紙
・製図用品

産業材
関連用品

索引から探す

品番から探す

GRASYS用カード

共通

品番	仕様	規格	厚さ	入数	単位	価格(¥)
WCARD76500	スーパーホワイトカード(高白色)	54mm×86mm	0.76mm	500枚	1ケ	16,000 +税
WCARD48	白カード	54mm×86mm	0.48mm	400枚	1ケ	16,000 +税
NTCARD76	スターホワイトカード高光沢	54mm×86mm	0.76mm	500枚	1ケ	16,000 +税
NTCARD50	スターホワイトカード高光沢	54mm×86mm	0.5mm	500枚	1ケ	16,000 +税
CV75P	スティッキーカード / ICカード貼付用	54mm×86mm		100枚	1ケ	12,900 +税
WJCARD76	白カード PVC製磁気テープ付 / JISII、Lo-Co	54mm×86mm	0.76mm	250枚	1ケ	12,500 +税
取 MIFARE1K	白カード MIFARE 1K	54mm×86mm	0.76mm	100枚	1ケ	オープン
取 FELICALITE	白カード FeliCaLite-S	54mm×86mm	0.76mm	100枚	1ケ	オープン
取 LEUCO500	白無地レイコカード(リライカードプリンター用)	54mm×86mm	0.76mm	500枚	1ケ	180,000 +税



白カード(0.48mm)



スーパーホワイトカード(0.76mm)

カードプリンター



ファイル

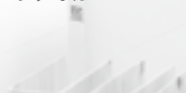

保管用品



日用品



HOME

オフィス用品

インク
ジェット用品

サイン・
広告用品

レーザー用紙
・製図用品

産業材
関連用品

索引から探す

品番から探す

GRASYS用アクセサリ

ID200/ID170シリーズ用 **NEW**

品番	仕様	単位	価格(¥)
20CARDKIT	ロングクリーニングカードキット 内部ローラー清掃用(10枚入)	1ケ	2,800 +税
20RKASET	リボンカセット(交換用)	1ケ	1,500 +税
20SUTAKKA	後部スタッカー	1ケ	9,600 +税

ID130・150シリーズ用

品番	仕様	単位	価格(¥)
CARDKIT	クリーニングカードキット 内部ローラー清掃用(10枚入)	1ケ	2,800 +税
RKASET	リボンカセット(交換用)	1ケ	1,500 +税

共通

品番	仕様	単位	価格(¥)
CRPEN	クリーニングペン プリンターヘッド清掃用	1ケ	500 +税
AG1	カードプリンター 位置合わせガイド	1ケ	7,000 +税
ROLLERKIT	クリーニングローラーキット カード清掃用(10個入)	1ケ	4,800 +税



ロングクリーニングカードキット



クリーニングカードキット

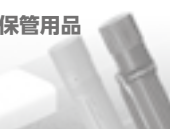
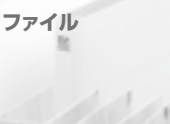

GRASYSカードホルダー **NEW**

- ▶ ネックストラップとカードホルダーがセットになっています。
- ▶ ソフトケースタイプと、伸び縮みするバジリールを組み合わせたハードケースタイプの2種類・各3色をご用意しました。
- ▶ ストラップ部分に名入れ印刷、バジリール部分に名入れシールも承ります(別途料金)。

ソフトタイプ 安全パーツ付／長さ調節機能なし

品番	色	規格・仕様		単位	価格(¥)	出荷単位
		ネックストラップ	カードホルダー			
GRPNSB	青	長さ:864mm	内寸:89mm×56mm、ジッパー付	1ヶ	24,000 +税	1ヶ(100入)
GRPNSK	黒					
GRPNSR	赤					

※ ネックストラップの幅は9.5mmです。
 ※ カードホルダーの外寸は96mm×72mmです。

ハード・バジリールタイプ 安全パーツ付／長さ調節機能あり

品番	色	規格・仕様		単位	価格(¥)	出荷単位
		ネックストラップ	カードホルダー			
GRPNHBB	青	長さ:864mm、 リールの長さ:約760mm	内寸:86mm×54mm、 つや消しクリアー	1ヶ	53,000 +税	1ヶ(100入)
GRPNHBK	黒					
GRPNHBR	赤					

※ ネックストラップの幅は9.5mmです。
 ※ カードホルダーの外寸は94mm×67mmです。
 ※ カードホルダー用のリールです。使用時のホルダーの戻りでの破損、ケガにご注意ください。



HOME

オフィス用品

インク
ジェット用品

サイン・
広告用品

レーザー用紙
・製図用品

産業材
関連用品

索引から探す

品番から探す



カードプリンター

ファイル

保管用品

日用品

HOME

オフィス用品

インク
ジェット用品

サイン・
広告用品

レーザー用紙
・製図用品

産業材
関連用品

索引から探す

品番から探す

エコメディアファイル

- ▶ CD・DVDがハードケースごと収納できます。
- ▶ 6穴仕様なので製本用途にも適しています。
- ▶ 白タイプは高級感のあるエンボス仕上げです。



背枕 10mm 添付

品番	規格	単位	価格(¥)	出荷単位	梱包数
EMFA4W	A4 白 収納厚 10mm 6穴	1包	3,750 + 税	1包(5冊)	5包
EMFA4G	A4 グレー 収納厚 10mm 6穴	1包	3,750 + 税	1包(5冊)	5包

※297mm×210mm×厚さ14mm



エコメディアファイル スリム

- ▶ CD・DVDがハードケースごと収納できます。
- ▶ 6穴仕様なので製本用途にも適しています。
- ▶ 薄型ハードケース(5mm)に対応した薄型タイプ。
- ▶ 白タイプは高級感のあるエンボス仕上げです。



背枕 5mm 添付

品番	規格	単位	価格(¥)	出荷単位	梱包数
EMFA4WS	A4 白 収納厚 5mm 6穴	1包	3,750 + 税	1包(5冊)	5包
EMFA4GS	A4 グレー 収納厚 5mm 6穴	1包	3,750 + 税	1包(5冊)	5包

※297mm×210mm×厚さ7mm



地籍図ファイル

150 μ m

▶ 地籍フィルムの管理、保管にご利用いただけます。

4穴 6穴

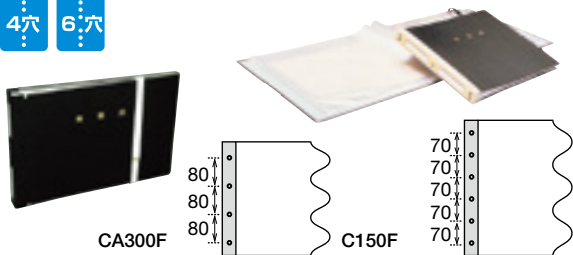

(単位:mm)

A3用 4穴

	品番	規格	単位	価格(¥)	出荷単位	梱包数
取	CA300F	50×320×480mm バンド付 中シート 4穴 25枚入	1冊	28,000 +税	1冊	5冊
取	CA300S	中シート(補充用) 4穴 25枚	1冊	8,000 +税	1冊	5冊

中測判用 6穴

	品番	規格	単位	価格(¥)	出荷単位	梱包数
	C150F	50×555×430mm バンド付 中シート 6穴 25枚入	1冊	44,000 +税	1冊	5冊
	C150S	中シート(補充用) 6穴 50枚	1冊	35,000 +税	1冊	5冊

※中シートは、A3・中測判用共150 μ mです。厚手の200 μ mは20冊以上でご注文を承ります。

スター黒表紙エコ(背のみエコ)

- ▶ 古紙100%を使用しています。(芯材部分)
- ▶ ハトメは特殊樹脂を使用。そのまま焼却できます。また、有毒ガスの発生がありません。

4穴 R100
古紙/PLA配合率100%再生紙を使用

	品番	規格	単位	価格(¥)	出荷単位	梱包数
	S5A4R	A4 背のみ 背幅5cm	1枚	330 +税	20枚	500枚

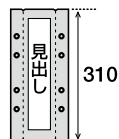

(単位:mm)

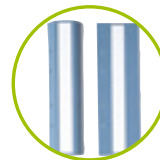

XXX μ m 厚さ

カードプリンター

ファイル

保管用品

日用品

HOME

オフィス用品

インク
ジェット用品

サイン・
広告用品

レーザー用紙
・製図用品

産業材
関連用品

索引から探す

品番から探す

スターパックエコ

- ▶ スターパックエコの素材は全て、廃棄の際、完全燃焼できる素材からできていますので、環境にやさしい図面袋です。
- ▶ ハトメに特殊樹脂を使用していますので、廃棄の際にとり外す必要がなく、また焼却してもダイオキシンなどの有害ガスが発生しません。
- ▶ 中の板紙は古紙90%を使用しています。



T(濃ネズ)タイプ

ハトメに
特殊樹脂を
使用しています。

※ハトメ内径
4mm



布製 A4タテ型・濃ネズ・紐・4穴

品番	規格	単位	価格(¥)	出荷単位	梱包数
A405TAR	5cm幅(大)	1枚	690 +税	20枚(1包)	200枚
※ A405TCR	5cm幅(小)	1枚	640 +税	20枚(1包)	200枚

※印は在庫が無くなり次第販売終了になります。

布製 A4タテ型・濃ネズ・面ファスナー・4穴

品番	規格	単位	価格(¥)	出荷単位	梱包数
A403TBR	3cm幅(大)	1枚	760 +税	20枚(1包)	200枚
A405TBR	5cm幅(大)	1枚	760 +税	20枚(1包)	200枚
A403TDR	3cm幅(小)	1枚	700 +税	20枚(1包)	200枚
A405TDR	5cm幅(小)	1枚	700 +税	20枚(1包)	200枚
A410TDR	10cm幅(小)	1枚	830 +税	20枚(1包)	200枚



スターパックエコ

TM(薄ネズ)タイプ

ハトメに
特殊樹脂を
使用しています。

※ハトメ内径
4mm

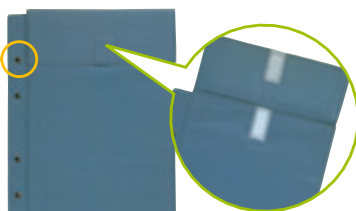

パイプ式ファイル用 6mm内径タイプ

ハトメに
特殊樹脂を
使用しています。

※ハトメ内径
6mm

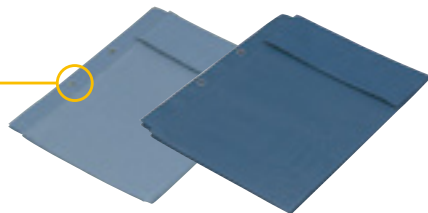

布製 A4タテ型・薄ネズ・紐・4穴

品番	規格	単位	価格(¥)	出荷単位	梱包数
A405TMAR	5cm幅 (大)	1枚	635 +税	20枚(1包)	200枚
A403TMCR	3cm幅 (小)	1枚	585 +税	20枚(1包)	200枚
A405TMCR	5cm幅 (小)	1枚	585 +税	20枚(1包)	200枚

布製 A4タテ型・薄ネズ・面ファスナー・4穴

品番	規格	単位	価格(¥)	出荷単位	梱包数
A403TMBR	3cm幅 (大)	1枚	695 +税	20枚(1包)	200枚
A405TMBR	5cm幅 (大)	1枚	695 +税	20枚(1包)	200枚
A410TMBR	10cm幅 (大)	1枚	800 +税	20枚(1包)	200枚
A403TMDR	3cm幅 (小)	1枚	635 +税	20枚(1包)	200枚
A405TMDR	5cm幅 (小)	1枚	635 +税	20枚(1包)	200枚
A410TMDR	10cm幅 (小)	1枚	730 +税	20枚(1包)	200枚

布製 A4ヨコ型・薄ネズ・面ファスナー・2穴

品番	規格	単位	価格(¥)	出荷単位	梱包数
A405TMBER	5cm幅	1枚	695 +税	20枚(1包)	200枚

布製 A4タテ型・面ファスナー・2穴

品番	規格	単位	価格(¥)	出荷単位	梱包数
A405TBR6	5cm幅(大) 濃ネズ	1枚	720 +税	20枚(1包)	200枚
A405TMBR6	5cm幅(大) 薄ネズ	1枚	660 +税	20枚(1包)	200枚

布製 A4タテ型・面ファスナー・2穴

品番	規格	単位	価格(¥)	出荷単位	梱包数
A405TDR6	5cm幅(小) 濃ネズ	1枚	665 +税	20枚(1包)	200枚
A405TMDR6	5cm幅(小) 薄ネズ	1枚	600 +税	20枚(1包)	200枚

カードプリンター

ファイル

保管用品

日用品

HOME

オフィス用品

インク
ジェット用品

サイン・
広告用品

レーザー用紙
・製図用品

産業材
関連用品

索引から探す

品番から探す

スターパック

- ▶ 素材は全て廃棄の際、完全燃焼できる素材からできています。
- ▶ ハトメ不使用で、綴じミミの台紙と生地を糊貼りしています。

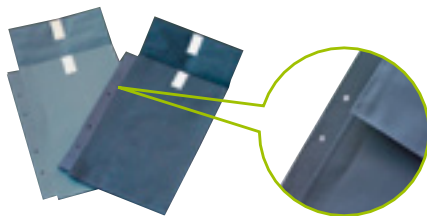

ハトメなし

布製 A4タテ型・面ファスナー・4穴

品番	規格	単位	価格(¥)	出荷単位	梱包数
A405TMBRN	5cm幅(大) 薄ネズ	1枚	660 +税	20枚(1包)	200枚

布製 A4タテ型・面ファスナー・4穴

品番	規格	単位	価格(¥)	出荷単位	梱包数
A405TMDRN	5cm幅(小) 薄ネズ	1枚	600 +税	20枚(1包)	200枚

! 図面袋 スターパックエコ・スターパック(ハトメなし)寸法図

※T・TMタイプおよび濃ネズ・薄ネズ共通

※ご指定の寸法でも製作いたします。

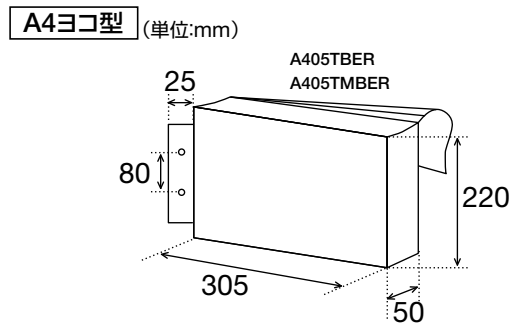
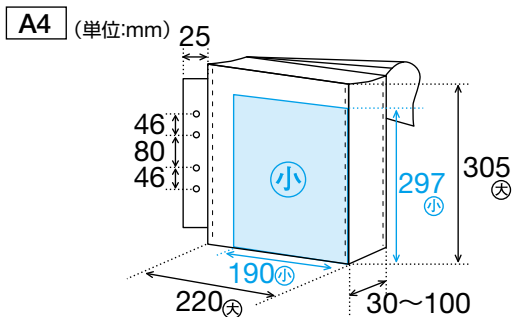

※布製スターパックエコ・スターパックは手造りのため、寸法に若干誤差の生じる場合がありますのでご了承ください。

カードプリンター

ファイル

保管用品

日用品

HOME

オフィス用品

インク
ジェット用品

サイン・
広告用品

レーザー用紙
・製図用品

産業材
関連用品

索引から探す

品番から探す

ビンディングパット

- ▶ 製本や図面袋用の発泡ポリエチレン製のパットです。
- ▶ 千枚通しがスムーズに通ります。

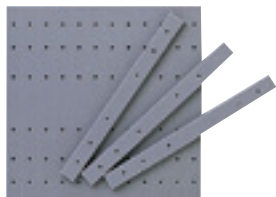

NEW 図面箱

- ▶ 折りたたみ式のビニール製です。
- ▶ 側面に透明ビニールポケットが付いているので、在中図面が一目でわかります。



折りたたみ式



A4用

品番	規格	単位	価格(¥)	出荷単位	梱包数
BDG5A4	25×297× 5mm グレー	1包(100本)	3,900 +税	4包(400本)	20包
BDG10A4	25×297×10mm グレー	1包(100本)	6,200 +税	2包(200本)	10包
BDG20A4	25×297×20mm グレー	1包(100本)	13,000 +税	1包(100本)	5包

A4用

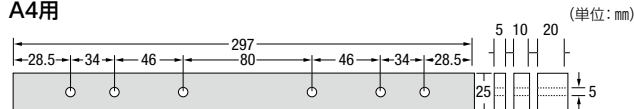

NEW 図面箱 (中板がコの字タイプ)

品番	規格	単位	価格(¥)	出荷単位	梱包数
NA405M	A4 厚さ 5cm	1枚	2,700 +税	10枚(1包)	50枚
NA410M	A4 厚さ 10cm	1枚	3,100 +税	10枚(1包)	50枚
NA415M	A4 厚さ 15cm	1枚	3,300 +税	10枚(1包)	50枚
NA420M	A4 厚さ 20cm	1枚	3,600 +税	10枚(1包)	50枚

※全品、面ファスナー止め

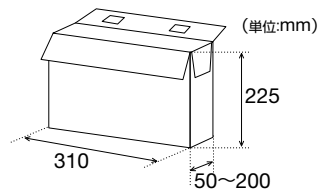

NEW 図面箱
(中板がコの字タイプ)

カードプリンター

ファイル

保管用品

日用品

HOME

オフィス用品

インク
ジェット用品

サイン・
広告用品

レーザー用紙
・製図用品

産業材
関連用品

索引から探す

品番から探す

保存袋

- ▶ 書類や図面の持ち運びや一時保管に便利です。



品番	規格	単位	価格(¥)	出荷単位
2HFW	328mm×248mm×36mm 白 ワッシャー	1枚	500 +税	10枚(1包)

※不織布を使用し手造りのため、寸法に誤差の生じる場合があります。

エコ紙ひも65

- ▶ 完全リサイクル古紙100%使用の新聞紙梱包用紙ひもです。



品番	規格	単位	価格(¥)	出荷単位	梱包数
ECOP65	3mm×65m	1ヶ	320 +税	10ヶ	30ヶ

※在庫が無くなり次第販売終了になります。

カードプリンター

ファイル

保管用品

日用品

HOME

オフィス用品

インク
ジェット用品

サイン・
広告用品

レーザー用紙
・製図用品

産業材
関連用品

索引から探す

品番から探す

ベンリーファイル

- ▶ 背幅を100mmまで自由に変えられる便利なファイル。
- ▶ 余分なスペースが不要となり、きわめて経済的です。



品番	規格	単位	価格(¥)	出荷単位	梱包数
4BF04	A4 白 4穴	1冊	480 +税	10冊	100冊
4BFH04	A4 白 4穴 紐付き	1冊	560 +税	10冊	100冊
4BFH04BL	A4 青 4穴 紐付き	1冊	560 +税	10冊	100冊

※別製印刷も承ります。
※ハトメは金具タイプとなります。

Nベンリー

- ▶ 古紙を使用したファイルです。
- ▶ 背幅を100mmまで自由に変えられる便利なファイルです。
- ▶ ストッパーが付いているので、表紙と裏紙がバラバラになりません。



品番	規格	単位	価格(¥)	出荷単位	梱包数
BFE011	A4 白 4穴 紐付き	1冊	450 +税	10冊	100冊

※別注品・別製印刷も承ります。

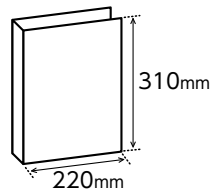

ベンリー間伐材カラーファイル

取

- ▶ 古紙と間伐紙20%を使用したカラーファイルです。
- ▶ 背幅が100mmまで伸びるので背幅調節が自由にできます。



グリーン購入法
適合商品

エコ商品かつ
GPN
マークを有する商品



品番	規格	単位	価格(¥)	出荷単位	梱包数
BKKA4P	A4 ピンク 2穴	1冊	380 + 税	10冊	100冊
BKKA4S	A4 クリーム 2穴	1冊	380 + 税	10冊	100冊
BKKA4B	A4 ブルー 2穴	1冊	380 + 税	10冊	100冊
BKKA4G	A4 グリーン 2穴	1冊	380 + 税	10冊	100冊

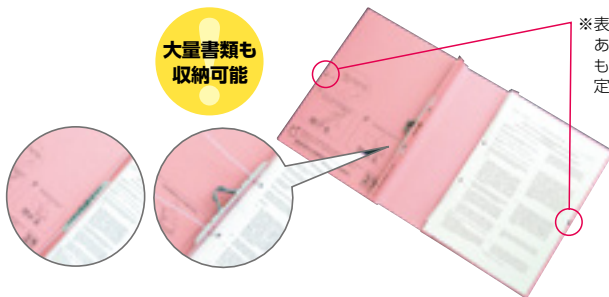

大量書類も
収納可能

※表紙にひも綴じ用の穴が
あけられているので、綴じ
もを使用することにより固
定できます。



BKKA4P BKKA4S BKKA4B BKKA4G



ベンリーシリーズ(ベンリーファイル、Nベンリー、ベンリー間伐材カラーファイル)は用途に応じて背幅が**変えられます**。



最大100mmまで

間伐材ファイル

- ▶ 金具を簡単に取り外せますので、分別廃棄が容易です。
- ▶ 杉の間伐材を使用しています。

パイプ式・クリップ式

取



間伐材パイプ式ファイル

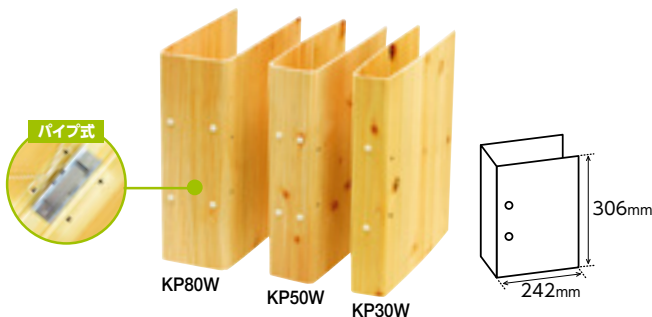

A4-S 2穴

品番	規格	単位	価格(¥)	出荷単位	梱包数
KP30W	A4 綴じ厚 30mm / 背幅 52mm	1冊	1,350 + 税	10冊	50冊
KP50W	A4 綴じ厚 50mm / 背幅 72mm	1冊	1,450 + 税	10冊	50冊
KP80W	A4 綴じ厚 80mm / 背幅 102mm	1冊	1,550 + 税	10冊	50冊

- ※別製も承ります。
- ※廃棄の際、古紙としてリサイクルできます。
- ※自然素材の為、木材の特性により、節等が多少ひび割れる場合があります。
- ※長期保存の場合、金具を外し付属の紙ひもで綴じることができます。

間伐材クリップ式ファイル



品番	規格	単位	価格(¥)	出荷単位	梱包数
KRA4EW	A4-E タテ	1冊	850 + 税	10冊	100冊
KRA4SW	A4-S ヨコ	1冊	850 + 税	10冊	100冊

- ※廃棄の際、古紙としてリサイクルできます。
- ※自然素材の為、木材の特性により、節等が多少ひび割れる場合があります。

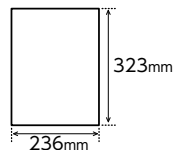

クリンホルダー

30 μm

- ▶ 静電防止加工を施した平滑性に優れたポリプロピレン (OPP) のフィルムです。塵や汚れがつきにくく、保管作業などの取り扱いに優れた効果を発揮します。
- ▶ 高透明度を有し、硬くてキズがつきにくく、ホルダーに入れたままコピーが可能です。
- ▶ 伸縮防止耐熱加工処理がしてあります。
- ▶ 原図の破損、汚損防止に…書類の分類・整理に…。
- ▶ ノンスリップ性、PPCコピー品のトナー付着防止、通気遮断・中紙の変色防止。



Uタイプ

品番	規格	単位	価格(¥)	出荷単位	梱包数
CHA1	A1 605mm×850mm	1冊	11,000 +税	1冊(100枚)	5冊
CHA2	A2 430mm×605mm	1冊	5,800 +税	1冊(100枚)	5冊
CHA3	A3 305mm×430mm	1冊	3,000 +税	1冊(100枚)	10冊
CHA4	A4 215mm×305mm	1冊	1,700 +税	1冊(100枚)	10冊
CHB4	B4 365mm×265mm	1冊	2,400 +税	1冊(100枚)	10冊

※特殊サイズは1,000枚以上で承ります。

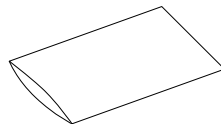

※開口部は全て短辺側です。



原図の保管・
整理に便利!

クリアフィルム

- ▶ 製本表紙保護、その他各種保護用などに適しています。

透明ポリエステルフィルム

CF200



50 μm

品番	規格	単位	価格(¥)	出荷単位	梱包数
取 2CF100	1,000mm×20m	1本	7,000 +税	1本	5本

CF300



75 μm

品番	規格	単位	価格(¥)	出荷単位	梱包数
3CF100	1,000mm×20m	1本	9,700 +税	1本	4本
3CF03	A3	1冊	11,000 +税	1冊(200枚)	5冊
3CF04	A4	1冊	5,500 +税	1冊(200枚)	10冊

XXX μm 厚さ

カードプリンター

ファイル

保管用品

日用品

HOME

オフィス用品

インク
ジェット用品

サイン・
広告用品

レーザー用紙
・製図用品

産業材
関連用品

索引から探す

品番から探す

アジャスターケース

- ▶ 伸縮自在で、自動ロック機能がついたアジャスターケース。
- ▶ 大型図面の管理・郵送、持ち運びに便利です。
- ▶ 硬質ポリエチレンで燃焼時にダイオキシンが発生しません。



SA60K

SA60Z

SA90K

SA90Z



BS70K

(アジャスターケース) 長短調節式プラスチックケース

丸型 大型情報の持ち運びに

品番	規格(内寸)	単位	価格(¥)	出荷単位
SA60K	φ64×570~930mm 6段調節 ブラック	1本	2,100 +税	10本
SA60Z	φ64×570~930mm 6段調節 アイボリー	1本	2,100 +税	10本
SA90K	φ90×590~930mm 6段調節 ブラック	1本	2,800 +税	10本
SA90Z	φ90×590~930mm 6段調節 アイボリー	1本	2,800 +税	10本

丸型ショルダーバンド付

品番	規格(内寸)	単位	価格(¥)	出荷単位
BS70K	φ72×530~850mm 4段調節 ブラック	1本	4,000 +税	10本

SA90Z

伸縮自在!
6段階調節



※サイズにより調節段数が異なります。

カードプリンター

ファイル

保管用品

日用品

HOME

オフィス用品

インク
ジェット用品

サイン・
広告用品

レーザー用紙
・製図用品

産業材
関連用品

索引から探す

品番から探す

アジャスターケース



SAS85K

SAS100K

BS55K

BS85K

BS90K

(アジャスターケース)長短調節式プラスチックケース

角型 大型情報の保管に

品番	規格(内寸)	単位	価格(¥)	出荷単位
SAS85K	88角×540~910mm 8段調節 ブラック	1本	3,000 +税	10本
SAS100K	100角×570~910mm 8段調節 ブラック	1本	3,600 +税	10本

角型・丸型シオルダーバンド付

品番	規格(内寸)	単位	価格(¥)	出荷単位
BS55K	φ50×440~650mm 3段調節 ブラック	1本	2,100 +税	10本
BS85K	88角×540~910mm 8段調節 ブラック	1本	4,700 +税	10本
BS90K	φ90×590~930mm 6段調節 ブラック	1本	4,500 +税	10本



規格は内寸を表記しています。外寸は商品の厚みと成型の誤差を含めプラス10mm以内となります。

アジャスターバンド



BAL

BAS

品番	規格	単位	価格(¥)	出荷単位
BAL	巾25×長さ670~1,050mm 85・90・100用調節可	1本	1,300 +税	10本
BAS	巾25×長さ670~1,050mm 60・70用調節可	1本	1,300 +税	10本

BAL: 調節パーツは黒

BAS: 調節パーツは赤

※固定部分の長さが違います。

カードプリンター

ファイル

保管用品

日用品

ワゴンスタンド

- ▶ 高・中・低の100mm角筒の組み合わせで、
 図面の大きさ、種類などで、整理区分ができます。
- ▶ キャスター付きで移動がスムーズです。



直立固定型

WS2 (II型)

自由傾斜型

WS3 (III型)

取

品番	規格	単位	価格(¥)
WS2	II型 W330×D330×H680mm 100mm角筒9本、キャスター付	1台	18,500 +税
WS3	III型 W430×D430×H820mm 100mm角筒12本、キャスター付	1台	31,000 +税

●運賃別途

角筒

- ▶ 転がらない角型で、シックなワニ皮レザー仕上げ。
- ▶ 図面の出し入れが容易です。
- ▶ 古紙100%使用しています。(芯材部分)

re100
古紙/UV配合率100%再生紙を使用

グリーン購入法
適合商品

エコ原料から
GPN
フタ・ケース・両面印刷

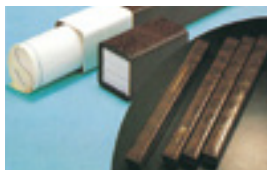

シックな
レザー仕上げ

取

品番	規格	単位	価格(¥)	出荷単位
6K635S	60mm角×635mm	1ケース	30,800 +税	1ケース(20本)
6K900S	60mm角×900mm	1ケース	46,000 +税	1ケース(20本)
7K635S	75mm角×635mm	1ケース	44,800 +税	1ケース(20本)
7K900S	75mm角×900mm	1ケース	61,200 +税	1ケース(20本)
8K635S	85mm角×635mm	1ケース	47,200 +税	1ケース(20本)
8K900S	85mm角×900mm	1ケース	67,200 +税	1ケース(20本)
10K635S	100mm角×635mm	1ケース	61,200 +税	1ケース(20本)
10K900S	100mm角×900mm	1ケース	78,000 +税	1ケース(20本)

※梱包: 1ケース20本(内箱: 10本入×2)

●運賃別途

HOME

オフィス用品

インク
ジェット用品

サイン・
広告用品

レーザー用紙
・製図用品

産業材
関連用品

索引から探す

品番から探す

カードプリンター

ファイル

保管用品

日用品

HOME

オフィス用品

インク
ジェット用品

サイン・
広告用品

レーザー用紙
・製図用品

産業材
関連用品

索引から探す

品番から探す

レベルブック

- ▶ ページ数が多いレベルブックです。(YA100)
- ▶ 雨や汚れ、折りに強く、書きやすい合成紙を使用しています。(YA25)



YA100



YA25

雨や汚れ
に強い!

(測量野帳)

野帳

品番	規格	単位	価格(¥)	出荷単位	梱包数
YA100	上質紙 100枚綴 155mm×90mm	1冊	450 +税	10冊(1包)	200冊
YA25	合成紙 24枚綴 157mm×90mm	1冊	320 +税	20冊(1包)	300冊

※カバーでなく野帳の寸法となります。

スケールパスケ

持ち歩きに適した、現場向けものさし

- ▶ 折りたたみ式です。
- ▶ 2方向・異なる目盛りの直尺4枚を連結しています。
- ▶ 異なる8パターン目の目盛りを選んで使用できます。
(一般用・土地家屋調査士用)
- ▶ ラミネート製法(4層構造)で目盛りが消えません。
- ▶ ノートに挟んだりポケットに入れるなど携帯に便利です。

※目盛精度 PSK15:±0.1mm

品番	規格	単位	価格(¥)	出荷単位
PSK15	15cm 170mm×25mm×0.9mm	1ヶ	740 +税	10ヶ

広げる

使い方簡単



たたむ

使いたい縮尺目盛が
外側になるように…



選べる8つの異なる縮尺



▶ 図面にピッタリフィット

カードプリンター

ファイル

保管用品

日用品

HOME

オフィス用品

インク
ジェット用品

サイン・
広告用品

レーザー用紙
・製図用品

産業材
関連用品

索引から探す

品番から探す

スケールパスケFC

- ▶ 通常縮尺とA列70.7%縮小が一体化。
- ▶ サイズダウンした図面を現場に持ち込むときに重宝します。
- ▶ 異なる10パターンから選べます。
- ▶ ラミネート製法(4層構造)で目盛りが消えません。

※目盛精度 ±0.1mm

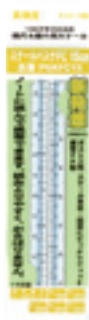

A0	▶	A1
A1	▶	A2
A2	▶	A3
A3	▶	A4

品番	規格	単位	価格(¥)	出荷単位
PSKFC15	15cm 170mm×25mm×0.9mm	1ケ	740 +税	10ケ

選べる10の異なる縮尺

A列
70.7%縮小



通常縮尺



カードプリンター

ファイル

保管用品

日用品

HOME

オフィス用品

インク
ジェット用品

サイン・
広告用品

レーザー用紙
・製図用品

産業材
関連用品

索引から探す

品番から探す

ファスニングテープ/ファスニングテープホルダー

ニューエスカルゴ用

- ▶ テープは1本で約500回綴じられます。また紙なので、そのままシュレッダーもOKです。
- ▶ 金属針を使用していないので安全です。
- ▶ テープが2色あるので書類の分類も可能です。
- ▶ 綴じ枚数5~6枚程度(コピー用紙64g/m²の場合)

紙(糊つきテープ)
だから
そのまま
シュレッダーへ

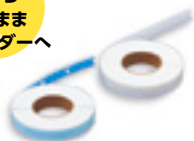

1ケース
5個入りです。



ホルダー
のみも
あります



簡単操作



ファスニングテープ

品番	色	規格	単位	価格(¥)	出荷単位	梱包数
BGF019	ホワイト	6mm×11m	1ヶ	500 +税	5ヶ	100ヶ
BGF012	ブルー	6mm×11m	1ヶ	500 +税	5ヶ	100ヶ

ファスニングテープホルダー(3入)

品番	規格	単位	価格(¥)	出荷単位	梱包数
BGF901	ホルダー(3入)	1ヶ	450 +税	1ヶ	10ヶ



カードプリンター

ファイル

保管用品

日用品

HOME

オフィス用品

インク
ジェット用品

サイン・
広告用品

レーザー用紙
・製図用品

産業材
関連用品

索引から探す

品番から探す

イオンセラー

水道水をろ過するだけで、
ミネラル還元水を作るイオンセラー。
毎日飲む水に「おいしい」と「カラダにいい」をプラス!

- ▶ イオンセラーは、水道水に含まれている塩素を除去し、酸化された水を還元。生体水に近い状態にすることで、健康維持に役立つ還元水を作ります。
- ▶ 電源を使わずにミネラル還元水ができます。
- ▶ ペットボトルのゴミも削減、環境にも貢献できます。
- ▶ 市販のミネラルウォーターと比べて経済的です。



ブルー

冷蔵庫の
ドアポケットに
収納可能



ブルー

イオンセラーポット

最大容量	2リットル
------	-------

カートリッジ

浄水能力	遊離残留塩素 (総ろ過水量1,500リットル JIS S3201試験結果)
------	---

カートリッジ交換目安：一日平均4リットル使用で約一年。

イオンセラーポット(カートリッジ 1ヶ付)

品番	色	規格	単位	価格(¥)	出荷単位	梱包数
IC2000	ブルー	213mm×197mm×95mm	1台	8,800 +税	1台	20台

カートリッジ

品番	色	規格	単位	価格(¥)	出荷単位	梱包数
IC2000C	ブルー	160mm×φ48mm	1ヶ	6,000 +税	1ヶ	30ヶ

イオンセラーの
製水システム

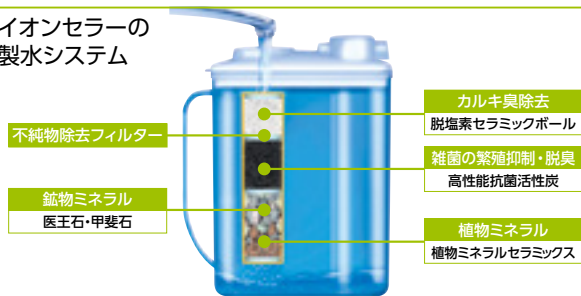

産業材関連用品

HOME



コピー用紙(無塵紙)



ファイル・ノート (クリーンルーム用)



静電気対策品



設備用品



コピー用紙
(クリーンルーム用)

ファイル・ノート
(クリーンルーム用)

静電気対策品

設備用品

HOME

産業材関連用品

インク
ジェット用品

サイン・
広告用品

レーザー用紙
・製図用品

オフィス
用品

索引から探す

品番から探す

クリーンペーパー

ニュースタクリンRC.PPC

- ▶ 100%離解可能な樹脂含浸タイプの無塵紙です。
- ▶ 使用后、古紙として再生できます。



64 g/m²

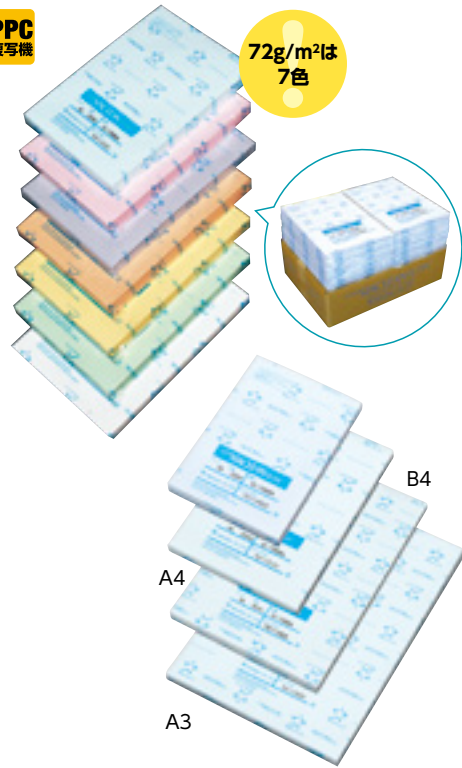

品番	規格	色	単位	価格(¥)
SC64RBA35	A3	ブルー	1ケース(500枚×4冊)	35,200 +税
SC64RBA45	A4		1ケース(500枚×8冊)	36,800 +税
SC64RBA55T	A5		1ケース(500枚×8冊)	25,000 +税
※ SC64RBB45	B4	パイオレット	1ケース(500枚×4冊)	28,400 +税
※ SC64RVA35	A3		1ケース(500枚×4冊)	35,200 +税
SC64RVA45	A4		1ケース(500枚×8冊)	36,800 +税
SC64RVA55T	A5		1ケース(500枚×8冊)	25,000 +税

※印は別注対応品となります。



72 g/m²

品番	規格	色	単位	価格(¥)
SC75RBA3	A3	ブルー	1ケース(250枚× 5冊)	25,000 +税
SC75RBA4	A4		1ケース(250枚×10冊)	25,000 +税
SC75RBA55T	A5		1ケース(500枚× 8冊)	26,800 +税
SC75RBB4	B4	ピンク	1ケース(250枚× 5冊)	19,000 +税
SC75RBB5	B5		1ケース(250枚×10冊)	19,000 +税
SC75RPA3	A3		1ケース(250枚× 5冊)	27,500 +税
SC75RPA4	A4	パイオレット	1ケース(250枚×10冊)	25,000 +税
SC75RVA3	A3		1ケース(250枚× 5冊)	25,000 +税
SC75RVA4	A4		1ケース(250枚×10冊)	25,000 +税
SC75RVA55T	A5		1ケース(500枚× 8冊)	26,800 +税
SC75RVB4	B4		1ケース(250枚× 5冊)	19,000 +税
SC75RVB5	B5		1ケース(250枚×10冊)	19,000 +税

コピー用紙

(クリーンルーム用)

ファイル・ノート

(クリーンルーム用)

静電気対策品

設備用品

HOME

産業材関連用品

インク
ジェット用品サイン・
広告用品レーザー用紙
・製図用品オフィス
用品

索引から探す

品番から探す

ニュースタクリンRC.PPC

72 g/m²

品番	規格	色	単位	価格(¥)
SC75ROA4	A4	オレンジ	1ケース(250枚×10冊)	25,000 +税
※ SC75RYA3	A3	イエロー	1ケース(250枚× 5冊)	27,500 +税
SC75RYA4	A4		1ケース(250枚×10冊)	25,000 +税
SC75RGA3	A3	グリーン	1ケース(250枚× 5冊)	27,500 +税
SC75RGA4	A4		1ケース(250枚×10冊)	25,000 +税
SC75RWA3	A3	ホワイト	1ケース(250枚× 5冊)	27,500 +税
SC75RWA4	A4		1ケース(250枚×10冊)	25,000 +税

※印は別注対応品となります。

100 g/m²

品番	規格	色	単位	価格(¥)
※ SC100RBA3	A3	ブルー	1ケース(200枚× 5冊)	24,800 +税
SC100RBA4	A4		1ケース(200枚×10冊)	24,800 +税

※印は別注対応品となります。

▶ クリーンルーム内に持ち込む設備図面用途に適しています。

72 g/m²

品番	規格	色	単位	価格(¥)
SC75B332SN	594mm×150m 3インチ	ブルー	1ケース(2本)	オープン

コピー用紙
(クリーンルーム用)

ファイル・ノート
(クリーンルーム用)

静電気対策品

設備用品

HOME

産業材関連用品

インク
ジェット用品

サイン・
広告用品

レーザー用紙
・製図用品

オフィス
用品

索引から探す

品番から探す

ニュースタクリンRC.PPC SS

▶ 1冊(250枚)単位で出荷可能です。



250枚

72 g/m²

品番	規格	色	単位	価格(¥)
SC75RBA4SS	A4	ブルー	1冊(250枚)	2,500 +税

ニュースタクリン印刷用原紙

100枚

250枚

品番	規格	坪量	色	出荷単位
SCN64RB17	788mm×1,091mm <55.0>	64g/m ²	ブルー	250枚
SC64RB07	625mm×880mm <35.0>	64g/m ²	バイオレット	250枚
SCN64RV07	625mm×880mm <35.0>	72g/m ²	ブルー	250枚
SC72RB4/6	788mm×1,091mm <62.0>	72g/m ²	ブルー	250枚
SCN72RB07	625mm×880mm <39.5>	72g/m ²	ピンク	250枚
SC72RP07	625mm×880mm <39.5>	72g/m ²	イエロー	250枚
SC72RY07	625mm×880mm <39.5>	72g/m ²	イエロー	250枚

品番	規格	坪量	色	出荷単位
SC72RG07	625mm×880mm <39.5>	72g/m ²	グリーン	250枚
SC72RO07	625mm×880mm <39.5>	72g/m ²	オレンジ	250枚
SC72RW07	625mm×880mm <39.5>	72g/m ²	ホワイト	250枚
SCN72RV07	625mm×880mm <39.5>	72g/m ²	バイオレット	250枚
SC100RB07	625mm×880mm <55.0>	100g/m ²	ブルー	250枚
SC130RC07	625mm×880mm <71.5>	130g/m ²	ホワイト	250枚
SC175RC07	625mm×880mm <96>	175g/m ²	ホワイト	100枚

コピー用紙
(クリーンルーム用)

ファイル・ノート
(クリーンルーム用)

静電気対策品

設備用品

HOME

産業材関連用品

インク
ジェット用品

サイン・
広告用品

レーザー用紙
・製図用品

オフィス
用品

索引から探す

品番から探す

クリーンルーム用品

SCP2017

スタクリン対応ビジネスインクジェットプリンター

- ▶ スタクリン・EXクリーン専用ドライバーにより、印字品質向上。
- ▶ 半年間出張修理サポート付です。
- ▶ 大容量カートリッジ採用なので、低ランニングコスト。

品番	仕様	単位	価格(¥)
SCP2017A4	A4タイプ	1台	オープン

※インクカートリッジ含まず

低発塵

SCP2012より更に本体からの発塵を抑制しています。また、印字後の用紙からの発塵も低発塵です。



コピー用紙
(グリーンルーム用)

ファイル・ノート
(グリーンルーム用)

静電気対策品

設備用品

HOME

産業材関連用品

インク
ジェット用品

サイン・
広告用品

レーザー用紙
・製図用品

オフィス
用品

索引から探す

品番から探す



SCP2017

スタクリン対応ビジネスインクジェットプリンター

ランニングコスト

大容量カートリッジ採用のインクジェットプリンターなので、ランニングコストが大幅に削減できます。

A4カラー文書コスト比較

SCP2017

約**6.1**円

SCP2017
A4 モノクロ文書

約**1.8**円

一般インクジェット
プリンター

約**10~15**円

カラーレーザー
プリンター

約**15~20**円

消耗品(インクカートリッジ)

取

商品名	仕様	価格(¥)	印刷可能ページ数*
ブラックインクカートリッジL	Lサイズ	オープン	約5,000ページ
シアンインクカートリッジL	Lサイズ	オープン	約4,000ページ
マゼンタインクカートリッジL			
イエローインクカートリッジL			
メンテナンスボックス	—	オープン	—

※ISO/IEC24711に基づき算出

保守契約

商品名	仕様	価格(¥)
購入時3年保守料金	3年間	58,500 +税

※用紙コストは含んでいません。使用環境、印刷パターン、使用用紙種類等によって変わります。

※各メーカーホームページから抽出

コピー用紙
(グリーンルーム用)

ファイル・ノート
(グリーンルーム用)

静電気対策品

設備用品

HOME

産業材関連用品

インク
ジェット用品

サイン・
広告用品

レーザー用紙
・製図用品

オフィス
用品

索引から探す

品番から探す



クリーンノート

ニュースタクリンRCノート

64 g/m²

- ▶ 100%離解可能な樹脂含浸タイプの無塵紙を使用しています。
- ▶ 使用后、古紙として再生できます。



ブルー

品番	規格	単位	価格(¥)
SNA45BR	A4 5mm方眼	1ケース(10冊)	8,500 +税
SNB55BR	B5 5mm方眼	1ケース(10冊)	7,500 +税
SNA412R	A4 横罫	1ケース(10冊)	9,500 +税
SNB512R	B5 横罫	1ケース(10冊)	8,500 +税



ニュースタクリンHGノート78

78 g/m²

- ▶ 耐折強度を増した厚手の無塵紙ノートです。



ブルー

品番	規格	単位	価格(¥)
78HGA412	A4 横罫	1ケース(20冊)	23,000 +税

コピー用紙
(クリーンルーム用)

ファイル・ノート
(クリーンルーム用)

静電気対策品

設備用品

HOME

産業材関連用品

インク
ジェット用品

サイン・
広告用品

レーザー用紙
・製図用品

オフィス
用品

索引から探す

品番から探す

ニュースタクリンラボラトリーノート78

78 g/m²

▶ 特許出願対策用として研究、開発部門の必需品です。



ブルー

品番	規格	単位	価格(¥)
CBN078	A4	1ケース(10冊)	33,000 +税

開発部門
の必需品

ニュースタクリンRCポケット

64 g/m²

- ▶ 100%離解可能な樹脂含浸タイプの無塵紙を使用しています。
- ▶ 使用后、古紙として再生できます。
- ▶ ポケットタイプのノートです。



ブルー

品番	規格	単位	価格(¥)
SCPR	80mm×160mm 横罫	1ケース(10冊)	4,000 +税

コンパクト
なポケット
タイプ

コピー用紙
(クリーンルーム用)

ファイル・ノート
(クリーンルーム用)

静電気対策品

設備用品

HOME

産業材関連用品

インク
ジェット用品

サイン・
広告用品

レーザー用紙
・製図用品

オフィス
用品

索引から探す

品番から探す



ニュースタクリンRCメモ

64 g/m²

- ▶ 100%離解可能な樹脂含浸タイプの無塵紙です。
- ▶ 使用后、古紙として再生できます。



ブルー

品番	規格	単位	価格(¥)
SCA60R	A6	1ケース(20冊)	3,200 +税

クリーン
ルーム内での
メモに!

ニュースタクリンタックメモ

64 g/m²

- ▶ 無塵紙ベースの上部に、超弱粘の粘着剤を使用しています。
- ▶ きれいにはがれ、糊残りがありません。



ブルー

品番	規格	単位	価格(¥)
SCT50	72mm×105mm	1ケース(30冊)	7,500 +税

糊残りが
ありません

コピー用紙
(クリーンルーム用)

ファイル・ノート
(クリーンルーム用)

静電気対策品

設備用品

HOME

産業材関連用品

インク
ジェット用品

サイン・
広告用品

レーザー用紙
・製図用品

オフィス
用品

索引から探す

品番から探す

ニュースタクリン付箋タック

64 g/m²

- ▶ 無塵紙ベースの付箋紙です。
- ▶ クリーンルーム内でのカラー別分類やメモ用紙としてご利用いただけます。



ブルー

品番	規格	色	単位	価格(¥)
SCFTR	25mm×75mm	赤	1ケース(30冊)	10,500 +税
SCFTY	25mm×75mm	黄	1ケース(30冊)	10,500 +税
SCFTG	25mm×75mm	緑	1ケース(30冊)	10,500 +税
SCFTB	25mm×75mm	青	1ケース(30冊)	10,500 +税

クリーンファイル

ニュースタクリンファイル

- ▶ 書類や資料の整理にかけせない無塵紙ファイルの定番商品です。



ブルー

品番	規格	単位	価格(¥)
SCFA4	A4 背幅15mm	1ケース(20冊)	7,600 +税

コピー用紙
(クリーンルーム用)

ファイル・ノート
(クリーンルーム用)

静電気対策品

設備用品

HOME

産業材関連用品

インク
ジェット用品

サイン・
広告用品

レーザー用紙
・製図用品

オフィス
用品

索引から探す

品番から探す

ニュースタクリンバイダー

- ▶ 表紙に特殊処理をしており汚れも簡単に落とせます。
- ▶ 丈夫で高品質な無塵紙バイダーです。



ブルー

品番	規格	単位	価格(¥)
SCBA44	A4 綴じ厚22mm	1ケース(6冊)	15,000 +税
SCBA47	A4 綴じ厚50mm	1ケース(6冊)	18,000 +税

ニュースタクリンインデックスカード

- ▶ スタクリンバイダーのインデックスカードです。
- ▶ 厚手の無塵紙を使用しています。



ブルー

品番	規格	単位	価格(¥)
SCIDA4	A4 2穴	1ケース(10枚×20包)	14,000 +税

コピー用紙
(クリーンルーム用)

ファイル・ノート
(クリーンルーム用)

静電気対策品

設備用品

HOME

産業材関連用品

インク
ジェット用品

サイン・
広告用品

レーザー用紙
・製図用品

オフィス
用品

索引から探す

品番から探す



クリーンラベル関連商品

スタクリンタックPW (強粘着)

▶ クリーンルーム用無塵タック紙です。
【用途】ラベル、フォームラベル、他別注品。

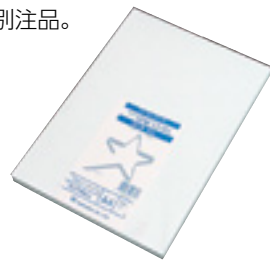

ブルー

品番	規格	単位	価格(¥)
SCPWA4	A4	1冊(100枚)	9,000 +税

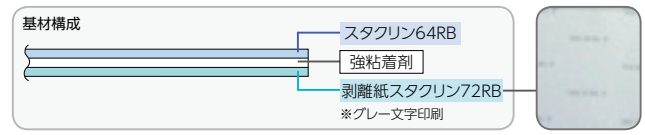

スタクリンタックMR2 (弱粘着)

▶ クリーンルーム用無塵タック紙です。
▶ 糊残りがなく、糊付面を痛めず、きれいにのがせます。
【用途】ラベル、フォームラベル、他別注品。



ブルー

品番	規格	単位	価格(¥)
SCMR2A4	A4	1冊(100枚)	9,000 +税

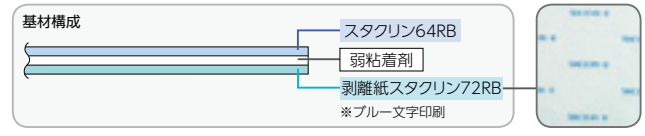

コピー用紙

(クリーンルーム用)



ファイル・ノート

(クリーンルーム用)



静電気対策品



設備用品



HOME

産業材関連用品

インク
ジェット用品サイン・
広告用品レーザー用紙
・製図用品オフィス
用品

索引から探す

品番から探す

スタクリンリピール (超弱粘着)

- ▶ クリーンルーム用無塵タック紙です。
- ▶ 糊残りがなく、糊付面を傷めず、きれいにのがせます。
- ▶ 貼ってはがして、また貼れます。

【用途】ラベル、フォームラベル、他別注品。

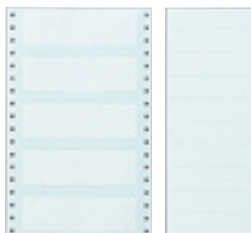

基材構成

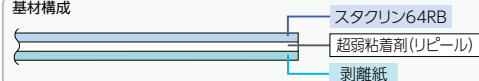

ニュースタクリンRCフォーム

64 g/m²

- ▶ 100%離解可能な樹脂含浸タイプの無塵紙を使用しています。
- ▶ 使用後、古紙として再生できます。

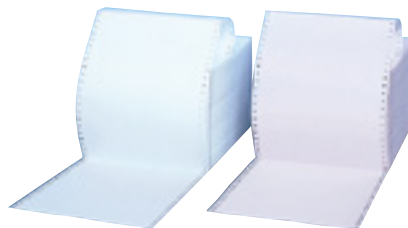

品番	規格	色	単位	価格(¥)
SC15RBMJ	15×11" 無地	ブルー	1ケース(2000枚)	44,000 + 税
SC10RBMJ	10×11" 無地		1ケース(2000枚)	36,500 + 税
SC9RBMJ	9×11" 無地		1ケース(2000枚)	33,000 + 税
SC15RVMJ	15×11" 無地	バイオレット	1ケース(2000枚)	44,000 + 税
SC10RVMJ	10×11" 無地		1ケース(2000枚)	36,500 + 税
SC9RVMJ	9×11" 無地		1ケース(2000枚)	33,000 + 税

ブルーと
バイオレット
の2色

コピー用紙
(クリーンルーム用)

ファイル・ノート
(クリーンルーム用)

静電気対策品

設備用品

HOME

産業材関連用品

インク
ジェット用品

サイン・
広告用品

レーザー用紙
・製図用品

オフィス
用品

索引から探す

品番から探す

静電気対策商品

スタパウチ (導電性ラミネートフィルム)

- ▶ クリーンルーム内の書類および掲示物の静電気対策に適しているパウチフィルムです。
- ▶ 精密グラビアコート技術により、導電物質を薄い皮膜にてコーティングした商品です。
- ▶ 薄いブルー色を採用しているため、一般品との判別ができません。また、内容物の視認性に優れています。
- ▶ 市販のラミネート機でラミネート可能です。(ラミネート温度: 120~220℃)



品番	規格	単位	価格(¥)
ASSPA3	A3(307mm×430mm)	1冊(100枚)	42,000 +税
ASSPA4	A4(220mm×307mm)	1冊(100枚)	22,000 +税



コピー用紙
(クリーンルーム用)

ファイル・ノート
(クリーンルーム用)

静電気対策品

設備用品

HOME

産業材関連用品

インク
ジェット用品

サイン・
広告用品

レーザー用紙
・製図用品

オフィス
用品

索引から探す

品番から探す

帯電防止クリアファイル STAT-3SF

- ▶ クリーンルーム内での書類管理および静電気対策に適したクリアファイルです。
- ▶ 無添加のため帯電防止剤等の移行がありません。
- ▶ 表面電気抵抗値 $10^{11}\Omega$ 以下。

「帯電防止」と記載されたシールが貼ってあり、一般品との判別ができます。
シールには、スタクリンタックを使用しているため、発塵の心配がありません。



品番	規格	単位	価格(¥)
ASCFA4	A4(220mm×310mm)	1冊(50枚)	13,500 +税

基材構成



コピー用紙
(グリーンルーム用)

ファイル・ノート
(グリーンルーム用)

静電気対策品

設備用品

HOME

産業材関連用品

インク
ジェット用品

サイン・
広告用品

レーザー用紙
・製図用品

オフィス
用品

索引から探す

品番から探す

導電性ファイル

- ▶ 導電性カーボン樹脂を添加し、バラツキの少ない安定した導電性を実現しています。(表面電気抵抗値 $10^6\sim 10^8\Omega$)
- ▶ 無機ガス発泡・導電性グレードのポリプロピレン樹脂を使用しています。
- ▶ 帯電防止剤を使用しないため、ブリード污染がありません。
- ▶ パイプ式とじ具も帯電防止しています。
- ▶ とじ具と表紙が分別廃棄できる環境配慮仕様です。



既製品



導電性ファイル

ファイル

品番	規格	単位	価格(¥)
ASFA430	A4 綴じ厚30mm	1ケース(20冊)	56,000 +税
ASFA450	A4 綴じ厚50mm	1ケース(12冊)	38,400 +税



コピー用紙
(クリーンルーム用)

ファイル・ノート
(クリーンルーム用)

静電気対策品

設備用品

HOME

産業材関連用品

ink
ジェット用品

サイン・
広告用品

レーザー用紙
・製図用品

オフィス
用品

索引から探す

品番から探す



防錆フィルム

インターセプトテクノロジー

防錆油を使用せずに金属、ゴム、樹脂等の腐食を防止する革新的な防錆フィルムです。

スタティック インターセプト

取 75 μm

- ▶ スタンダードタイプ。中・長期間の防錆とESD対策商品です。
- ▶ 海上輸送や中・長期保管、クリーンルーム、電子部品など、さまざまな用途に適しています。
- ▶ 表面電気抵抗値: 10⁵~10⁹Ω



品番	厚さ	規格	単位	価格(¥)
SI75F1200	75μm	1,200mm×50m	1本	46,000 +税
SI75F600		600mm×50m		28,000 +税

スタティック インターセプト3

取 100 μm

- ▶ カゴ台車等のガセットバックとして有効な商品です。
- ▶ 表面のメタロセンPEは突き刺しに強く、耐寒性、耐熱性、耐衝撃性、耐圧性、ヒートシール性に優れます。

● 詳細は、弊社営業担当までお問い合わせください。



品番	規格	単位
ITS3G95	950mm×800mm×750mm	1包(10枚)

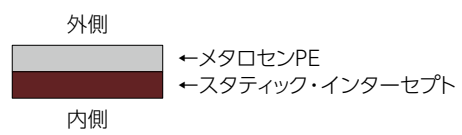

コピー用紙
(クリーンルーム用)

ファイル・ノート
(クリーンルーム用)

静電気対策品

設備用品

HOME

産業材関連用品

インク
ジェット用品

サイン・
広告用品

レーザー用紙
・製図用品

オフィス
用品

索引から探す

品番から探す

シュリンク インターセプト

- ▶ 内側にスタティック インターセプトを配した熱収縮フィルムです。
- ▶ 中・長期保管、屋外保管大型製品保管等に適しています。
- ▶ 施工方法は高温ドライヤーやガスバーナー等でシュリンクさせます。

取

品番	規格	単位
ITSX6100	6,000mm×45m	1本

製錬設備保管



※包装前



※包装後

取

このマークの商品は「お取り寄せ商品」です。
受発注品のため返品はお受けできません。
ご注文の際は、商品サイズ・仕様を事前にご確認ください。

コピー用紙
(クリーンルーム用)

ファイル・ノート
(クリーンルーム用)

静電気対策品

設備用品

HOME

産業材関連用品

インク
ジェット用品

サイン・
広告用品

レーザー用紙
・製図用品

オフィス
用品

索引から探す

品番から探す

スタティック インターセプト インナーBOX

- ▶ 汎用プラコンにセットできるインナーBOX(フタ+本体)です。
- ▶ 内側のスタティックインターセプトが防錆効果を発揮します。
- ▶ 短期保管や国内輸送に適しています。



品番	規格
IB24H	300mm×432mm×168mm
TP331H	340mm×340mm×100mm

※1 右画像のプラスチックコンテナはインナーBOXに含まれません。

取

このマークの商品は「お取り寄せ商品」です。
受発注品のため返品はお受けできません。
ご注文の際は、商品サイズ・仕様を事前にご確認ください。

コピー用紙
(クリーンルーム用)

ファイル・ノート
(クリーンルーム用)

静電気対策品

設備用品

HOME

産業材関連用品

インク
ジェット用品

サイン・
広告用品

レーザー用紙
・製図用品

オフィス
用品

索引から探す

品番から探す

！ インターセプトテクノロジー 防錆の原理

- ・ インターセプトテクノロジーは、空間内に浮遊している腐食性ガス（窒素酸化物・オゾン・硫化水素・二酸化硫黄・塩化水素等）を、配合されている特殊銅粒子が吸着・中和します。
- ・ 腐食ガスは製品に付着するより早く銅粒子に吸着・中和されるため、製品の腐食防止に効果があります。この現象は、通常の256倍の表面積を持つ銅粒子の作用です。

通常の銅粒子



13~15μm

ITの銅粒子

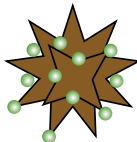

6~8μm

特殊銅粒子

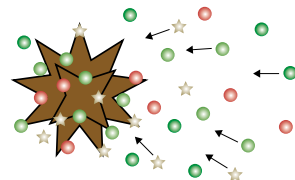

腐食性ガス

ただし、インターセプトテクノロジーに湿気吸着機能はありません。

腐食性ガスを含んだ湿気による腐食を防止するために、多湿の場合にはクレイ系乾燥剤を必ず使用してください。

コピー用紙
(クリーンルーム用)

ファイル・ノート
(クリーンルーム用)

静電気対策品

設備用品

HOME

産業材関連用品

インク
ジェット用品

サイン・
広告用品

レーザー用紙
・製図用品

オフィス
用品

索引から探す

品番から探す

! インターセプトテクノロジーと防錆油・気化性防錆剤との比較

	インターセプトテクノロジー	防錆油	気化性防錆剤 (VCI)
対象物	あらゆる物質 (金属・樹脂等)	金属のみ	金属のみ
防錆方法	腐食ガスを吸着・中和	油膜を形成	防錆皮膜を形成
皮膜精度	皮膜を作りません	ムラ発生の可能性あり	ムラ発生の可能性あり
皮膜除去	不要	溶剤等で除去	溶剤等で除去
皮膜残留	なし	可能性あり	可能性あり
湿度対策	必要 (クレイ系乾燥剤)	場合により必要	場合により必要
有効期限	～10年	環境により変化	～12ヶ月
リユース	可能	不可	不可
リサイクル	可能	適切な処分が必要	不可
環境対策	RoHS、TRGS-615、900等	不明	アミン使用 (インフレーション後にニトロソアミン発生)
取得規格	MIL-PRF-131J.取得	不明	不明

コピー用紙
(クリーンルーム用)

ファイル・ノート
(クリーンルーム用)

静電気対策品

設備用品

HOME

産業材関連用品

インク
ジェット用品

サイン・
広告用品

レーザー用紙
・製図用品

オフィス
用品

索引から探す

品番から探す



スタティック インターセプトと防錆油の梱包コスト比較

欧米自動車メーカーでのスタティック インターセプトの導入実績例
エンジンのシリンダーブロックの海上輸送(欧州から米国への海上輸送)

摘要	スタティック インターセプト	防錆油+防錆フィルム
パレット搭載数	18個	18個
防錆油塗布工程費用	0	4,050円
防錆油脱脂工程費用	0	10,800円
梱包材費用	11,500円	5,400円
その他費用(廃液等)	2,000円	4,050円
パレットのトータルコスト	13,500円	24,300円
梱包コスト(1製品あたり)	750円	1,350円
実際の運用は2回リユース	375円	対応不可

●上記各項目の金額は、「1ユーロ=135円」として換算しています。



ワンウェイでもトータルコスト換算でコストダウン可能。

コピー用紙
(クリーンルーム用)

ファイル・ノート
(クリーンルーム用)

静電気対策品

設備用品

HOME

産業材関連用品

インク
ジェット用品

サイン・
広告用品

レーザー用紙
・製図用品

オフィス
用品

索引から探す

品番から探す

直管形LEDランプ／可動口金タイプ

リデュアル2／LEDUAL II

取

▶ 工事不要*でかんたん省エネ。

*グロースタート式、ラピッドスタート式、インバータ式、直結(100/200V)
に対応(一部の蛍光灯器具で使用できない場合があります)

蛍光灯形LED LEDUAL II

高演色タイプ

演色性:Ra97

昼白色タイプ

イエロータイプ

(半導体工場・クリーンルーム専用)

▶ フォトリジストを使用する環境に適しています。

▶ 半導体工場のクリーンルームなどで利用されるイエロー蛍光灯と同様に498nm以下の短波長光をカット。フォトリジストに影響を与えません。



イエロークリアタイプ

品番	規格	単位	価格(¥)	出荷単位
LTN40HC	40W形高演色(白色)タイプ 2,000lm	1本	オープン	25本
LTN40HCN	40W形高演色(昼白色)タイプ 2,100lm	1本	オープン	25本
LTN40N21	40W形昼白色タイプ 2,100lm	1本	オープン	25本
LTN40N25	40W形昼白色タイプ 2,500lm	1本	オープン	25本
LTN40YC	40W形イエロークリアタイプ	1本	オープン	25本
LTN40YM	40W形イエローミルクタイプ	1本	オープン	25本

※1本単位のご注文には別途対応いたします。



高演色・昼白色タイプ



イエローミルクタイプ

コピー用紙
(クリーンルーム用)

ファイル・ノート
(クリーンルーム用)

静電気対策品

設備用品

HOME

産業材関連用品

インク
ジェット用品

サイン・
広告用品

レーザー用紙
・製図用品

オフィス
用品

索引から探す

品番から探す

リデュアル2 / LEDUAL II

工事不要の蛍光灯形LED

一般的なLED蛍光灯は導入の際に蛍光灯器具の改造工事が必要となりますが、LEDUAL IIは既設の蛍光管と交換するだけで省エネを実現。導入コストの削減および設置の際に大規模に製造ラインや営業を止める必要がありません。

対応安定器	他社製(直結専用)	他社製(工事不要)	LEDUAL II
グロースタート式	×	○	○
ラピッドスタート式	×	○	○
インバータ式	×	×	○
電源直結	○	○	○

※一部の蛍光灯器具で使用できない場合があります。その場合は電源(AC)直結工事にて設置が可能です。

▶ 高演色LEDランプ 演色性: Ra97で白色と昼白色の2タイプ

太陽光のような自然な光を再現する高演色LEDランプ



医療・福祉施設

外来ロビー、待合室
スタッフステーション
廊下、エレベーターホール

40,000時間の長寿命ランプ

蛍光灯の寿命(8,000~12,000時間)に対しLEDUAL IIの定格寿命は40,000時間。蛍光灯に比べ約5倍の長寿命を実現。交換にかかるコストも削減できます。

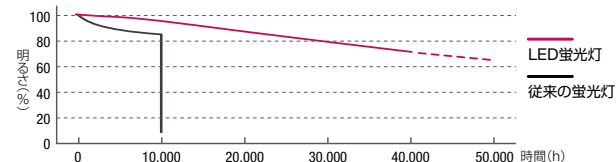

※定格寿命とは全光束が70%に低下するまでの時間です。
表示は設計寿命であり、製品の寿命を補償するものではありません。

商品を鮮やかに演出する高演色LEDランプ



店舗・商業施設

コンビニエンスストア
スーパーマーケット
デパート、専門店

コピー用紙
(クリーンルーム用)

ファイル・ノート
(クリーンルーム用)

静電気対策品

設備用品

リデュアル2 / LEDUAL II

取

直管形LEDランプ

タイプ	消費電力 ※1	全光束 ※3	直下照度 (1m)※3	定格寿命 ※2	寸法(mm)	重さ	口金	ビーム角	色温度 ※3	定格入力電圧	定格周波数	使用温度
高演色(白色)	22 W	2,000 lm	480 lx	40,000 H	管長:1,198 管径: 幅29x高さ32	370g	G13	150°	4,000 K	AC85~265 V	50/60 Hz	-10~40℃
高演色(昼白色)	22 W	2,100 lm	500 lx			370g		150°	5,000 K			
昼白色	18 W	2,100 lm	543 lx			360g		150°	5,000 K			
	22 W	2,500 lm	680 lx			365g		120°	3,000 K			
イエロークリア	18 W	1,800 lm	500 lx			360g		140°	2,700 K			
イエローミルク	18 W	1,400 lm	280 lx									

※1 AC100V点灯時の製品本体の消費電力です。

※2 定格寿命は設計寿命であり、製品の寿命を保証するものではありません。

※3 LEDモジュールにより多少のばらつきがあります。

※ 一般屋内用照明です。

HOME

産業材関連用品

インク
ジェット用品

サイン・
広告用品

レーザー用紙
・製図用品

オフィス
用品

索引から探す

品番から探す

コピー用紙
(クリーンルーム用)

ファイル・ノート
(クリーンルーム用)

静電気対策品

設備用品

HOME

産業材関連用品

インク
ジェット用品

サイン・
広告用品

レーザー用紙
・製図用品

オフィス
用品

索引から探す

品番から探す

簡易設備監視システム

e-無線巡回

NEW

簡単、安価で設備の連続監視を実現 !!
コンプレッサー、分離機、空調設備、洗浄機、油圧ポンプなど、
回転機械・電動機に取付。必要に応じて、子機の増設も簡単です。

- ▶ 無線で温度と振動(加速度)を測定し、離れた場所から状況把握することができます。
- ▶ 配線工事が不要で、高所やパトロールが困難な箇所にも設置できます。
(M6ネジ込みまたは強力マグネットで設置可能)
- ▶ データはパソコンに集約 ⇒ 設備状態が見える化します。
- ▶ 警報値を設定すれば、異常傾向をタイムリーに確認することができます。
警報はメール通知(オプション)も可能です。
- ▶ 920MHz帯無線 ⇒ 工場内でも広いカバーエリアを実現。(本製品の販売・使用は日本国内に限定されます。)
- ▶ 必要最低限に機能を限定して、低価格で提供します。

詳しくは



コピー用紙
(クリーンルーム用)

ファイル・ノート
(クリーンルーム用)

静電気対策品

設備用品

HOME

産業材関連用品

インク
ジェット用品

サイン・
広告用品

レーザー用紙
・製図用品

オフィス
用品

索引から探す

品番から探す

e-無線巡回

NEW

e-無線巡回 システム構成



最小機器構成:親機1台、子機1台(PC、ネットワークハブが別途必要です。)

※設置場所などにより別途費用がかかる場合があります。ソフトウェアの著作権は日本製紙に帰属します。

コピー用紙
(クリーンルーム用)

ファイル・ノート
(クリーンルーム用)

静電気対策品

設備用品

HOME

産業材関連用品

インク
ジェット用品

サイン・
広告用品

レーザー用紙
・製図用品

オフィス
用品

索引から探す

品番から探す

e-無線巡回

NEW

温度・振動加速度のトレンドグラフ

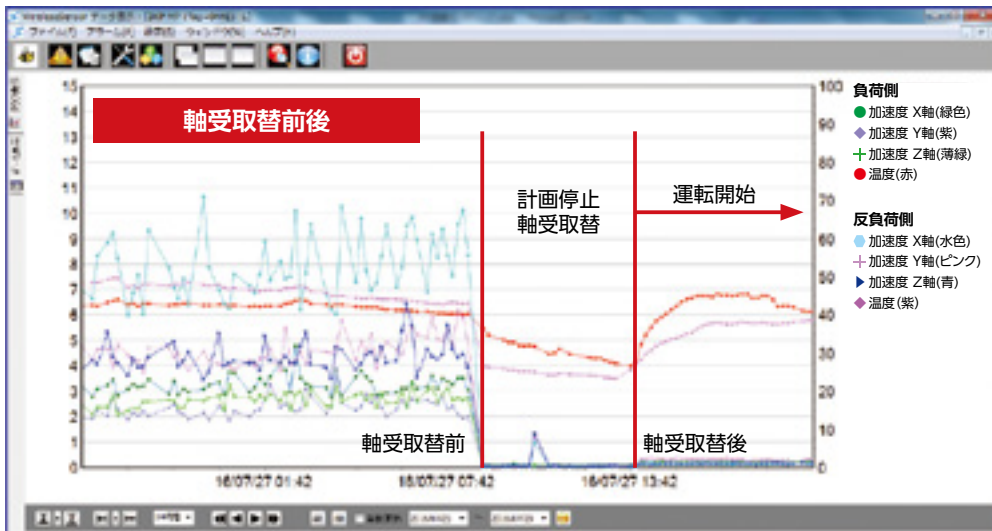

- ・受信データにより振動の異常を確認し、計画停止。大型モータの反負荷側軸受の外輪に軸受詳細写真の傷を確認しました。
- ・取替整備後は振動値が低減し、安定操業へ復帰。
- ・簡易設備監視システムのe-無線巡回を設置することにより、計画的にプラントを停止し整備が実施できました。

索引から探す

数字索引

1

A H O V

2

B I P W

3

C J Q X

D K R Y

E L S Z

F M T

G N U

アルファベット索引

五十音索引

ア カ サ タ ナ ハ マ ヤ ラ ワ

イ キ シ チ ニ ヒ ミ リ

ウ ク ス ツ ヌ フ ム ユ ル

エ ケ セ テ ネ ヘ メ レ

オ コ ソ ト ノ ホ モ ヨ ロ

Inkjet



Sign & AD



Laser & Draw



Office



Clean Room



索引から探す

品番から探す



1

1056D

1073D

1082D

3

300CAD-WZ

300SZ

A

AR1082

ARC PAR38

Atrium600

B

Bandilight F-LED333

Bandilight F-LED366

Bandilight i-VIEW502

Broad Tack とは

C

CD・DVD収納ファイル(エコメディアファイル)

CD438-78A

CL-N

CMチェック用紙

CoolCal

CP厚手合成紙2

CP合成紙M

CP合成紙M再剥離糊付

CP合成紙グレー糊V

CP光沢フォト用紙

CP光沢フォト用紙糊付

CP耐水塩ビフィルム

CP透明PETフィルム

CP半光沢フォト用紙

CP両面合成紙

E

EC1082

EPSON 純正インクカートリッジ

E再生紙64

e-無線巡回

F

FL-N

FL-N(スターパケットレス)

FL-R

G

G100

GRASYS CARD ICカード発行ソフト

GRASYS CARD オプションソフト

GRASYS CARD用ハード

GRASYS ID130シリーズ

GRASYS ID170シリーズ

GRASYS ID200シリーズ

GRASYSオプションソフト

GRASYSカードホルダー

GRASYS保守・トレーニング

GRASYS用アクセサリ

GRASYS用インクリボン

GRASYS用カード

GSN85

Inkjet



Sign & AD



Laser & Draw



Office

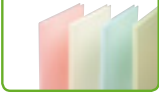

Clean Room



索引から探す

品番から探す

H

HAJIME CL1 PLUS
 HAJIME CL1 PLUSで加工できる素材例
 HAJIME CL1 PLUSの加工例
 HANDLED レンズスター3
 HEATCUT
 Hi Lucky
 Hi Luckyカラーシート
 HP 純正インクカートリッジ

I

ID130シリーズ
 ID200シリーズ
 IJエコノミークロス
 IJガラベル
 IJトレペ60
 IJトレペ65
 IJトレペ80
 IJポンジクロス
 IJ貼り合わせ和紙
 i-VIEW502

J

JC-K400
 JG-P
 JO-C
 JO-E
 JO-K
 JP-D200
 JP-D200.S
 JP-D300
 JP-D300.S
 JP-D400.S
 JP-D500.S
 JP-T300
 JP-T300.S

L

LAGジェット
 LAGプロテクト
 LAGマウント
 LCS90SC
 LC光沢フォト用紙

LCハイコート90
 LEDUAL2
 LL FLEX
 LLJET 保証プログラムについて
 LLPETクロスバナー
 LLPOPバナー
 LLアンダーフィルムPET12
 LLクロスバナー
 LL合成紙
 LL合成紙グレー糊付
 LL合成紙遮光タイプ
 LL光沢ラミCR
 LL光沢ラミS
 LL光沢ラミフィルム4
 LL光沢ラミフィルムA
 LL光沢ラミフィルムEX
 LL光沢ラミフィルムF
 LL光沢ラミフィルムW
 LLコート紙
 LLシースルーフィルム糊付



Inkjet



LLスーパーライト2

LLセミマツラミS

LLソフトターポリン

LLターポリングロス

LLターポリンマット

LL電飾セミグロスフィルム

LL透明PET糊付

LL透明塩ビ再剥離糊付

LL透明吸着フィルム

LLフォトグロス

LLフロア用光沢PETラミ

LLペーパー-GP120

LLホワイトペーパー

LLマウントフィルムPET25

LLマットバナー

LLマツラミフィルム4

LLマツラミフィルムA

LLマツラミフィルムF

LLマツラミフィルムW

LLライトクロス

LL両面バナー

LPEX

LS合成紙

LS合成紙グレー糊付

LS光沢白PET

LS透明PET

LS透明PET糊付

LSフロアプロテクト

LSポスターフィルム

LUFAS

Lumilustre

LXグロスコート157

LX防災遮光スウェード

LXマットコート

M

MDP120

MDP150

MDP220

MDP300

MDPG250

Mimaki 純正インクカートリッジ

MIRUKU (HAJIME CL1)

MP

MUTOH 純正インクカートリッジ

N

N80

NEW Lucky Color Sheet

NEW SKホワイト

NEW 図面箱

NデルミナSSJ21

Nベンリー

O

OHD

OHPフィルム

OKI Plaster

OKI 純正インクカートリッジ

ORALITE

P

PAR38

PAR52

索引から探す

品番から探す



Inkjet



PODグロスコート

PODマットコート

P電飾フィルム2

P電飾フィルムLED

R

Roland 純正インクカートリッジ

RP合成紙

RPフィルム

S

SakuLIGHTPanel CP

SakuLIGHTPanel ULP

SCP2017

SGマットコート紙136

SHN-K

SS-330

SS-550

STAFfile

STAFfile Tab Powerd by Gyoroman

STAFfileReportⅢ

Star Metal

Star Metal ラメタイプ

StarCal スーパーライト

STAT-3SF

SWTB410

SWTF450

SWTF510

T

T62

T62(スターパットレス)

T66

T76

T806(スタートレス)

T808(スタートレス)

T808(スターパットレス)

TMPブロードタック

TSマルチペーパー

U

US60

UVグロスコート157

V

Viewcal 500シリーズ

Viewcal 560シリーズ

Viewcal 560シリーズ

(小型カッティングマシン用)

Viewcal 860シリーズ

Viewcal 880シリーズ

Viewcal 900シリーズ

Viewcal 900シリーズ 物性データ

Viewcal 900シリーズの

ご使用について

Viewcal 920シリーズ

Viewcal 930シリーズ

Viewcal 9700

Viewcal MGシリーズ

Viewcal 超耐候シリーズ Super D

Viewcalシリーズ剥離紙の

印刷について

索引から探す

品番から探す



Inkjet



Sign & AD



Laser & Draw



Office



Clean Room



索引から探す

品番から探す

W

WALJET塩ビスタックSL
 WALJET塩ビヒラオリSL
 WALJET塩ビプレーンSL
 WALLCOS
 WEFY-120
 WEFY-270
 WETY-145
 WETY-210
 WG
 WINVeil

Z

Zトレースター Z-200.D
 Zトレースター Z-200.S
 Zトレースター Z-300.D
 Zトレースター Z-300.S
 Zトレースター Z-400.S
 Zトレースター Z-500.S

ア

アウトドアバナーAD
 アジャスターケース
 アジャスターバンド
 厚手マットコート180
 アトリウム600
 アドレスシール
 アプリケーションテープ
 アプリケーションテープ粘着力
 比較図
 アルミ複合板

イ

イオンセラー
 インクカートリッジ
 インクジェットプリンターSCP2017
 インターセプト
 インターセプトテクノロジーと
 防錆油・気化性防錆剤との比較
 インターセプトテクノロジー 防錆の原理

ウ

ウインベールシルバー5510
 ウインベールフォグ
 ウインベールミルクホワイト
 ウインベールモザイク5540
 ウオルコスジェット
 ウオルコスパッケージ
 ウオルコスプロテクト
 ウォルジェット
 うきんこ
 薄手マットコート90

エ

エヴァタック LBP
 エコ紙ひも65
 エココート紙IJ80
 エコノミー光沢塩ビ
 エコノミーマット塩ビ
 エコメディアファイル
 エコメディアファイル スリム
 エスケーホワイト



Inkjet



エスケーマグ

エッジライトLED4D

エプソン 純正インクカートリッジ

エルマー EK-200W

エルマー EK-300W

塩ビスタックSL

塩ビヒラオリSL

塩ビフィルム2

塩ビプレーンSL

オ

オーパーMDP120

オーパーMDP150

オーパーMDP220

オーパーMDP300

オーパーMDPG250

オラライト AP1000シリーズ

オラライト JV104E Plus

オリカLPEX

オリカTMP

オリカTMPブロードタック

オリカTSマルチペーパー

カ

カードプリンター

カートリッジ(イオンセラー)

角筒

型取りフィルム

紙パックコート紙厚手

紙ひも65

カラーIJトレペ90

カラー用コート紙IJ80

間伐材ファイル

ク

クールカル

グラス ID130シリーズ

グラス ID170シリーズ

グラス ID200シリーズ

クリアフィルム

クリーニングキット(HAJIME CL1)

クリーンペーパー

クリヤーセームESD

クリンホルダー

グロスコート(POD)

ケ

蛍光灯(LED)

蛍光フィルム

軽量遮光ターポリン SWTB410

軽量ターポリン SWTF450

建築基準法第66条について

建築方眼

ケント紙

コ

光沢塩ビEXエアフリー

光沢塩ビグレー糊A

光沢塩ビグレー糊AF

光沢塩ビグレー糊AR

光沢塩ビグレー糊CR

光沢塩ビグレー糊DX

光沢塩ビグレー糊EX

光沢塩ビグレー糊EZ

光沢塩ビグレー糊GX

Sign & AD



Laser & Draw



Office



Clean Room



索引から探す

品番から探す



Inkjet



光沢塩ビグレー糊S

光沢塩ビグレー糊S CF2

光沢塩ビグレー糊S CFK

光沢塩ビグレー糊SR

光沢塩ビ透明糊EX

光沢白PET

光沢フォト2

光沢ペーパーTH2

サ

再生紙69

再生紙70白

再生紙FL-R

サインジェットラス SJ-C400

サクライトパネル CP

サクライトパネル ULP

シ

シースルー内貼用

ジェットラス JP-D200

ジェットラス JP-D200.S

ジェットラス JP-D300

ジェットラス JP-D300.S

ジェットラス JP-D400.S

ジェットラス JP-D500.S

ジェットラス JP-T300

ジェットラス JP-T300.S

ジェットラスクリアー JC-K400

ジェットラスペーパー JG-P

ジェットラスペーパー JO-C

ジェットラスペーパー JO-E

ジェットラスペーパー JO-K

シュリンク インターセプト

定期(図面用)

上質セクション

シリコンゴム FD913

白PETグレー糊

新聞チェック用コート紙2

新聞チェック用紙

ス

水性系インクジェットメディア

使用上のご注意

水性用合成紙グレー糊 Kタイプ

スーパーJ普通紙特厚

スーパー合成紙

スーパー合成紙2

スーパー合成紙2(耐水性向上品)

再剥離糊付

スーパー合成紙2(耐水性向上品)

バナータイプ

スーパー合成紙再剥離糊付

スーパー合成紙糊付

スーパー合成紙微粘着

スーパー再生紙85

スーパーマルチメディア

スーパーライト

スーパーワイドターポリン

スキージャー

スキージークロス

スケールパスケ

スケールパスケFC

スターPPC用紙MP

Sign & AD



Laser & Draw



Office



Clean Room



索引から探す

品番から探す



Inkjet



スター厚手マットコート180

スター薄手マットコート90

スターカル スーパーライト

スター黒表紙エコ (背のみエコ)

スター建築方眼

スターケント紙

スター光沢フォト2

スター再生紙G100

スタージェット 300CAD-WZ

スタージェット 300SZ

スターシャイン SS-1000 FF用

スターシャイン SS-2000 FFバナー用

スターシャイン SS-330

スターシャイン SS-330

使用上のご注意

スターシャイン SS-550

スターシャイン SS-550・SS-330

使用上のご注意

スターシャイン不燃IJシリーズ

スターシャイン不燃IJシリーズ

使用上のご注意

スター上質セクション

スター中厚マットコート140

スターティアルペーパー

スタートレーパーCL-N

スタートレーパーIJガラベル

スタートレーパーWG

スタートレス

スタートレスT62

スタートレスT66

スタートレスT76

スターパック

スターパックエコ

スターパケットレス

スター半光沢フォト2

スター汎用マットコート120

スタービューレックス

スターフィット

スターフィット シースルー内貼用

スターポップIJボード

スターホワイトトレーパー

スターメタル

スターメタル ラメタイプ

スターロングPOP用紙

スタクリンHGノート78

スタクリンRC.PPC

スタクリンRC.PPC SS

スタクリンRCノート

スタクリンRCフォーム

スタクリンRCポケット

スタクリンRCメモ

スタクリン印刷用原紙

スタクリンインデックスカード

スタクリンタックMR2

スタクリンタックPW

スタクリンタックメモ

スタクリンバインダー

スタクリンファイル

スタクリン付箋タック

スタクリンラボラトリーノート78

索引から探す

品番から探す



Inkjet



Sign & AD



Laser & Draw



Office



Clean Room



スタクリンリピール

スタティック インターセプト

スタティック インターセプト

インナーBOX

スタティック インターセプト3

スタティック インターセプトと

防錆油の梱包コスト比較

スタパウチ

スタファイル

スチレンボード

スマートディスプレイシステム

FD438-70S

図面箱

図面袋

セ

製図・PPC用フィルムの構成

背のみエコ(スター黒表紙エコ)

背枕

セルフクリーニンググラミ

タ

ターポリン SWTF510

耐水紙

耐水ラベル

帯電防止クリアファイル STAT-3SF

タイベック 1056D

タイベック 1073D

タイベック 1082D

タイベック AR1082

タイベック EC1082

短期LL光沢ラミフィルム

短期LLマットラミフィルム

短期光沢塩ビグレー糊

短焦点ウルトラシャープレンズ

(HAJIME CL1 PLUS)

チ

地籍図ファイル

中厚マットコート140

ツ

筒(伸縮調節タイプ)

テ

ティアルペーパー

テープホルダー(エスカルゴ)

デコプリント パール

テラミス TR-200

テラミス TR-300

テラミスセクション

デルミナSSJ21

電飾フィルム2

電飾マット塩ビ

ト

導電性ファイル

透明PET220

透明タイプ

透明フィルムタイプ

塗装用マスキング

トレーシングペーパー特性標準値

トレースターセクション

索引から探す

品番から探す



Inkjet



Sign & AD



Laser & Draw



Office



Clean Room



索引から探す

品番から探す

トレーパー

ニ

ニス原紙

ニューエスケーホワイト

ニュースタクリンHGノート78

ニュースタクリンRC.PPC

ニュースタクリンRC.PPC SS

ニュースタクリンRCノート

ニュースタクリンRCフォーム

ニュースタクリンRCポケット

ニュースタクリンRCメモ

ニュースタクリン印刷用原紙

ニュースタクリンインデックスカード

ニュースタクリンタックメモ

ニュースタクリンバインダー

ニュースタクリンファイル

ニュースタクリン付箋タック

ニュースタクリン

ラボラトリーノート78

乳白PET

乳白PET220

ニューラッキーカラーシート

ノ

のりべえ

ノンラインFFグロス

ハ

パー

ハイトレス75

ハイトレス75(スターパケットレス)

ハイトレスN80

ハイラッキー

ハイラッキーカラーシート

剥がせる転写シール

ハジメ CL1 PLUS

撥水紙

パネルスターFシリーズ

パネルスターPシリーズ

半光沢フォト2

版下PETフィルム

バンディライト

ハンドレッド レンズスター3

汎用マットコート120

ヒ

ヒートカット

ピールスターN

ぴたこんIJ/LBP和紙ラベル

ぴたこんラベル

ビューカル 500シリーズ

ビューカル 560シリーズ

ビューカル 860シリーズ

ビューカル 880シリーズ

ビューカル 900シリーズ

ビューカル 920シリーズ

ビューカル 930シリーズ

ビューカル 9700

ビューカル MGシリーズ

ビューカル 超耐候シリーズ Super D

ビューレックス

ビューレックスIB

ビューレックスIJ



Inkjet



Sign & AD



Laser & Draw



Office



Clean Room



索引から探す

品番から探す

ビンディングパット

フ

ファスニングテープ(エスカルゴ)

ファスニングテープホルダー

不織布

普通紙64

普通紙64(薄紙管)

普通紙64プレミアムホワイト

普通紙70

不燃IJFF専用 SSラバーシート

不燃IJFF専用金具 SS-Tシステム

ブロードタック

へ

ベンリーファイル

ベンリー間伐材カラーファイル

ホ

防火認定取得 LLJET

塩ビシリーズについて

防錆フィルム(インターセプト)

ポスターペーパーMAX

ポスターペーパーマット

保存袋

ポップIJボード

ホワイトトレーパー

ホワイト防災クロス

マ

マグカップ用転写紙

マグネットシート

マット塩ビグレー糊A

マット塩ビグレー糊AF

マット塩ビグレー糊EX

マットコート(POD)

ミ

ミマキ 純正インクカートリッジ

ミルクキーホルダー

ミルクキーホルダーゴールド

ミルクキーホルダーシルバー

ミルクキーホルダースリム

ム

無塵紙

武藤工業 純正インクカートリッジ

メ

メディアファイル

モ

モノメリック塩ビ透明糊2

ヤ

野帳

ユ

ユニチカスパークライト

ユポトレスUS60

ヨ

溶剤系インクジェットメディア

使用上のご注意

溶剤用モノメリック塩ビ透明糊2

ラ

ラグ(LAG)

ラッキーアプリケーションテープ

ラッキーカラーシート



Inkjet



Sign & AD



Laser & Draw



Office



Clean Room



索引から探す

品番から探す

リ

リデュアル2

ル

ルーファス

ルミラスター

レ

レーザー加工機 HAJIME CL1

レーザーピーチ

レールカッター

レベルブック

ロ

ローランド 純正インクカートリッジ

ワ

ワゴンスタンド

和紙(樹脂含浸)タイプ

和紙タイプ



品番から探す

品番索引 1~8

1

5

2

6

3

7

4

8

品番索引 A~Y

A

E

I

M

Q

U

Y

B

F

J

N

R

V

Z

C

G

K

O

S

W

D

H

L

P

T

X

Inkjet



Sign & AD



Laser & Draw



Office



Clean Room



索引から探す

品番から探す



1

品番

1056D1000

1073D1000

1073D1200

1082D1000

1082D1200

1082D1950

10K635S

10K900S

12MDP03

12MDP04

12MDP14

13ENKODA

13HUB

13MSENKODA

13RFENKODA

13ROTETA

15MDP03

15MDP04

15MDP14

15MDP19

15MDP96

15MDP96S

15MDP99

15MDPB6H2

15MDPB82

17HUB

17PHEAD

17MSENKODA

17RFENKODA

17ROTETA

2

品番

20CARDKIT

20ENKODA

20HUB

20MSENKODD

20MSENKODU

20PHEAD

20RFENKODA

20RKASET

20ROTETA

20SUTAKKA

22MDP03

22MDP04

22MDP14

22MDP99

22MDPSRA3

2CF100

2EKW01

2EKW02

2EKW03

2EKW04

2EKW440

2EKW594

2EKW5941

2EKW594S

2EKW625

2EKW841

2EKW8411

2EKW841S

2EKW880

2EKW8801

2EKW880S

2HFW

2TR01

2TR01B

2TR02

2TR02B

2TR03

2TR04

2TR880

2TR920

2ZD01

2ZD02

2ZD03

2ZD04

2ZD440

2ZD880

2ZD920

2ZS01

2ZS02

2ZS03

2ZS04

2ZS100

2ZS440

2ZS660

2ZS880

2ZS920

3

品番

30MDPA3

30MDPA3S

30MDPA3SK

30MDPA4

30MDPB4

313DR15

3CF03

3CF04

Inkjet



Sign & AD



Laser & Draw



Office



Clean Room



索引から探す

品番から探す

■ 3CF100

■ 3EKW01

■ 3EKW02

■ 3EKW03

■ 3EKW04

■ 3EKW420

■ 3EKW440

■ 3EKW594

■ 3EKW5941

■ 3EKW594S

■ 3EKW625

■ 3EKW841

■ 3EKW8411

■ 3EKW841S

■ 3EKW880

■ 3EKW8801

■ 3EKW880S

■ 3TR01

■ 3TR02

■ 3TR03

■ 3TR04

■ 3TR880

■ 3TR920

■ 3ZD01

■ 3ZD02

■ 3ZD02B

■ 3ZD03

■ 3ZD04

■ 3ZD110

■ 3ZD125

■ 3ZD440

■ 3ZD660

■ 3ZD880

■ 3ZD920

■ 3ZS01

■ 3ZS02

■ 3ZS03

■ 3ZS04

■ 3ZS110

■ 3ZS125

■ 3ZS440

■ 3ZS660

■ 3ZS880

■ 3ZS920

4

品番

■ 4BF04

■ 4BFH04

■ 4BFH04BL

■ 4KF122S

■ 4KF154I

■ 4KF210S

■ 4KF925I

■ 4ZS01

■ 4ZS02

■ 4ZS03

■ 4ZS04

■ 4ZS100

■ 4ZS920

5

品番

■ 502027B05

■ 502027W04

■ 5KF154I

■ 5ZS01

■ 5ZS02

■ 5ZS03

■ 5ZS04

■ 5ZS110

■ 5ZS60

■ 5ZS920

6

品番

■ 6K635S

■ 6K900S

■ 6US880

7

品番

■ 78HGA412

■ 7K635S

■ 7K900S

■ 7ST02

■ 7ST03

■ 7ST04

■ 7ST304

■ 7ST312

■ 7ST314

■ 7ST332

■ 7ST334

■ 7ST382

■ 7ST382S

■ 7ST383

■ 7ST392

8

品番

■ 8K635S

■ 8K900S

■ 8N03

■ 8N04

Inkjet



Sign & AD



Laser & Draw



Office



Clean Room



索引から探す

品番から探す

■ 8STN03

■ 8STN04

■ 8STN332

■ 8STN332S

■ 8STN382

■ 8STN382S

A

品番

■ A121

■ A170

■ A270

■ A350

■ A357ZCC

■ A370

■ A403TBR

■ A403TDR

■ A403TMBR

■ A403TMCR

■ A403TMDR

■ A405TAR

■ A405TBR

■ A405TBR6

■ A405TCR

■ A405TDR

■ A405TDR6

■ A405TMAR

■ A405TMBER

■ A405TMBR

■ A405TMBR6

■ A405TMBRN

■ A405TMCR

■ A405TMDR

■ A405TMDR6

■ A405TMDRN

■ A410TDR

■ A410TMBR

■ A410TMDR

■ A450

■ A470

■ AD43803

■ AG1

■ AP10DBB

■ AP10DBG

■ AP10DBLY

■ AP10DBR

■ AP10DBS

■ AP10DBY

■ AP10DLB

■ AP10DLDB

■ AP10DLDG

■ AP10DLG

■ AP10DLGB

■ AP10DLO

■ AP10DLR

■ AP10DLS

■ AP10DLY

■ AR1300

■ AR914

■ AS04

■ AS14

■ ASCFA4

■ ASFA430

■ ASFA450

■ ASS04

■ ASSPA3

■ ASSPA4

B

品番

■ B450

■ B460

■ B470

■ B502KAI

■ B570

■ BAL

■ BAS

■ BDG10A4

■ BDG20A4

■ BDG5A4

■ BFE011

■ BFL333DW12

■ BFL366DW12

■ BGF012

■ BGF019

■ BGF901

■ BKKA4B

■ BKKA4G

■ BKKA4P

■ BKKA4S

■ BS55K

■ BS70K

■ BS70Z

■ BS85K

■ BS90K

C

品番

■ C110L

■ C111

■ C150F

■ C150S

■ C920



Inkjet



Sign & AD



Laser & Draw



Office



Clean Room



■ CA300F	■ CHB4	■ CIJ500Z	■ CN706A	■ CPRCG1270
■ CA300S	■ CIJ10A	■ CIJ90F	■ CN707A	■ CPRCG1270T
■ CARDKIT	■ CIJ10B	■ CIJ90G	■ CN708A	■ CPRCG914
■ CBN078	■ CIJ10C	■ CJCL	■ CN709A	■ CPRCM1067
■ CD43878A3M	■ CIJ10D	■ CL2SA310	■ CN710A	■ CPRCM1270
■ CH612A	■ CIJ10E	■ CL2SA410	■ CPAG21067	■ CPRCM610
■ CH613A	■ CIJ10F	■ CLCL122	■ CPAG21270	■ CPRCM914
■ CH614A	■ CIJ10Y	■ CLE45	■ CPGM1067	■ CPRMG1067
■ CH615A	■ CIJ10Z	■ CLE8	■ CPGM1067GT	■ CPRMG1270
■ CH616A	■ CIJ40A	■ CLEANKIT	■ CPGM1118	■ CPTRPET594
■ CH617A	■ CIJ40B	■ CLEGL	■ CPGM1118GT	■ CPTRPET610
■ CH618A	■ CIJ40C	■ CLEGM	■ CPGM2610	■ CPTRPET914
■ CH619A	■ CIJ40D	■ CLEGS	■ CPGM610GT	■ CR278A
■ CH620A	■ CIJ40X	■ CM1000	■ CPGM914	■ CR279A
■ CH621A	■ CIJ40Y	■ CM1300	■ CPGM914GT	■ CRPEN
■ CH622A	■ CIJ40Z	■ CM500	■ CPMV1270GT	■ CRV4A3
■ CHA1	■ CIJ500A	■ CN702A	■ CPP70	■ CRV4A4
■ CHA2	■ CIJ500B	■ CN703A	■ CPPVWP1330	■ CV75P
■ CHA3	■ CIJ500D	■ CN704A	■ CPRCG1067	■ CZ677A
■ CHA4	■ CIJ500Y	■ CN705A	■ CPRCG1067T	■ CZ678A

索引から探す

品番から探す



Inkjet



Sign & AD



Laser & Draw



Office



Clean Room



索引から探す

品番から探す

■ CZ679A	■ E2200ZCB	■ ECOP65	■ ESL3BK	■ EUV3MG
■ CZ680A	■ E2201RCA	■ EJBK	■ ESL3CY	■ EUV3WH
■ CZ681A	■ E2201RCB	■ EJCY	■ ESL3LC	■ EUV3YE
■ CZ688A	■ E2203RCA	■ EJLC	■ ESL3LM	■ EUV45BK
■ CZ689A	■ E2203RCB	■ EJLK	■ ESL3MG	■ EUV45CY
■ CZ690A	■ E331RCA	■ EJLM	■ ESL3MT	■ EUV45GL
■ CZ691A	■ E331RCB	■ EJMG	■ ESL3YE	■ EUV45MG
■ CZ692A	■ E334ZC	■ EJYE	■ ESL44BK	■ EUV45YE
■ CZ693A	■ E337RC	■ EL42D7007D	■ ESL44CY	■ EUV4BK
■ CZ706A	■ E338RC	■ ELC1218R70	■ ESL44LC	■ EUV4CY
	■ E339ZC	■ EMFA4G	■ ESL44LK	■ EUV4GL
	■ E430ZWA	■ EMFA4GS	■ ESL44LM	■ EUV4MG
	■ E430ZWB	■ EMFA4W	■ ESL44MG	■ EUV4WH
■ E1000ZC	■ E430ZWC	■ EMFA4WS	■ ESL44YE	■ EUV4YE
■ E1000ZCB	■ E433ZC	■ ESL34BK	■ ESL4CL	■ EUVBK
■ E1001ZC	■ E433ZCB	■ ESL34CY	■ ESL4MT	■ EUVCY
■ E1004RCA	■ E433ZCC	■ ESL34LC	■ ESL4WH	■ EUVGL
■ E1004RCB	■ EC1300	■ ESL34LM	■ EUV3BK	■ EUVMG
■ E1005ZW	■ EC914	■ ESL34MG	■ EUV3CY	■ EUVSBK
■ E1007RCA	■ ECONOC1118	■ ESL34YE	■ EUV3GL	■ EUVSCY
■ E2200ZCA				

E

品番



Inkjet



Sign & AD



Laser & Draw



Office



Clean Room



索引から探す

品番から探す

■ EUVSMG

■ EUVSWH

■ EUVSYE

■ EUVWH

■ EUVYE

■ EVALBPC3

■ EVALBPC3S

■ EVALBPC4

■ EVALBPC4S

■ EVALBPCC3

■ EVALBPCC4

■ EVALBPWG3

■ EVALBPWG3S

■ EVALBPWG4

■ EVALBPWG4S

■ EVALBPWG97

■ EVALBPWG99

■ EVALBPWM3

■ EVALBPWM4

F

品番

■ F01N

■ F02N

■ F307HA310

■ F307HA410

■ FB170065NF

■ FD067

■ FD913

■ FEL2700130

■ FELICA

■ FELICALITE

■ FK68027C07

■ FL239

■ FL302

■ FL303

■ FL303S

■ FL312

■ FL313

■ FL313S

■ FL323

■ FL332

■ FL332S

■ FL333

■ FL333S

■ FL382

■ FL382S

■ FL383

■ FL383S

■ FL392

■ FL392S

■ FLR302

■ FLR303

■ FLR312

■ FLR313

■ FLR332

■ FLR332S

■ FLR333

■ FLR382

■ FLR382S

■ FLR383

■ FLR392

■ FPGBK

■ FPGCY

■ FPGLC

■ FPGLM

■ FPGMG

■ FPGYE

■ FPP1067

■ FPP1270

■ FPP610

■ FPPLEDA3

G

品番

■ G000PV80A

■ G000PV80B

■ G000PV80C

■ G006PV30B

■ G006PV30C

■ G022PV80A

■ G022PV80B

■ G022PV80C

■ G027PV50C

■ G030EV50A

■ G030EV50B

■ G030EV50C

■ G031EN38A

■ G031EN38B

■ G031EN38C

■ G033EN100A

■ G033EN100B

■ G033EN100C

■ G044EN25

■ G044EN25B

■ G044EN25E

■ G052TN50A

■ G052TN50B

■ G055AV50

■ G055AV50B

■ G061SV30C



Inkjet



Sign & AD



Laser & Draw



Office



Clean Room



索引から探す

品番から探す

■ G100POD03

■ G100POD03P

■ G100POD04

■ G1100EC

■ G1100ECB

■ G140POD03

■ G140POD03P

■ G140POD04

■ G175POD03

■ G175POD03P

■ G175POD04

■ G25MDP03

■ G25MDP04

■ G25MDP14

■ G25MDP19

■ G25MDP96

■ G25MDP96S

■ G25MDP99

■ GPMP

■ GRASYSSP

■ GRJI

■ GRPNHBB

■ GRPNHBK

■ GRPNHBR

■ GRPNSB

■ GRPNSK

■ GRPNSR

■ GRTRJ

■ GRV300912

■ GRV300922

■ GRV400502

■ GRV75A1

■ GTF740

H

品番

■ HAJIME003

■ HLL3J1008D

■ HNPET1067

■ HYMCKO

I

品番

■ IB24H

■ IC2000

■ IC2000C

■ ID130

■ ID130M

■ ID130R

■ ID130RFID

■ ID130W

■ ID130WM

■ ID130WRFID

■ ID170

■ ID170M

■ ID170R

■ ID170RFID

■ ID170W

■ ID170WM

■ ID170WRFID

■ ID200

■ ID200IC

■ ID200L

■ ID200MD

■ ID200MU

■ ID200RFID

■ ID200W

■ ID200WIC

■ ID200WMD

■ ID200WMU

■ ID200WRFID

■ IF50918

■ IF51224

■ IF70918

■ IF71224

■ IFA50918

■ IFA51224

■ IFA70918

■ IFA71224

■ IJCP30V

■ IJE640A

■ IJE640B

■ IJE640Y

■ IJE640Z

■ IJG60B

■ IJG62A

■ IJG62B

■ IJG62D

■ IJG62E

■ IJG80A

■ IJG80B

■ IJG80C

■ IJG80D

■ IJG80E

■ IJG80F

■ IJG80Z

■ IJH69A

■ IJH69B

■ IJH69C

■ IJH69D

■ IJLC190V



Inkjet



Sign & AD



Laser & Draw



Office



Clean Room



索引から探す

品番から探す

■ IJLC190Y	■ IJR85V	■ IP5142	■ IP5314	■ IP7101
■ IJLC190Z	■ IJR85Y	■ IP5143	■ IP5315	■ IP7102
■ IJN64A	■ IJR85Z	■ IP5144	■ IP5316	■ IP7103
■ IJN64B	■ IJS60A	■ IP5145	■ IP5451	■ IP7104
■ IJN64C	■ IJS60B	■ IP5146	■ IP5452	■ IP7105
■ IJN64D	■ IJS60C	■ IP5201	■ IP6101	■ IP7106
■ IJN64E	■ IJS60E	■ IP5202	■ IP6102	■ IP7107
■ IJN64PWA	■ IJS60F	■ IP5203	■ IP6103	■ IP7108
■ IJN64PWB	■ IJS60Y	■ IP5204	■ IP6104	■ IP71224
■ IJN64Y	■ IJS60Z	■ IP5205	■ IP6105	■ ITS3G95
■ IJN64Z	■ IJSZ300Y	■ IP5206	■ IP6106	■ ITSX6100
■ IJPW80B	■ IJSZ300Z	■ IP5301	■ IP6221	J
■ IJR77A	■ IJWZ300Y	■ IP5302	■ IP6222	品番
■ IJR77B	■ ILWA3PG50	■ IP5303	■ IP6223	■ JCK400A
■ IJR77C	■ ILWA3PW50	■ IP5304	■ IP6224	■ JCK400E
■ IJR77D	■ ILWA4PG50	■ IP5305	■ IP6225	■ JCK400F
■ IJR77Y	■ ILWA4PW50	■ IP5306	■ IP6226	■ JCK400Y
■ IJR77Z	■ IP50918	■ IP5311	■ IP6227	■ JCK400Z
■ IJR85A	■ IP51224	■ IP5312	■ IP6228	■ JGP90Y
■ IJR85B	■ IP5141	■ IP5313	■ IP70918	■ JGP90Z



Inkjet



Sign & AD



Laser & Draw



Office



Clean Room



索引から探す

品番から探す

■ JOC81A

■ JOC81B

■ JOC81Z

■ JOE64A

■ JOE64B

■ JOE64Z

■ JOK81A

■ JOK81B

■ JOK81Z

■ JPD200A

■ JPD200B

■ JPD200E

■ JPD200F

■ JPD200SA

■ JPD200SB

■ JPD200SE

■ JPD200SF

■ JPD200SY

■ JPD200SZ

■ JPD200Y

■ JPD200Z

■ JPD300A

■ JPD300B

■ JPD300E

■ JPD300F

■ JPD300SA

■ JPD300SB

■ JPD300SE

■ JPD300SF

■ JPD300SY

■ JPD300SZ

■ JPD300Y

■ JPD300Z

■ JPD400SA

■ JPD400SB

■ JPD400SE

■ JPD400SF

■ JPD400SY

■ JPD400SZ

■ JPD500SA

■ JPD500SB

■ JPD500SE

■ JPD500SF

■ JPD500SY

■ JPD500SZ

■ JPT300A

■ JPT300B

■ JPT300E

■ JPT300F

■ JPT300SA

■ JPT300SB

■ JPT300SE

■ JPT300SF

■ JPT300SY

■ JPT300SZ

■ JPT300Y

■ JPT300Z

■ JV104EPR

■ JV104EPW

■ JV104EPY

K

品番

■ K350ZW

■ KA323

■ KB423

■ KE170

■ KE640A

■ KE640B

■ KE640Z

■ KIJGS1270

■ KP30W

■ KP50W

■ KP80W

■ KPIJ170V

■ KPIJ170Y

■ KRA4EW

■ KRA4SW

■ KW01

■ KW02

■ KW03

■ KW04

L

品番

■ LC1015UHA

■ LC1015UHB

■ LC1035UHA

■ LC1035UHB

■ LC2000H

■ LC2000K22

■ LC2000K30

■ LC2000K38

■ LC2000MUJI

■ LC2115A

■ LC2115B

■ LC2135A

■ LC2135B

■ LCHCN70B

■ LCIR50HD

■ LCS90SC

■ LCS90SC1M



Inkjet



Sign & AD



Laser & Draw



Office



Clean Room



索引から探す

品番から探す

■ LCWH03A	■ LH600	■ LH6022K30	■ LH6036K30	■ LH607
■ LCWH03B	■ LH600K	■ LH6022K38	■ LH6036K38	■ LH607K20
■ LCZH05GB	■ LH600K20	■ LH6023	■ LH6037	■ LH607K30
■ LEUCO500	■ LH600K30	■ LH6024	■ LH604	■ LH607K38
■ LFD100	■ LH600K38	■ LH6025	■ LH605	■ LH608
■ LFF1220	■ LH601	■ LH6025K20	■ LH6051	■ LH6081
■ LFF920	■ LH6011	■ LH6025K30	■ LH6052	■ LH6081K20
■ LFFMW1220	■ LH6012	■ LH6025K38	■ LH6052K20	■ LH6081K30
■ LFFMW920	■ LH6012K20	■ LH6026	■ LH6052K30	■ LH6081K38
■ LFMS1220	■ LH6012K30	■ LH603	■ LH6052K38	■ LH6082
■ LFS100	■ LH6012K38	■ LH6031	■ LH6053	■ LH6083
■ LFS1220	■ LH6013	■ LH6032	■ LH6054	■ LH6084
■ LFS20	■ LH6014	■ LH6033	■ LH6057	■ LH609
■ LFS45	■ LH601K20	■ LH6033K20	■ LH605K20	■ LH6091
■ LH100CBA	■ LH601K30	■ LH6033K30	■ LH605K30	■ LH6092
■ LH100CLBA	■ LH601K38	■ LH6033K38	■ LH605K38	■ LH6093
■ LH100KBA	■ LH602	■ LH6034	■ LH606	■ LH6094
■ LH100MBA	■ LH6021	■ LH6035	■ LH606K20	■ LH6094K20
■ LH100WBA	■ LH6022	■ LH6036	■ LH606K30	■ LH6094K30
■ LH100YBA	■ LH6022K20	■ LH6036K20	■ LH606K38	■ LH6094K38



Inkjet



■ LH6095

■ LK106

■ LK316

■ LK905

■ LLGL4138

■ LH6096

■ LK109

■ LK333

■ LK906

■ LLGLA110

■ LH6097

■ LK111

■ LK350

■ LK907

■ LLGLA135

■ LH6097K20

■ LK200

■ LK352

■ LK908

■ LLGLA138

■ LH6097K30

■ LK201

■ LK370

■ LK909

■ LLGLCR1383

■ LH6097K38

■ LK202

■ LK371

■ LK910

■ LLGLCR1385

■ LH6098

■ LK300

■ LK500

■ LK911

■ LLGLEX138

■ LK001

■ LK300*

■ LK502

■ LK913

■ LLGLF138

■ LK001*

■ LK301

■ LK503

■ LLBAGB133

■ LLGLFP137

■ LK002

■ LK302

■ LK504

■ LLBAGB135

■ LLGLS138

■ LK002*

■ LK303

■ LK506

■ LLBAMB133

■ LLLC105

■ LK100

■ LK305

■ LK508

■ LLBARW133

■ LLLC137

■ LK100*

■ LK307

■ LK900

■ LLBASF123

■ LLML4110

■ LK101

■ LK309

■ LK901

■ LLBASF135

■ LLML4135

■ LK101*

■ LK310

■ LK901*

■ LLBATG133

■ LLML4138

■ LK102

■ LK311

■ LK902

■ LLBATM133

■ LLMLA110

■ LK103

■ LK312

■ LK902*

■ LLFLX133

■ LLMLA135

■ LK104

■ LK313

■ LK903

■ LLFPSG133

■ LLMLA138

■ LK105

■ LK314

■ LK903*

■ LLGL4110

■ LLMLF138

■ LK1051

■ LK315

■ LK904

■ LLGL4135

■ LLMLS138

索引から探す

品番から探す



Inkjet



■ LLMTFPET25

■ LLSPAF135

■ LLSPMA135

■ LNA3PW

■ LPEX333

■ LLOWF122

■ LLSPAR115

■ LLSPMAF135

■ LNA3S

■ LPEX333T

■ LLPACO133

■ LLSPAR135

■ LLSPS5133

■ LNA3W

■ LPEX381

■ LLPAFOG133

■ LLSPC110

■ LLSPS5135

■ LNA3W100

■ LPEX381T

■ LLPAPER120

■ LLSPC137

■ LLSPSR5133

■ LNA4C

■ LPEX382

■ LLPCROS137

■ LLSPCF2133

■ LLSPSR5135

■ LNA4CH

■ LPEX382T

■ LLPET1223

■ LLSPCFK133

■ LLSUP215

■ LNA4G

■ LPNA3C

■ LLPETMW13

■ LLSPCR137

■ LLSUP230

■ LNA4H

■ LPNA3M

■ LLPEZ115G

■ LLSPDX135

■ LLTLM137

■ LNA4M

■ LPNA3W

■ LLPEZ135G

■ LLSPEX113

■ LLUDP12

■ LNA4PW

■ LPNA4C

■ LLPOP220

■ LLSPEX115

■ LLWG135

■ LNA4S

■ LPNA4M

■ LLPPA137

■ LLSPEX123

■ LLWG138

■ LNA4W

■ LPNA4W

■ LLPPEC135

■ LLSPEX133

■ LLWM135

■ LNA4W100

■ LPTA3C

■ LLPPECA133

■ LLSPEX135

■ LLWM138

■ LPEX01

■ LPTA3M

■ LLPVCR133

■ LLSPEX153

■ LLWP135

■ LPEX03100

■ LPTA4C

■ LLPVCR135

■ LLSPEXAF

■ LNA3C

■ LPEX04100

■ LPTA4M

■ LLRCP137

■ LLSPEXC135

■ LNA3CH

■ LPEX313

■ LPWF120A3

■ LLRPCF1372

■ LLSPGX135

■ LNA3G

■ LPEX313T

■ LPWF120A4

■ LLSPA115

■ LLSPM2015

■ LNA3H

■ LPEX332

■ LPWF270A3

■ LLSPA135

■ LLSPMA115

■ LNA3M

■ LPEX332T

■ LPWF270A4

索引から探す

品番から探す



Inkjet



■ LPWT145A3

■ LUMI10105

■ LUS15YBA

■ M019PN200B

■ MIFARE1K

■ LPWT145A4

■ LUMI10110

■ LX100W22

■ M023PV80A

■ MKFA4

■ LPWT145L

■ LUMI10205

■ LX101C60

■ M023PV80B

■ MKFA5

■ LPWT210A3

■ LUMI10210

■ LX101G60

■ M023PV80C

■ MKFGLA4

■ LPWT210A4

■ LUMI10305

■ LX101K60

■ M056AV50

■ MKFGLA5

■ LSFPT1300

■ LUMI10310

■ LX101M60

■ M056AV50B

■ MKFSA4

■ LSPETC1250

■ LUMI10405

■ LX101OR60

■ M062SV30B

■ MKFSA5

■ LSPETC610

■ LUMI10410

■ LX101Y60

■ M090PV200B

■ MKFSLA4

■ LSPETG1270

■ LUMI10505

■ LXBS59

■ M100POD03

■ MKFSVA5

■ LSPF1270

■ LUMI10510

■ LXGC54

■ M100POD04

■ MP02

■ LSPT1250T

■ LUMI10605

■ LXMC54

■ M140POD03

■ MPCXA410

■ LSPVC1270

■ LUMI10610

M

■ M140POD04

■ MPQSA310

■ LSY1270

■ LUMI10705

品番

■ M175POD03

■ MPQSA410

■ LSY1270GT

■ LUMI10710

■ M001PV80A

■ M175POD04

■ MPQSA410

■ LTN40HC

■ LUMI10711

■ M001PV80B

■ ME40A

■ MPQSA410

■ LTN40HCN

■ LUMI10715

■ M001PV80C

■ ME40B

■ MPQSA410

■ LTN40N21

■ LUS15CBA

■ M004PV50D

■ ME500Z

■ MPQSA410

■ LTN40N25

■ LUS15KBA

■ M010PN80A

■ MGLP1A3

■ MPQSA410

■ LTN40YC

■ LUS15MBA

■ M010PN80B

■ MGLP1A4

■ MPQSA410

■ LTN40YM

■ LUS15WBA

■ M010PN80C

■ MIFARE

■ MPQSA410

索引から探す

品番から探す



Inkjet



■ MS3ACY440

■ MS3AMA1000

■ MS3AMA220

■ MS3AMA440

■ MS3AYE1000

■ MS3AYE220

■ MS3AYE440

N

品番

■ NA405M

■ NA410M

■ NA415M

■ NA420M

■ NEWWTN1224

■ NEWWTN1X2

■ NEWWTN3X6

■ NEWWTW1224

■ NEWWTW1X2

■ NEWWTW3X6

■ NIVR4932

■ NORIBE

■ NPC2610

■ NPK610

■ NPK610L

■ NSRB11

■ NTCARD50

■ NTCARD76

O

品番

■ ODBAAD106

■ ODBAAD127

■ ODBAAD914

■ OH4D03

■ OH4D04

P

品番

■ P206RWB

■ P207ZWB

■ P212ZWB

■ P213RW

■ P220ZW

■ P224RW

■ P243RW

■ P245RC

■ P247ZW

■ P249ZW

■ P280RWA

■ P282ZWA

■ P284ZC

■ P286ZS

■ P287ZG

■ P288ZS

■ P300ZWA

■ P300ZWB

■ P306RCB

■ P306RCC

■ PEARL1600S

■ PEARL3200S

■ PETG1050

■ PETG1067

■ PETG1320

■ PETG610

■ PETG914

■ PHEAD

■ PKSUVG1270

■ PLN1000

■ PLN500

■ PLSTRA410

■ PMPFELICA

■ PMPMIFARE

■ PMPSCFELIC

■ PMPSCMIFAR

■ PON1062

■ PON610

■ PP47

■ PP470

■ PP48

■ PP480

■ PR38D27E26

■ PR38D65E26

■ PS601000

■ PS60500

■ PS621000

■ PS621372

■ PS62500

■ PS671000

■ PSK15

■ PSKFC15

■ PVCTM3

■ PX601000

■ PX621000

■ PX62500

■ PX851000

R

品番

■ RC760

■ RCGX1067

■ RCGX1118

■ RCGX610

■ RCGX914

Sign & AD



Laser & Draw



Office



Clean Room



索引から探す

品番から探す



Inkjet



Sign & AD



Laser & Draw



Office



Clean Room



■ RCKB10	■ RPFILM1250	■ SAKUULPB2	■ SC10LM70P	■ SC64RBA55T
■ RCM610	■ RPG914	■ SAM24	■ SC10M70	■ SC64RBB45
■ RCRB01	■ RPJG302	■ SAM36	■ SC10M70P	■ SC64RVA35
■ RCRB02	■ RPJG312	■ SAM42	■ SC10MT35	■ SC64RVA45
■ REPARLX0	■ RPJG332	■ SAM44	■ SC10OR70	■ SC64RVA55T
■ REPARLX27	■ RPJG332S	■ SAS100K	■ SC10OR70P	■ SC72RB4/6
■ RF12MDPA3	■ RPJG382	■ SAS85K	■ SC10R70	■ SC72RG07
■ RF12MDPA4	■ RPJG382S	■ SC100RB07	■ SC10R70P	■ SC72RO07
■ RF12MDPB4	■ RPJG392	■ SC100RBA3	■ SC10RBMJ	■ SC72RP07
■ RF15MDPA3		■ SC100RBA4	■ SC10RVMJ	■ SC72RW07
■ RF15MDPA4	S	■ SC10BK70	■ SC10WW60	■ SC72RY07
■ RF15MDPB4	品番	■ SC10BK70P	■ SC10Y70	■ SC75B332SN
■ RF22MDPA3	■ S5A4R	■ SC10C70	■ SC10Y70P	■ SC75RBA3
■ RF22MDPA4	■ SA60K	■ SC10C70P	■ SC130RC07	■ SC75RBA4
■ RF22MDPB4	■ SA60Z	■ SC10CLL	■ SC15RBMJ	■ SC75RBA4SS
■ RG25MDPA3	■ SA90K	■ SC10GY70	■ SC15RVMJ	■ SC75RBA55T
■ RG25MDPA4	■ SA90Z	■ SC10GY70P	■ SC175RC07	■ SC75RBB4
■ RG25MDPB4	■ SAKUCPB1S	■ SC10LC70	■ SC64RB07	■ SC75RBB5
■ RKASET	■ SAKUULPA1	■ SC10LC70P	■ SC64RBA35	■ SC75RGA3
■ ROLLERKIT	■ SAKUULPA2	■ SC10LM70	■ SC64RBA45	■ SC75RGA4
	■ SAKUULPB1			

索引から探す

品番から探す



Inkjet



Sign & AD



Laser & Draw



Office



Clean Room



■ SC75ROA4	■ SCFTG	■ SCS80SKC	■ SI75F1200	■ SL307BL15
■ SC75RPA3	■ SCFTR	■ SCS80SKM	■ SI75F600	■ SL307BL45
■ SC75RPA4	■ SCFTY	■ SCS80SKW	■ SIJFT610	■ SL308BK15
■ SC75RVA3	■ SCIDA4	■ SCT50	■ SIJFT914	■ SL313DR15
■ SC75RVA4	■ SCM1067	■ SHM1067	■ SJC400	■ SL317LB15
■ SC75RVA55T	■ SCM1118	■ SHM1118	■ SKMAGX08	■ SLCL
■ SC75RVB4	■ SCM610	■ SHM610	■ SKP2024	■ SLPA309
■ SC75RVB5	■ SCM914	■ SHM914	■ SKP2036	■ SM60110M
■ SC75RWA3	■ SCMIFARE	■ SHNK302Y	■ SKP2042	■ SM603110M
■ SC75RWA4	■ SCMR2A4	■ SHNK312	■ SKP2044	■ SM603410M
■ SC75RYA3	■ SCN64RB17	■ SHNK332	■ SKP2050	■ SM60510M
■ SC75RYA4	■ SCN64RV07	■ SHNK382	■ SKP2060	■ SM60610M
■ SC9RBMJ	■ SCN72RB07	■ SHNK382S	■ SL301WH15	■ SM606110M
■ SC9RVMJ	■ SCN72RV07	■ SHNK392	■ SL301WH45	■ SM60710M
■ SCA60R	■ SCP2017A4	■ SHNK392S	■ SL303RD15	■ SM60910M
■ SCBA44	■ SCPR	■ SHNK914	■ SL303RD45	■ SM61010M
■ SCBA47	■ SCPWA4	■ SHP2024	■ SL305YE15	■ SM7031
■ SCFA4	■ SCS40SK	■ SHP2036	■ SL305YE45	■ SM7032
■ SCFELICA	■ SCS60SK	■ SHP2042	■ SL306GR15	■ SMM17019
■ SCFTB	■ SCS80SK	■ SHP2050	■ SL306GR45	■ SMM17096

索引から探す

品番から探す



Inkjet



■ SMM17099

■ SPC0380K3A

■ SPC0494C

■ SPC0588LC

■ SPC0659CL

■ SMM170A3

■ SPC0380LC

■ SPC0494K

■ SPC0588LK

■ SPC0659K

■ SMM170A4

■ SPC0380LM

■ SPC0494LC

■ SPC0588LM

■ SPC0659LC

Sign & AD



■ SNA412R

■ SPC0380M

■ SPC0494LM

■ SPC0588M

■ SPC0659LM

■ SNA45BR

■ SPC0380Y

■ SPC0494M

■ SPC0588OR

■ SPC0659M

■ SNB512R

■ SPC0411C

■ SPC0494Y

■ SPC0588Y

■ SPC0659W

Laser & Draw



■ SNB55BR

■ SPC0411K3A

■ SPC0501C3

■ SPC0591C

■ SPC0659Y

■ SPC0180C

■ SPC0411LC

■ SPC0501K2

■ SPC0591K

■ SPC0660C

■ SPC0180K

■ SPC0411LM

■ SPC0501LC3

■ SPC0591M

■ SPC0660K

■ SPC0180LC

■ SPC0411M

■ SPC0501LK

■ SPC0591W

■ SPC0660M

Office



■ SPC0180LM

■ SPC0411Y

■ SPC0501LM

■ SPC0591Y

■ SPC0660W

■ SPC0180M

■ SPC0433SI

■ SPC0501M

■ SPC0597C

■ SPC0660Y

■ SPC0180Y

■ SPC0433W

■ SPC0501OR

■ SPC0597CL

■ SPC0727C

Clean Room



■ SPC0347C3

■ SPC0440C

■ SPC0501Y

■ SPC0597K

■ SPC0727K

■ SPC0347K4

■ SPC0440K

■ SPC0504SI

■ SPC0597LC

■ SPC0727LC

■ SPC0347LC2

■ SPC0440LC

■ SPC0504W2

■ SPC0597LM

■ SPC0727LM

■ SPC0347LM2

■ SPC0440LM

■ SPC0541

■ SPC0597M

■ SPC0727M

■ SPC0347M2

■ SPC0440M

■ SPC0569

■ SPC0597W

■ SPC0727W

■ SPC0347Y2

■ SPC0440Y

■ SPC0588C

■ SPC0597Y

■ SPC0727Y

■ SPC0380C

■ SPC0475

■ SPC0588K

■ SPC0659C

■ SPC0728C

索引から探す

品番から探す



Inkjet



■ SPC0728K
 ■ SPC0728LC
 ■ SPC0728LM
 ■ SPC0728M
 ■ SPC0728W
 ■ SPC0728Y

Sign & AD



■ SPC0731
 ■ SPC0732
 ■ SPCDCICPF1

Laser & Draw



■ SPCDCK
 ■ SPCDCKO
 ■ SPCDCMG
 ■ SPCDCMS
 ■ SPCDCW

Office



■ SPG21067
 ■ SPG21067GT
 ■ SPG21118
 ■ SPG21270
 ■ SPG2610
 ■ SPG2610BN

Clean Room



■ SPG2610GT
 ■ SPG2914
 ■ SPG2914BN
 ■ SPG2914GT
 ■ SPIJBA1
 ■ SPIJBA2
 ■ SQUZICLO2B
 ■ SQUZILTC
 ■ SQUZIWH

■ SS10001330
 ■ SS10002030
 ■ SS20002030
 ■ SS3301373
 ■ SS5502550
 ■ SS5503250
 ■ SS5504250
 ■ SSHYMCKO

■ SSICPF1
 ■ SSIHPF1
 ■ SSJ210A

■ SSJ210B
 ■ SSJ210Z

■ SSK
 ■ SSKO
 ■ SSMG
 ■ SSMS
 ■ SSRS10

■ SSSO
 ■ SST5
 ■ SSW
 ■ SSYMCFKO
 ■ SSYMCKO
 ■ SSYMCKOK

■ STAFR3KS
 ■ STAFR3PROJ
 ■ STAFR3U
 ■ STD
 ■ STDPMP
 ■ STDPMP1
 ■ STDPMP2

■ STDPMPSC
 ■ STDSC
 ■ STFIT10515
 ■ STFITS1372

■ STP02
 ■ STP03
 ■ STP04
 ■ STP594
 ■ STP841

■ SU100C60
 ■ SU100K60
 ■ SU100M60
 ■ SU100Y60
 ■ SUM420
 ■ SUM594
 ■ SUM610
 ■ SUM841
 ■ SUM914

■ SWFN610255
 ■ SWPETC223

■ SWPETMW223
 ■ SWTB410135
 ■ SWTB410255
 ■ SWTB410325
 ■ SWTF450255
 ■ SWTF450325
 ■ SWTF510215
 ■ SWTF510255
 ■ SWTF510325
 ■ SWTF510505
 ■ SYPM1065
 ■ SYPM1065BT
 ■ SYPM1065GT
 ■ SYPM1065T
 ■ SYPM1270
 ■ SYPM1270GT
 ■ SYPM1270T
 ■ SYPM610
 ■ SYPM610GT
 ■ SYPM610T

索引から探す

品番から探す



Inkjet



Sign & AD



Laser & Draw



Office



Clean Room



■ SYPM914
■ SYPM914GT
■ SYPM914T
■ SYUJIN002

T

品番

■ TC420
■ TC841
■ TD420
■ TD841
■ TE304
■ TE314
■ TE334
■ TE383

■ TE77A
■ TE77B
■ TE77C
■ TE77D
■ TE77Y
■ TE77Z

■ TF03
■ TF04
■ TG03
■ TG04

■ TLLGL137
■ TLLML137

■ TMP391
■ TMP392
■ TMPBROADA4
■ TP03WG
■ TP03WGR
■ TP04CLN
■ TP04IJG
■ TP04WG
■ TP04WGR
■ TP331H
■ TPVCECG135
■ TPVCECM135
■ TPVCG1105
■ TPVCG1375

■ TRBK
■ TRCL
■ TRCY
■ TRLC
■ TRLK
■ TRLM

■ TRMG
■ TRWH
■ TRYE

■ TS331
■ TS381S

U

品番

■ U1003RW
■ UKINKO
■ ULTRALENS
■ ULVA1CL220
■ UPT50UH
■ UPT50UHB
■ UPT50UHE

■ USN64B
■ UVGC760

V

品番

■ VC1880
■ VC500
■ VC500UVR
■ VC5658
■ VC860B
■ VC860MB
■ VC861B
■ VC861MB
■ VC8801B
■ VC880505B
■ VC880A
■ VC880B
■ VC880B20
■ VC880CB
■ VC880MB
■ VC8811B

■ VC8812B
■ VC8813B
■ VC881505B
■ VC8815B
■ VC881A
■ VC881B
■ VC881B20
■ VC881MB
■ VC88211WB
■ VC88213WB
■ VC8822WB
■ VC8823WB
■ VC8824WB
■ VC8825WB
■ VC8826WB
■ VC8828WB
■ VC882WB
■ VC88312B
■ VC88313WB
■ VC88314B

索引から探す

品番から探す



Inkjet



■VC8831WB	■VC88517B	■VC88926WB	■VC900CA	■VC90311B
■VC88321B	■VC8851B	■VC88927B	■VC900CB	■VC903134B
■VC88321WB	■VC88521B	■VC8892B	■VC90113B	■VC90315B
■VC88323B	■VC88523WB	■VC88931B	■VC90115B	■VC90316B
■VC88324B	■VC88524WB	■VC8893B	■VC90117B	■VC90317B
■VC8832B	■VC88526WB	■VC88941B	■VC90118B	■VC90318B
■VC88331B	■VC88527WB	■VC88944B	■VC9015051	■VC90319B
■VC8833B	■VC8852B	■VC8894B	■VC90154B	■VC90324B
■VC8834WB	■VC8854B	■VC8895B	■VC9015B	■VC90325B
■VC8835B	■VC885B	■VC8896B	■VC9018B	■VC90328B
■VC8836B	■VC8881WB	■VC8897B	■VC9019B	■VC90329B
■VC8837B	■VC888B	■VC8898B	■VC901A	■VC9032B
■VC8838B	■VC88912B	■VC8899B	■VC901B	■VC90331B
■VC8838WB	■VC88913B	■VC889B	■VC90212B	■VC90332B
■VC8839B	■VC88914B	■VC90025B	■VC90214B	■VC90333B
■VC883WB	■VC88916B	■VC9005051	■VC90217B	■VC90336B
■VC88512B	■VC8891B	■VC900A	■VC90226WB	■VC90337B
■VC88514B	■VC88921B	■VC900B	■VC9025B	■VC90339B
■VC88515B	■VC88924WB	■VC900BLA	■VC902WA	■VC9033B
■VC88516B	■VC88925WB	■VC900BLB	■VC902WB	■VC90341B

Sign & AD



Laser & Draw



Office



Clean Room



索引から探す

品番から探す



Inkjet



■VC90342B	■VC90512B	■VC90821B	■VC90926B	■VC9204B
■VC90343B	■VC905133B	■VC9082B	■VC90927B	■VC920B
■VC90344B	■VC90514B	■VC9083B	■VC90928B	■VC9212B
■VC90346B	■VC90518B	■VC9084B	■VC90929B	■VC9214B
■VC9034B	■VC90519B	■VC908B	■VC90932B	■VC92213B
■VC90351B	■VC9051B	■VC909016B	■VC90936B	■VC9221B
■VC90357B	■VC90521B	■VC90901B	■VC90939B	■VC9227B
■VC90359B	■VC90522B	■VC90902B	■VC9093B	■VC922B
■VC9035B	■VC90523B	■VC909032B	■VC90948B	■VC92312B
■VC90360B	■VC90528B	■VC90903B	■VC90949B	■VC92318B
■VC90361B	■VC9052B	■VC90907B	■VC9094B	■VC92322B
■VC90362B	■VC90534B	■VC90912B	■VC90953B	■VC92323B
■VC90364B	■VC90536B	■VC90913B	■VC9095B	■VC92324B
■VC90367B	■VC90538B	■VC90914B	■VC90967B	■VC92325B
■VC9037B	■VC9053B	■VC9091B	■VC90968B	■VC92326B
■VC9038B	■VC9054B	■VC90921B	■VC9096B	■VC9232B
■VC9039B	■VC90589B	■VC90922B	■VC90979B	■VC9233B
■VC9041B	■VC9058B	■VC90923B	■VC9097B	■VC92346B
■VC904B	■VC90598WB	■VC90924B	■VC90991B	■VC9234B
■VC90511B	■VC905B	■VC90925B	■VC909B	■VC92352B

Sign & AD



Laser & Draw



Office



Clean Room



索引から探す

品番から探す



Inkjet



■VC92355B	■VC92918B	■VC93319B	■VC9416B	■VC9515B
■VC92377B	■VC92919B	■VC93339B	■VC941B	■VC9517B
■VC9237B	■VC9291B	■VC9337B	■VC942B	■VC9522B
■VC92380B	■VC9292B	■VC9353B	■VC94312B	■VC9523B
■VC92399B	■VC9293B	■VC9356B	■VC9431B	■VC95312B
■VC923B	■VC92943B	■VC93911B	■VC9432B	■VC9537B
■VC92512B	■VC92945B	■VC93916B	■VC9433B	■VC9538B
■VC9251B	■VC92953B	■VC9396B	■VC9435B	■VC953B
■VC92527B	■VC9295B	■VC9398B	■VC9438B	■VC9551B
■VC92539B	■VC9299B	■VC9399B	■VC9451B	■VC956A
■VC92541B	■VC929B	■VC9401B	■VC945B	■VC956B
■VC9254B	■VC9314B	■VC9402B	■VC946B	■VC9571B
■VC92551B	■VC9316B	■VC9402GB	■VC94913B	■VC95751B
■VC9255B	■VC931B	■VC9404B	■VC9491B	■VC95752B
■VC9256B	■VC93212B	■VC94114B	■VC9493B	■VC957B
■VC925B	■VC93218B	■VC94115B	■VC9495B	■VC95831B
■VC9281B	■VC9323B	■VC94116B	■VC9499B	■VC95832B
■VC928B	■VC93311B	■VC9411B	■VC949B	■VC95851B
■VC92915B	■VC93312B	■VC9412B	■VC9501B	■VC95852B
■VC92917B	■VC93317B	■VC9415B	■VC9511B	■VC95891B

Sign & AD



Laser & Draw



Office



Clean Room



索引から探す

品番から探す



Inkjet



Sign & AD



Laser & Draw



Office



Clean Room



索引から探す

品番から探す

■ VC95892B

■ VC9592B

■ VC9593B

■ VC9700A

■ VC9700B

■ VCCSIJ1263

■ VIB01

■ VIB02

■ VIB03

■ VIB04

■ VIB594

■ VIB841

■ VIJ3610S

■ VIJ3914S

■ VJMSINK3CL

■ VJULA1LK

■ VJULVA1BK

■ VJULVA1CY

■ VJULVA1LC

■ VJULVA1LM

■ VJULVA1MA

■ VJULVA1YE

■ VJULVAP1YE

■ VRL175

■ VRL17550

■ VRL275

■ VRL27550

W

品番

■ WA60K004A

■ WBE1067

■ WBE1300

■ WBE610

■ WBE914

■ WCARD48

■ WCARD76500

■ WCJHL

■ WCJHS

■ WCL2A310

■ WCL2A410

■ WCPAHEL

■ WCPAHES

■ WCPPEL

■ WCPES

■ WJCARD76

■ WJSL920CA

■ WJSL920CA5

■ WJSL920P

■ WJSL920P5

■ WJSL920ST

■ WJSL920ST5

■ WS2

■ WS3

■ WTP04

X

品番

■ X500

Y

品番

■ YA100

■ YA25

■ YMCFKO

■ YMCKO

■ YMCKOK



ネットワーク



企画開発型商社

桜井株式会社

〒110-0008 東京都台東区池之端1-2-18 いちご池之端ビル

●受付時間が異なりますのでご注意ください。

商品に関するお問い合わせ・ご相談を電話でお答えします。

カスタマーサービスセンター

受付時間 9:00~12:00 / 13:00~17:30
月~金曜日(祝日・弊社休業日を除く)



ハイサクライ
0120-813961
FAX (03)3827-4250

スターシリウスに関するお問い合わせ・ご相談を電話でお答えします。

技術サポートセンター

受付時間 9:00~12:00 / 13:00~17:30
月~金曜日(祝日・弊社休業日を除く)



0120-770401
FAX (03)3827-4555

グラスに関するお問い合わせ・操作についてご不明な点をお答えします。

GRASYS サポートセンター

受付時間 9:30~12:00 / 13:00~17:00
月~金曜日(祝日・弊社休業日を除く)



0120-522998

ご注文商品の納期・価格・在庫のお問い合わせは、お取引のある営業拠点へお願いいたします。

情報オフィス事業部 TEL (03) 3827-4550

サイングラフィック事業部 TEL (03) 3827-4520

産業材事業部 TEL (03) 3827-4510

貿易部 TEL (03) 3827-4441

受注センター TEL 0120-997513

札幌営業所

〒060-0062 札幌市中央区南2条西13丁目318-10
TEL(011)241-7891 FAX(011)281-1409

仙台支店

〒983-0043 仙台市宮城野区萩野町1丁目19番地1
TEL(022)237-1820 FAX(022)237-1823

名古屋支店

〒456-0004 名古屋市中区熱田区桜田町15番29号
TEL(052)872-0651 FAX(052)872-0655

大阪支店

〒537-0025 大阪市東成区中道1丁目10番26号
(サクラ森ノ宮ビル10階)
TEL(06)6975-6150 FAX(06)6975-6170

広島営業所

〒733-0005 広島市西区三滝町20-3
(クレールミタキ1階)
TEL(082)509-1877 FAX(082)509-1866

福岡支店

〒812-0013 福岡市博多区博多駅東2丁目8-3
(第2博多プラザビル5階)
TEL(092)411-2238 FAX(092)473-6032